

This Owner's Manual is provided and hosted by [Appliance Factory Parts](#).



# HONEYWELL HWM331 Owner's Manual

[Shop genuine replacement parts for HONEYWELL  
HWM331](#)



[Find Your HONEYWELL Humidifier Parts - Select From 153 Models](#)

----- Manual continues below -----

# Honeywell

## QuickSTEAM

## OWNER'S MANUAL

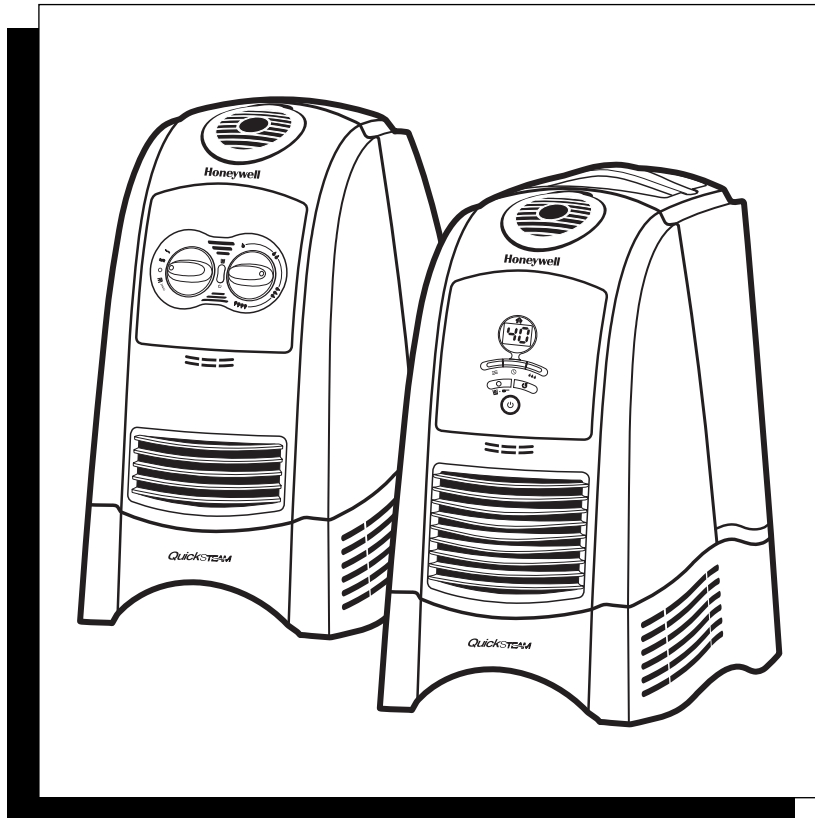

**3 US GALLONS (11.3 LITERS)  
OUTPUT PER DAY  
WARM MOISTURE HUMIDIFIERS**

**Models:**  
HWM-330  
HWM-331  
HWM-335

**4 US GALLONS (15.1 LITERS)  
OUTPUT PER DAY  
WARM MOISTURE HUMIDIFIER**

**Model:**  
HWM-450

The Honeywell trademark is used by Kaz, Inc. under license from Honeywell Intellectual Properties, Inc.

# IMPORTANT SAFETY INSTRUCTIONS

## READ AND SAVE THESE SAFETY INSTRUCTIONS BEFORE USING THIS HUMIDIFIER

When using electrical appliances, basic precautions should always be followed to reduce the risk of fire, electric shock, and injury to persons, including the following:

1. Always place this humidifier on a firm, flat and level surface. This humidifier may not work properly on an uneven surface.
2. Do not place humidifier directly on wood furniture or other surfaces that could be damaged by water.
3. **CAUTION:** To reduce the risk of severe burns, place this humidifier in an area where it is not accessible to children.
4. Do not place the humidifier near any heat sources such as stoves, radiators, and heaters.
5. Before using the humidifier, check the power cord for any signs of damage. If the cord is found to be damaged, **DO NOT USE** and return the humidifier to the manufacturer under the warranty agreement for repair.
6. This appliance has a polarized plug (one blade is wider than the other). To reduce the risk of shock, this plug is intended to fit only one way in a polarized outlet. If the plug does not fit fully in the outlet, reverse the plug. If it still does not fit, contact a qualified electrician. **DO NOT** attempt to defeat this safety feature.
7. To disconnect the humidifier, first turn controls to the OFF position, then grip the plug and pull it from the wall outlet. Never pull by the cord.
8. A loose fit between the AC outlet (receptacle) and plug may cause overheating and a distortion of the plug. Contact a qualified electrician to replace loose or worn outlet.
9. The humidifier should always be unplugged and emptied when not in operation or while being serviced or cleaned.
10. Never tilt or attempt to move the humidifier while it is operating or filled with water. **UNPLUG** the humidifier before moving.
11. **This humidifier requires regular cleaning. Refer to the CLEANING instructions provided. Never clean the humidifier in any manner other than as instructed in this manual. You may have to clean your unit once per week or more depending on the mineral content of your water.**
12. Do not immerse the base in water or other liquid. Do not pour water in the humidifier outlet.
13. Do not direct steam directly at individuals, walls or furniture.
14. When a humidifier is used in a closed room or small rooms, check periodically for proper ventilation, as excessive humidity can cause condensation stains on walls.
15. **Do not attempt to remove Medicine Cup, Power Unit, Water Tank, Water Tray or Mineral Absorption Pad during operation, or within 10-15 minutes after the humidifier has been turned "off" and unplugged. Serious injury may result. The Water Tray and Mineral Absorption Pad should only be removed for cleaning and maintenance purposes.**
16. **DO NOT touch the steam vapor. Steam can cause severe burns.**
17. **DO NOT block the mist grille. This will damage the humidifier.**

## Introduction

### HOW DOES IT WORK?

#### **QuickSTEAM WARM MOISTURE SYSTEM:**

Water passes into the unit where it is heated and purified by the QuickSteam™ heating plate. The unit then pulls the air through the top vent and spreads invisible, bacteria-free mist into the room.

**Your humidifier is made up of these parts:**

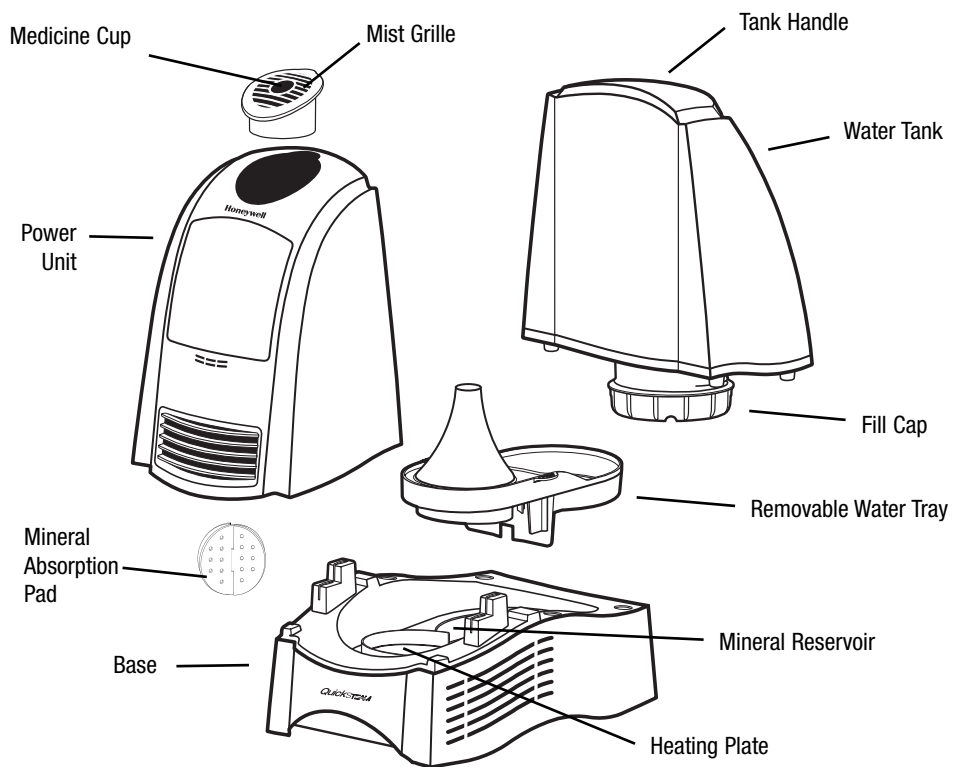

## Set-Up

**NOTE: We recommend that the humidifier be disinfected prior to first use. Please see CLEANING INSTRUCTIONS.**

Select a firm, level, flat location - at least six inches (15 cm) from any wall or object for proper air flow (Fig. 1). Place the humidifier on a water-resistant surface, as water can damage furniture and some flooring.

**Kaz will not accept responsibility for property damage caused by water spillage.**

- Remove the Water Tank by grasping handle and pulling straight up (Fig. 1). Set aside.
- Remove the Power Unit by grasping it and lightly tilting forward while pulling up. You will feel the unit disengage from its lock (Fig. 2). Set the Power Unit aside.
- Remove the Water Tray (Fig. 3). Set the Water Tray aside.
- Place **one** Mineral Absorption Pad flat on the Heating Plate. See the MINERAL ABSORPTION PAD section (page 5) for more information.
- Replace the Water Tray.
- Replace the Power Unit, making sure it is installed properly. Align the back of the Power Unit directly behind the tabs of the Base and press down firmly. You will hear a slight click. Your Power Unit will be flush with the Base (Fig. 4).
- Fill the Water Tank with cool tap water (Fig. 5). See the **FILLING** section (page 5) for more information.

**NOTE: Save your box for end of season storage. (See END OF SEASON CARE AND STORAGE section.)**

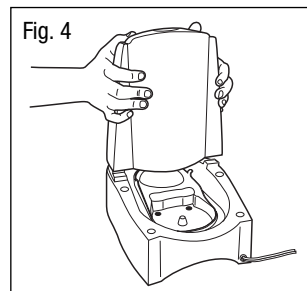
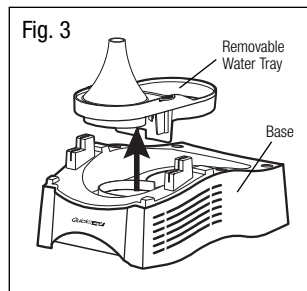
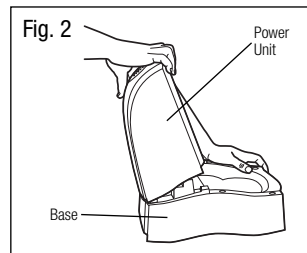
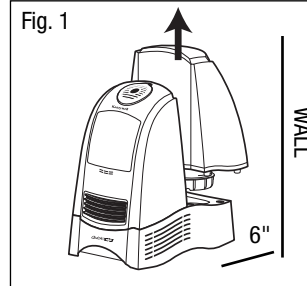

## Mineral Absorption Pad Instructions





**CAUTION: HOT SURFACES MAY CAUSE SEVERE BURNS.  
DO NOT TOUCH ANY SURFACES UNTIL THEY HAVE COOLED.**

Water contains minerals and other particles. The amount of minerals varies dependent on your local water supply. It is common for these minerals to stick to your humidifier's Heating Plate and in turn decrease the performance of your humidifier. **Mineral Absorption Pads trap the minerals and help prevent stubborn mineral buildup on your Heating Plate.**

- Before starting your humidifier, place **one** Mineral Absorption Pad flat on the Heating Plate. After the humidifier has been operating, the water and all internal parts will become **HOT**, and caution should be exercised when handling the Mineral Absorption Pad. Please allow the humidifier water and all internal parts to cool down (at least 10-15 minutes). Use tongs or long tweezers when handling the pad to prevent burns.
- The life of the Mineral Absorption Pad will vary, depending on the mineral content of the water being used. Using normal/moderate mineral content water the Mineral Absorption Pad should be changed after approximately 2 weeks of continuous use. Again, the life of the pad will vary dependent on your usage and mineral content of your water.
- For indications that your Mineral Absorption Pad needs to be changed, examine it **AFTER** the water has cooled down to see if it is still soft and pliable. If the pad is stiff and hard you should replace it. Another sign that indicates your Mineral Absorption Pad must be changed is scale buildup on your heating plate.

## Filling

- Remove the Water Tank by grasping handle and pulling straight up. Set aside (Fig. 1).
- Turn the Water Tank upside down so that the Fill Cap is facing up; unscrew the Fill Cap by turning it counter-clockwise  and set aside.
- Fill the Water Tank with **COOL** tap water (Fig. 5). **DO NOT USE HOT WATER.** Doing so may damage the humidifier.
- Distilled water is not necessary but should be considered in hard water areas to prevent mineral build-up.
- Replace the fill cap by turning it clockwise . **DO NOT OVER-TIGHTEN.** Turn the Water Tank right-side up.

**NOTE: Do not add any medication or other additives to water.**

**NOTE: When carrying the filled Water Tank, please use the handle and place your other hand under the tank for additional support.**

- Position the Water Tank in the humidifier and push into place (Fig. 6).
- Some water will flow into the Removable Tray when the filled Water Tank is properly in place.
- Once the filled Water Tank has been positioned, do not attempt to move the humidifier. To avoid leaking, you should never move the humidifier while filled with water.



**CAUTION: Do not pour water into the grille on the top of the humidifier. Doing so may damage the humidifier or cause personal injury.**

Fig. 5

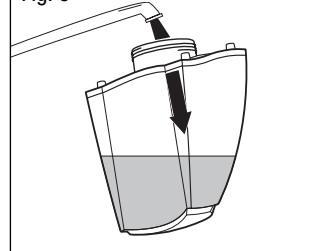
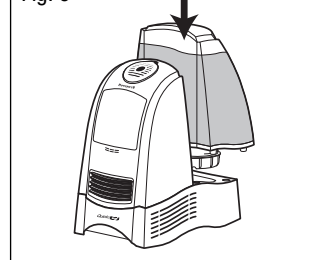

Fig. 6



## Manual Control Operation (Models HWM-330 and HWM-331)

### POWER



**CAUTION: DO NOT PLUG IN THE HUMIDIFIER WITH WET HANDS AS AN ELECTRICAL SHOCK COULD OCCUR.**

- With the power switch in the OFF position, plug the filled humidifier into a polarized 120V outlet. DO NOT FORCE THE POLARIZED PLUG INTO THE OUTLET; it will only fit one way.

### OUTPUT / MOISTURE CONTROL

- Set the Moisture Control knob to the desired position (Fig. 7).
  - }} HIGH: For fast humidifying
  - } LOW: For everyday moisture control
- Continuous Mode - Your unit will run continuously at your selected output level until you shut it off or it runs out of water.

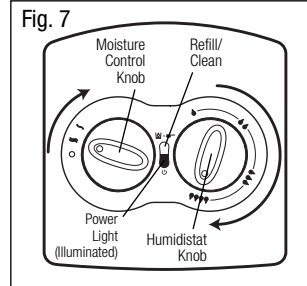

### ADVANCED MIST™ HUMIDISTAT

The Advanced Mist™ Humidistat allows you to adjust and select the humidity level to your personal preference. Your humidifier will turn on and off throughout the day and night to maintain the desired humidity level you have selected.

#### HOW TO SET THE HUMIDISTAT

First, turn the Humidifier on and select your moisture/output level. Set the Advanced Mist™ Humidistat on HIGH by turning the knob clockwise to the end (Fig. 7).

- Let the humidifier run on high for a least one hour or until your room has reached a comfortable humidity level.
- At this point, slowly turn your Humidistat knob counter-clockwise until the humidifier shuts off (Fig. 8).
- Now that your Humidistat knob is set, the humidifier will **automatically** turn back on when your room drops below your comfort setting and will **automatically** turn off again when the setting is reached.

**NOTE:** If the humidifier will not start or restart when you select a moisture level, the Advanced Mist™ Humidistat may be set too low. Turn the dial clockwise to the end (Fig. 7).

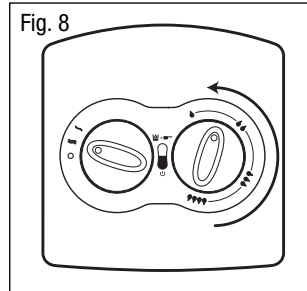

### REFILL / CLEAN HUMIDIFIER

- When the Refill/Clean indicator light is illuminated it implies your unit is out of water or you need to clean your humidifier (Fig. 9).
- Check your water level. If your Tank is empty, turn your Power knob to the OFF position, remove the Tank and refill it as described in the FILLING section.
- **If your water level is full, this implies it's time to clean your humidifier. Please turn off and unplug the unit and refer to the CLEANING section.**

**NOTE:** Your unit's performance will decrease if you do not clean your heating plate. Your unit may continuously shut off and output will decrease.

**NOTE:** Do not turn on the unit until the tank is refilled and reinstalled.

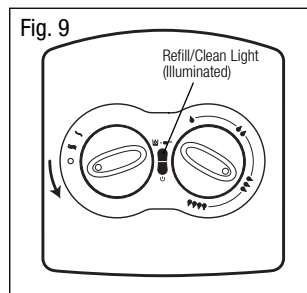

### Manual Control Operation (HWM-331)

**NOTE:** This product is equipped with a Vapor Mist Sensor Badge

(Fig 10). When the Vapor Mist Sensor Badge located on the medicine cup, turns from grey to blue warm moisture is being emitted from the humidifier. **Do not touch the medicine cup or warm moisture outlet grille unless the unit has been turned off and the Vapor Mist Sensor Badge has turned back to grey.**

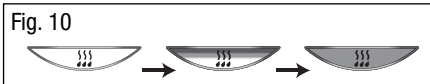

### EasySet™ Control Operation (Model HWM-335)

#### POWER



**CAUTION: DO NOT PLUG IN THE HUMIDIFIER WITH WET HANDS AS AN ELECTRICAL SHOCK COULD OCCUR.**

- With the power OFF, plug the filled humidifier into a polarized 120V outlet. DO NOT FORCE THE POLARIZED PLUG INTO THE OUTLET; it will only fit one way.

#### STEP 1: POWER

- Press the Power button to start the humidifier. Your humidifier will automatically start on High power, continuous run (Fig. 11).
- To turn your humidifier OFF simply press the Power button again.

#### STEP 2: OUTPUT / MOISTURE CONTROL

Your unit has three output/moisture levels:

- ≡ HIGH: For fast humidifying
- ≡ MED: For everyday moisture control
- ~ LOW: For minimum operation (ideal for nighttime use)

- Push the Up button (+) to increase output level and push the Down button (-) to decrease output level. The LED's will illuminate to reflect which level you have selected (Fig. 12).
- Continuous Mode: Your unit will run continuously at your selected output level until you shut it off or it runs out of water.

#### STEP 3: SET HUMIDITY

- Set your desired humidity anywhere between 35% and 55%.
- Push the Up button (+) to increase desired humidity and push the Down button (-) to decrease desired humidity. The LED's will illuminate to reflect which desired humidity level you have selected (Fig. 13).

**For example:** If you set your humidity at 40%, the 35% and 40% LED's will be illuminated.

- Once you have set your desired humidity, the unit will operate under this desired setting until the unit is turned off.
- When the desired room humidity has been reached the unit will automatically shut off. (The humidity LED's will remain illuminated.)
- Your unit will turn back on when your room decreases beyond your set level.

**NOTE: Your room humidity can often fluctuate. It is normal for your unit to turn itself on and off throughout the day as it is monitoring your changing environment.**

To go back to Continuous Mode, turn your unit off and then back on and select your desired output setting (see Step 2).

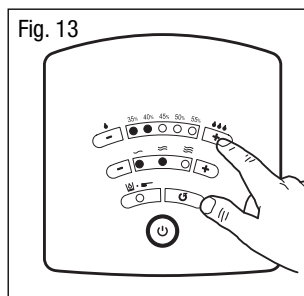
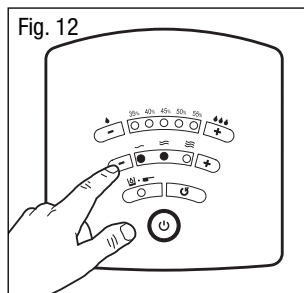
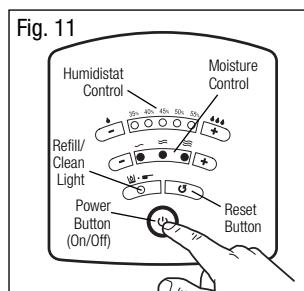



### EasySet™ Control Operation (Model HWM-335) cont'd.

#### REFILL / CLEAN INDICATOR

- When the Refill/Clean indicator light is illuminated it implies your unit is out of water or you need to clean your humidifier (Fig. 14).
- Check your water level. If the Tank is empty, remove the Tank and refill it as described in the FILLING section.
- Press the Reset button to restart the humidifier after the Tank is reinstalled.
- The humidifier will then resume to its previous settings.
- **If the water level is full, this implies it's time to clean your humidifier. Please turn off and unplug the unit and refer to the CLEANING section.**

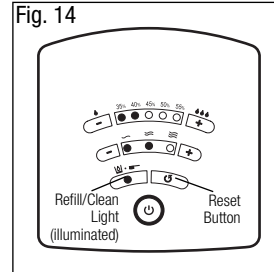

**NOTE: Do not press the Reset button until the Tank is refilled and reinstalled.**

**NOTE: Your unit's performance will decrease if you do not clean your Heating Plate. Your unit may continuously shut off and output will decrease.**

### Digital EasySet™ Control Operation (Model HWM-450)

#### POWER



**CAUTION: DO NOT PLUG IN THE HUMIDIFIER WITH WET HANDS AS AN ELECTRICAL SHOCK COULD OCCUR.**

- With the power OFF, plug the filled humidifier into a polarized 120V outlet. DO NOT FORCE THE POLARIZED PLUG INTO THE OUTLET; it will only fit one way.

#### STEP 1: POWER

- Press the Power button to start the humidifier. Your humidifier will automatically start on High power, continuous run. The display will be illuminated and will reflect the current room humidity (Fig. 15).
- To turn your humidifier OFF simply press the Power button again.

#### STEP 2: OUTPUT / MOISTURE CONTROL

Your unit has three output/moisture levels:

- ≡ HIGH: For fast humidifying
  - = MED: For everyday moisture control
  - LOW: For minimum operation (ideal for nighttime use)
- To change your moisture level, press the moisture control button (≡) up or down (Fig. 16).

- Once you have selected your moisture level the display will go back to showing the current room humidity after 3 seconds.

**NOTE:** If you wish to change or check your output/moisture setting simply press the Moisture Control button once and it will show you your setting. If you would like to change it, continue to push the button up or down until you have reached your desired setting. Again, after 3 seconds the display will revert to showing the current room humidity.

**Continuous Mode:** Your unit will run continuously at your selected output level until you shut it off or it runs out of water.

#### STEP 3: TIMER CONTROL

- You can set your Timer for up to 18 hours. This function should only be used if you desire that the humidifier be automatically shut off after a certain period of time.

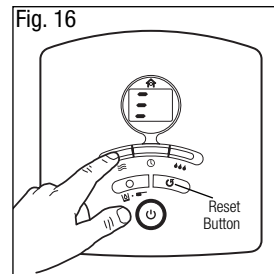
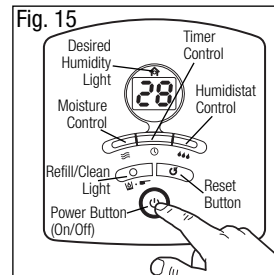

### Digital EasySet™ Control Operation (Model HWM-450) cont'd.

- Press the Timer button (⌚) up or down to set how many hours you would like the humidifier to run (Fig. 17).
- When the display indicates your desired time, wait 3 seconds.
- After 3 seconds, your desired time is set and the display will revert back to showing the current room humidity.

**NOTE:** If you wish to change your Timer setting or check to see how much time is left simply press the Timer button once and it will show you the time left. If you want to change the time remaining, continue to push the button up or down until you have reached your desired time. Again, after 3 seconds the display will revert to showing the current room humidity.

#### STEP 4: SET HUMIDITY

- You can set your desired humidity in 1% increments anywhere from 25% to 65%.
- To set your desired humidity, press the Humidity button (💧) up or down (Fig. 18).
- When the display indicates your desired humidity setting wait 3 seconds.
- After 3 seconds your desired humidity is set and the display will revert back to showing the current room humidity.

**NOTE:** If you wish to change your Humidity setting or check to see what you set, simply press the Humidity button once and it will show you the set humidity. If you want to change it, continue to push the button up or down until you have reached your new desired humidity. Again, after 3 seconds the display will revert to showing the current room humidity.

- Once you have set your humidity the unit will operate under this desired setting until the unit is turned off.
- When your desired room humidity has been reached your unit will shut off and the House Icon (🏠) on the top of your display will illuminate (Fig. 19). It will stay illuminated until your desired humidity decreases at which time your unit will turn back on.

**NOTE:** Your room humidity can often fluctuate. It is normal for your unit to turn itself on and off throughout the day as it is monitoring your changing environment.

#### REFILL / CLEAN INDICATOR

- When the Refill/Clean indicator light is illuminated it implies your unit is out of water or you need to clean your humidifier.
- Check your water level. If your Tank is empty, remove the Tank and refill it as described in the FILLING section.
- Press the Reset button to restart the humidifier after the Tank is reinstalled (Fig. 20).
- The humidifier will then resume to its previous settings.
- **If your water level is full, this implies it's time to clean your humidifier. Please turn off and unplug the unit and refer to the CLEANING section.**

**NOTE:** Do not press the Reset button until the Tank has been refilled and reinstalled.

**NOTE:** Your unit's performance will decrease if you do not clean your heating plate. Your unit may continuously shut off and output will decrease.

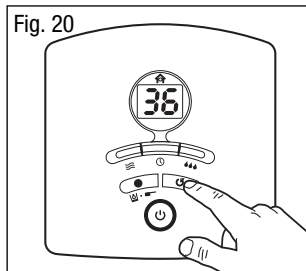
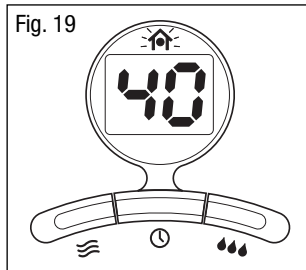
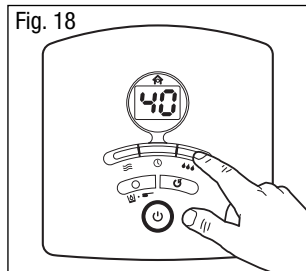
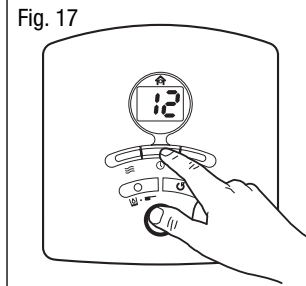

## Medicine Cup



**CAUTION: HOT STEAM MAY CAUSE SEVERE BURNS  
DO NOT TOUCH THE MEDICINE CUP UNTIL IT HAS COOLED.**

Soothing vapor can be distributed into the air by using the Medicine Cup at the top of the unit. To add medicine to the Medicine Cup:

- Turn the humidifier OFF and wait 10 minutes for the unit to cool.
- Remove the Medicine Cup from the unit by pulling firmly upward (Fig. 21).
- Fill the cup halfway with liquid medicine. **Only place the medicine in the small oval area. Do not put medicine in the grille area.**
- Carefully reinstall the Medicine Cup back into the unit.
- After use, remove and clean the Medicine Cup with warm water. Reinstall the clean and dry Medicine Cup into the unit.

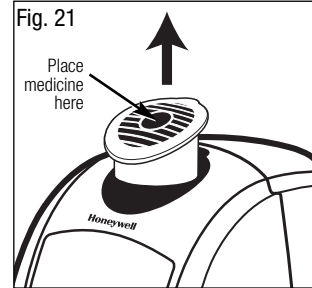

**WARNING: DO NOT use any liquid medicines other than those specifically recommended for use with steam vaporizers or warm HUMIDIFIERS. DO NOT pour medicine through the front or side grilles or add it to the water tank.**

*Kaz assumes no responsibility for consequences resulting from the use of medicine in this humidifier.*

## Weekly Cleaning



**CAUTION: DO NOT CLEAN THE HUMIDIFIER WITH THE POWER CORD PLUGGED IN THE ELECTRICAL OUTLET AS AN ELECTRICAL SHOCK COULD OCCUR.**

We recommend cleaning the humidifier once a week. It may require cleaning more often if you have hard water, notice a build up of impurities or detect unpleasant odors. **The importance of routine cleaning and care cannot be over emphasized.**

**Cleaning involves two steps: SCALE REMOVAL and DISINFECTING. Be sure to perform these in the proper order to avoid harmful chemical interactions.**

- **First, turn off and unplug the humidifier. Wait at least 10-15 minutes for the unit to cool.**
- Remove the Water Tank.
- To remove the Power Unit, grasp the Power Unit and lightly tilt forward while pulling up. You will feel the unit disengage from its lock (Fig. 22). Set the Power Unit aside.
- Remove the Water Tray (Fig. 23) and set aside. **Be sure to thoroughly clean the Water Reservoir in the Base. Minerals often accumulate in this area, so special attention should be used.**
- Empty any water from the Base and Removable Tray.
- Be sure the Heating Plate has cooled sufficiently.
- Remove the Mineral Absorption Pad using tweezers or tongs and check the condition of the Mineral Absorption Pad and the Heating Plate found on the Base. If build-up of minerals is heavy, follow the Cleaning the Heating Plate instructions.

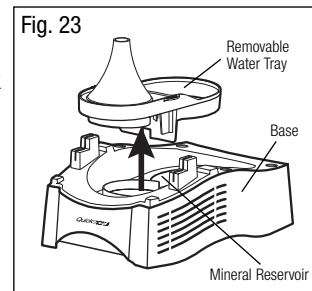
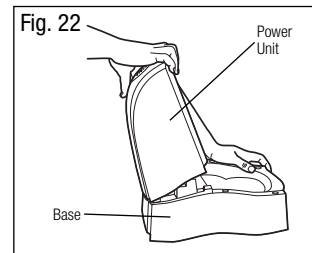

**CAUTION: DO NOT SUBMERGE THE BASE IN WATER. DOING SO MAY CAUSE PROPERTY DAMAGE OR PERSONAL INJURY. ALLOW THE HUMIDIFIER TO DRY COMPLETELY BEFORE PLUGGING INTO POWER OUTLET.**

## Weekly Cleaning cont'd.

STEP ONE: SCALE REMOVAL	STEP TWO: DISINFECTING
<p>Removable Tray</p> <ol style="list-style-type: none"> <li>1. Fill the Removable Water Tray (Fig. 3) with:                             <ul style="list-style-type: none"> <li>• 1 cup (8 oz.) of undiluted white vinegar</li> </ul> </li> <li>2. Let solution stand for 20 minutes.</li> <li>3. With the vinegar in the Removable Tray, clean all interior surfaces with a soft cloth or brush to help remove scales.</li> <li>4. Rinse the Removable Tray thoroughly with water to remove scale and cleaning solution.</li> </ol>	<p>Water Tank/Removable Tray</p> <ol style="list-style-type: none"> <li>1. Fill the Water Tank with:                             <ul style="list-style-type: none"> <li>• 1 teaspoon of household bleach</li> <li><b>and</b></li> <li>• 1 gallon of water</li> </ul>                             Pour some of this solution into the Removable Tray.                         </li> <li>2. Let solution stand for 20 minutes.</li> <li>3. Rinse with water until the smell of bleach is gone.</li> </ol> <p><b>NOTE:</b> Removable Water Tray and Medicine Cup are top shelf dishwasher safe.</p>

**NOTE: THE USE OF OTHER WATER TREATMENT PRODUCTS, CHEMICALS, SOAPS, DETERGENTS OR ABRASIVE CLEANSERS NOT RECOMMENDED IN THIS MANUAL MAY CAUSE DAMAGE TO THE HUMIDIFIER OR AFFECT PERFORMANCE.**

## Cleaning the Heating Plate



**CAUTION: HOT SURFACES MAY CAUSE SEVERE BURNS. DO NOT TOUCH ANY SURFACES UNTIL THEY HAVE COOLED.**



**CAUTION: DO NOT CLEAN THE HUMIDIFIER WITH THE POWER CORD PLUGGED IN THE ELECTRICAL OUTLET AS AN ELECTRICAL SHOCK COULD OCCUR.**

If the output drops, or the Refill/Clean light remains on, even while there is water in the tank, the mineral build-up may need to be removed from the Heating Plate and the Mineral Reservoir. You may also have to replace the Mineral Absorption Pad.

How often you perform this special maintenance depends upon the hardness of the water you are using and how quickly mineral deposits form on the interior surfaces of the humidifier.

1. **Turn off and unplug the humidifier. Allow at least 15 minutes for the unit to cool.**
2. The Heating Plate is on the bottom of the Base. To access it, grasp the Power Unit and lightly tilt it forward while pulling up. You will feel the unit disengage from its lock (Fig. 22). Set the Power Unit aside.
3. Remove the Water Tray and set aside (Fig. 23).
4. **Remove the Mineral Absorption Pad using tweezers or tongs to prevent burns.**
5. **BE SURE THE HEATING PLATE HAS COOLED SUFFICIENTLY.** Empty any water from the base and remove mineral debris from the Mineral Reservoir. **Be sure to clean the Mineral Reservoir thoroughly.**

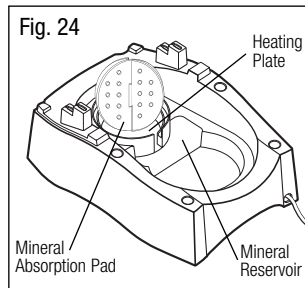

### Cleaning the Heating Plate cont'd.

6. Use a non-metallic brush or soft, dry cloth to wipe the Heating Plate (Fig. 24). The Heating Plate is made of stainless steel so be sure to use non-abrasives. Some deposits may remain, but should not interfere with the operation of the unit.



**CAUTION: DO NOT CLEAN THE HEATING PLATE UNDER RUNNING WATER. DOING SO MAY CAUSE PROPERTY DAMAGE OR PERSONAL INJURY.**

### End-of-Season Care and Storage

- Follow the CLEANING instructions when the humidifier will not be used for at least one week or more, or at the end of the season.
- Dry the humidifier completely before storing. DO NOT store with water inside the Removable Tray, Base or Water Tank.
- Pack the unit in its original carton and store in a cool, dry location.
- Before next use, remember to clean your humidifier.

### Consumer Relations

**Mail questions or comments to:**  
Kaz, Inc.  
Consumer Relations Dept.  
250 Turnpike Road  
Southborough, MA 01772

**Please be sure to specify model number.**

Call us toll-free at: 1-800-477-0457  
E-mail: [consumerrelations@kaz.com](mailto:consumerrelations@kaz.com)  
Or, visit our website at: [www.kaz.com](http://www.kaz.com)

### Replacement Mineral Absorption Pads

Mineral Absorption Pads: Model Number **HMP-12P**

### Electrical Ratings

The Honeywell QuickSteam™ Series models are rated at 120V, 60 Hz.

**NOTE: DO NOT RETURN PRODUCT TO STORE. IF YOU EXPERIENCE A PROBLEM, PLEASE CALL US TOLL-FREE AT 1-800-477-0457. OUR CONSUMER RELATIONS TEAM WILL HELP AND ADVISE NEXT STEPS.**



**CAUTION: DO NOT OPEN THE POWER UNIT OR BASE YOURSELF. DOING SO MAY VOID YOUR WARRANTY AND CAUSE DAMAGE TO THE HUMIDIFIER OR PERSONAL INJURY.**

## Troubleshooting

<b>Problem</b>	<b>Possible Cause</b>	<b>Corrective Action</b>
<b>Power</b>		
Unit is not running, some lights are on	Unit needs cleaning	Clean the unit (Heating Plate, Mineral Ditch, etc.) and change Mineral Absorption Pad as needed
	Unit is out of water	Refill and reinstall Water Tank
	Humidity level set too low	Reset humidity to a higher level
	Unit is too hot	Turn off the power and let the unit cool down
	Power Unit is not installed properly	Reinstall Power Unit
	Unit is not set on level surface	Place the unit on a firm, flat, and level surface
	There is too much moisture inside the unit	Turn off the power and completely dry out the unit
Unit is not running, no lights	Unit is off due to timer	Press Power button
	Power unit is not installed properly	Reinstall Power unit
	Power outage	Press Power button
Humidity level was set but unit does not start	Humidity level set too low	Reset humidity to a higher level
Humidity level was set but unit does not shut off	Humidity level set too high	Reset humidity to a lower level
Tripping the circuit breaker	Too many appliances plugged in the same circuit	Remove excessive appliance(s) or place the humidifier in a different circuit
Light flickering	Electrical interference	Place the humidifier in a different circuit (power outlet)
<b>Sound</b>		
Crackling, popping sound	Unit needs cleaning	Clean the unit (Heating Plate, Mineral Reservoir, etc.) and change Mineral Absorption Pad as needed
Gurgling sound	Unit is operating normally	None needed
There is no difference in sound between the high and low setting	Unit is operating normally	None needed
<b>Humidity Display</b>		
Humidity display is too high	Moisture/condensation accumulated in humidity sensor	Turn off the power and completely dry out the unit
	Unit is overfilled with water	Drain the excess water from the base and completely dry out the unit
Humidity display is too low	Unit is too hot	Turn off the power and let the unit cool down
<b>Condensation</b>		
Condensation forming on the walls and/or windows	Humidity level set too high	Reset humidity to a lower level and/or reduce the Output level
	Unit is placed too close to the wall and/or windows	Relocate the unit
Steam/condensation coming out of the front grill	Unit is overfilled with water	Drain the excess water from the base and completely dry out the unit

### 3 Year Limited Warranty

**You should first read all instructions before attempting to use this product.**

- A. This 3 year limited warranty applies to repair or replacement of product found to be defective in material or workmanship. This warranty does not apply to damage resulting from commercial, abusive, unreasonable use or supplemental damage. Defects that are the result of normal wear and tear will not be considered manufacturing defects under this warranty.

**KAZ IS NOT LIABLE FOR INCIDENTAL OR CONSEQUENTIAL DAMAGES OF ANY NATURE. ANY IMPLIED WARRANTY OF MERCHANTABILITY OR FITNESS FOR A PARTICULAR PURPOSE ON THIS PRODUCT IS LIMITED IN DURATION TO THE DURATION OF THIS WARRANTY.**

Some jurisdictions do not allow the exclusion or limitation of incidental or consequential damages or limitations on how long an implied warranty lasts, so the above limitations or exclusions may not apply to you. This warranty gives you specific legal rights, and you also may have other rights which vary from jurisdiction to jurisdiction. This warranty applies only to the original purchaser of this product from the original date of purchase.

- B. At its option, Kaz will repair or replace this product if it is found to be defective in material or workmanship. Defective product should be returned to the place of purchase in accordance with store policy. Thereafter, while within the warranty period defective product may be returned to Kaz.

- C. This warranty does not cover damage resulting from any unauthorized attempts to repair or from any use not in accordance with the instruction manual.
- D. Return defective product to Kaz, Inc. with a brief description of the problem. Include proof of purchase and a \$10 US/\$15.50 CAN check or money order for handling, return packing and shipping charges. Please include your name, address and a daytime phone number. You must prepay shipping charges. Send to:

**In U.S.A.:**

Kaz, Inc.  
Attn: Returns Department  
4755 Southpoint Drive  
Memphis, TN 38118  
USA

**In Canada:**

Kaz, Inc.  
Attn: Returns Department  
510 Bronte Street South  
Milton, ON L9T 2X6  
Canada

# Honeywell

## QuickSTEAM MANUEL D'UTILISATION

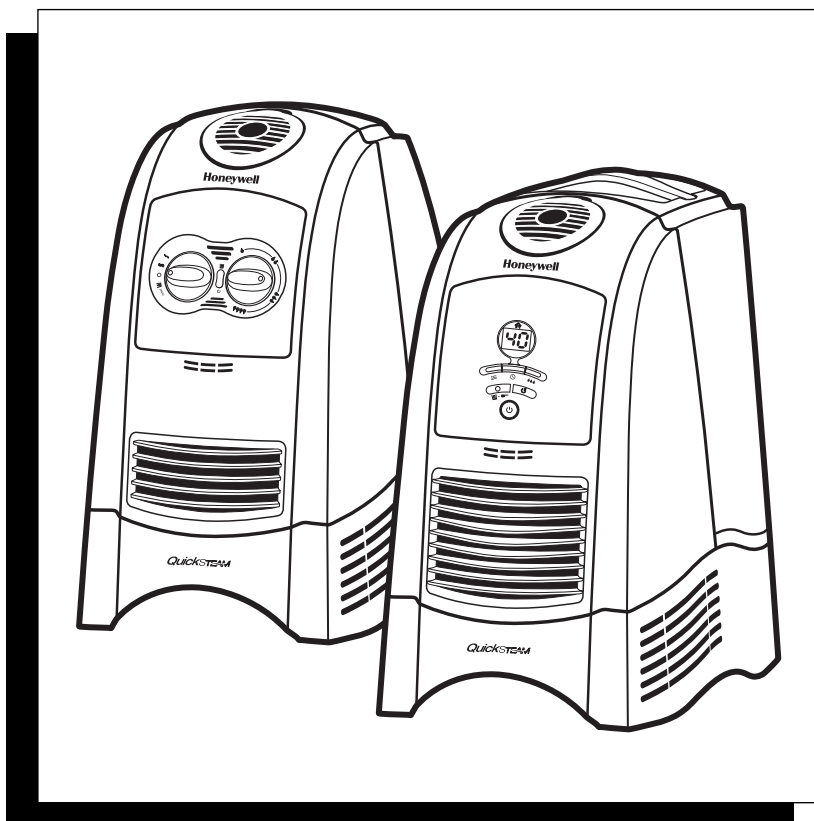

**RENDEMENT DE  
11,3 LITRES (3 GALLONS US)  
PAR JOUR  
HUMIDIFICATEURS À VAPEUR TIÈDE**

**Modèles :**  
HWM-330  
HWM-331  
HWM-335

**RENDEMENT DE  
15,1 LITRES (4 GALLONS US)  
PAR JOUR  
HUMIDIFICATEUR À VAPEUR TIÈDE**

**Modèle :**  
HWM-450

La marque de commerce Honeywell est utilisée par Kaz, Inc. avec l'autorisation de Honeywell Intellectual Properties, Inc.



# IMPORTANTES INSTRUCTIONS DE SÉCURITÉ

## LIRE LES INSTRUCTIONS DE SÉCURITÉ SUIVANTES AVANT D'UTILISER L'HUMIDIFICATEUR, ET LES CONSERVER.

L'utilisation d'appareils électriques nécessite des précautions élémentaires afin de réduire les risques d'incendie, de choc électrique ou de blessures. Parmi les précautions à observer, on compte les suivantes :

1. Toujours placer l'humidificateur sur une surface ferme, plane et bien horizontale. Cet appareil peut ne pas fonctionner correctement s'il est placé sur une surface inégale.
2. Éviter de placer l'humidificateur directement sur un meuble en bois ou sur toute autre surface pouvant être endommagée par l'eau.
3. **MISE EN GARDE** : Afin de réduire les risques de brûlure grave, placer l'humidificateur hors de la portée des enfants.
4. Éviter de placer l'humidificateur près d'une source de chaleur comme un poêle, un radiateur ou un appareil de chauffage.
5. Avant d'utiliser l'humidificateur, vérifier le cordon d'alimentation pour s'assurer qu'il n'est pas endommagé. Si le cordon est endommagé, **NE PAS UTILISER** l'appareil et le retourner au fabricant, conformément à la garantie, pour une réparation.
6. Ce produit est équipé d'une fiche polarisée (fiche dont l'une des lames est plus large que l'autre). Afin de réduire les risques de choc électrique, cette fiche ne peut être insérée que d'une seule manière dans la prise de courant polarisée. Si la fiche ne s'insère pas complètement dans la prise, tourner la fiche. Si la fiche ne s'insère toujours pas dans la prise, contacter un électricien. **ÉVITER** de contourner le dispositif de sécurité que constitue la fiche polarisée.
7. Pour débrancher l'appareil, tourner d'abord les boutons de commande à la position « OFF », puis tirer la fiche hors de la prise de courant. Ne jamais tirer sur le cordon.
8. Une connexion trop lâche entre la fiche et la prise de courant c.a. peut entraîner une surchauffe et une déformation de la fiche. Contacter un électricien pour faire remplacer les prises de courant lâches ou usées.
9. Toujours débrancher et vider l'humidificateur quand celui-ci ne sert pas ou durant son entretien ou son nettoyage.
10. Éviter d'incliner ou de déplacer l'humidificateur quand celui-ci est en marche ou rempli d'eau. **DÉBRANCHER** l'humidificateur avant de le déplacer.
11. **Cet humidificateur nécessite un nettoyage régulier. Consulter les instructions de NETTOYAGE ci-jointes. Ne jamais nettoyer l'humidificateur d'une autre façon que celle indiquée dans le présent manuel. Selon la teneur en minéraux de l'eau utilisée, l'appareil devra peut-être être nettoyé une fois par semaine ou plus.**
12. Ne pas immerger la base dans l'eau ou dans tout autre liquide. Éviter de verser de l'eau dans l'orifice d'évacuation de la vapeur.
13. Éviter de diriger la vapeur vers une personne, un mur ou un meuble.
14. Quand un humidificateur est utilisé dans un espace clos ou une petite pièce, s'assurer qu'il y a une bonne ventilation : une humidité excessive peut produire des taches de condensation sur les murs.
15. **Ne pas essayer d'enlever le contenant à médicament, le bloc moteur, le réservoir d'eau, le plateau à eau ou le tampon d'absorption des minéraux lorsque l'appareil fonctionne, ou de 10 à 15 minutes après que l'humidificateur a été éteint et débranché. Cela pourrait causer des blessures graves. Le plateau à eau et le tampon d'absorption des minéraux ne devraient être enlevés que pour des raisons de nettoyage et d'entretien.**
16. **NE PAS toucher à la vapeur : elle peut causer des brûlures graves.**
17. **NE PAS obstruer la grille d'évaporation, ce qui endommagerait l'humidificateur.**

## Introduction

### COMMENT L'HUMIDIFICATEUR FONCTIONNE-T-IL?

#### **QuickSTEAM** Système à vapeur tiède QuickSteam :

L'eau circule dans l'appareil où elle est chauffée et purifiée par la plaque chauffante QuickSteam<sup>MC</sup>. L'appareil pousse ensuite l'air par l'évent du dessus et libère dans la pièce une vapeur invisible, qui ne contient pas de bactérie.

#### L'humidificateur se compose des pièces suivantes :

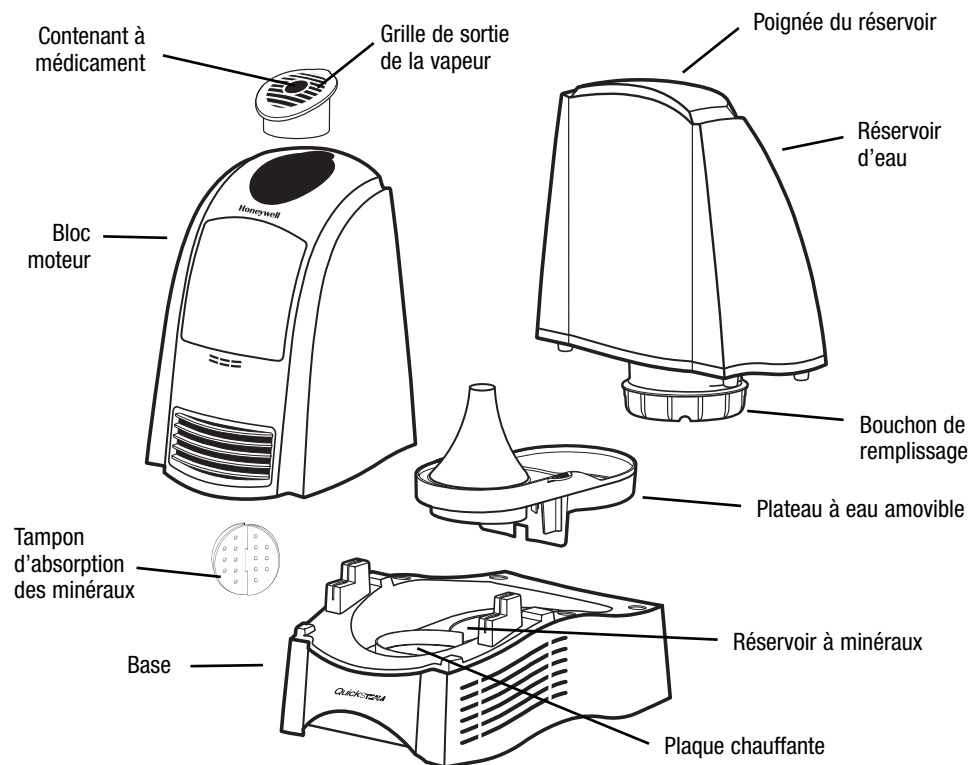

## Installation

**REMARQUE : Il est recommandé de désinfecter l'humidificateur avant de l'utiliser pour la première fois. Se référer aux instructions d'entretien.**

Installer l'humidificateur sur une surface ferme, plane et bien horizontale, à au moins 15 cm (6 po) des murs ou de tout autre objet afin de permettre une bonne circulation d'air (Fig. 1). Déposer l'humidificateur sur une surface résistante à l'eau, car l'eau risque d'endommager les meubles et certains revêtements de sol.

**Kaz n'assume aucune responsabilité quant à tout dommage matériel causé par un déversement d'eau.**

- Enlever le réservoir d'eau en le tenant par la poignée et en le tirant vers le haut (Fig. 1). Le mettre de côté.
- Enlever le bloc moteur en le tenant et en l'inclinant légèrement vers l'avant tout en le tirant vers le haut. On sent alors le bloc moteur se dégager de son verrou (Fig. 2). Mettre le bloc moteur de côté.
- Enlever le plateau à eau (Fig. 3). Le mettre de côté.
- Placer un tampon d'absorption des minéraux à plat sur la plaque chauffante. Se référer à la section TAMPON D'ABSORPTION DES MINÉRAUX (page 19) pour plus d'informations.
- Replacer le plateau à eau.
- Replacer le bloc moteur en s'assurant qu'il est installé correctement. Aligner l'arrière du bloc moteur directement derrière les languettes de la base et appuyer fermement : un léger clic se fera entendre. Le bloc moteur sera aligné avec la base (Fig. 4).
- Remplir le réservoir avec de l'eau fraîche du robinet (Fig. 5). Se référer à la section **REPLISSAGE** (page 19) pour plus d'informations.

**REMARQUE : Conserver la boîte pour le remisage de fin de saison. (Se référer à la section ENTRETIEN DE FIN DE SAISON ET REMISAGE.)**

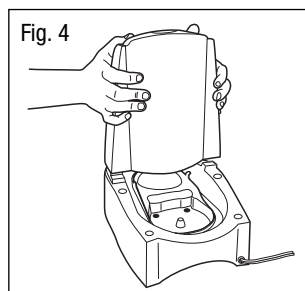
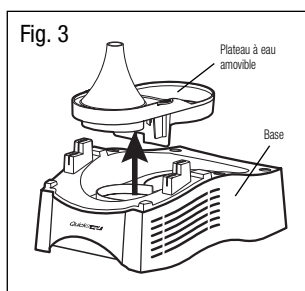
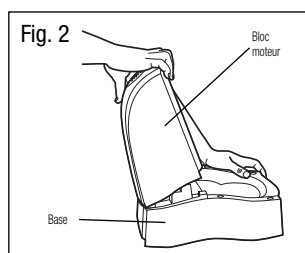
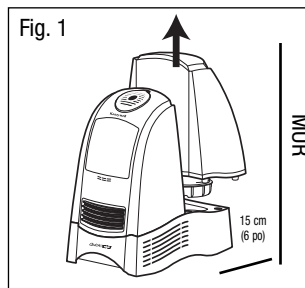

## Instructions pour les tampons d'absorption des minéraux



**MISE EN GARDE : LES SURFACES CHAUDES PEUVENT CAUSER DES BRÛLURES GRAVES. NE TOUCHER À AUCUNE SURFACE TANT QU'ELLE N'EST PAS FROIDE.**

L'eau contient des minéraux et d'autres particules. La quantité de minéraux varie selon l'alimentation en eau de chaque région. Il est courant que ces minéraux se fixent à la plaque chauffante des humidificateurs, diminuant ainsi le rendement des appareils. **Les tampons d'absorption des minéraux retiennent les minéraux et aident à prévenir l'accumulation tenace de minéraux sur la plaque chauffante.**

- Avant de mettre l'humidificateur en marche, placer le tampon d'absorption des minéraux à plat sur la plaque chauffante. Après avoir fait fonctionner l'humidificateur, l'eau et les pièces internes sont CHAUDES, il faut donc manipuler le tampon d'absorption des minéraux avec PRÉCAUTION. Laisser refroidir l'eau de l'humidificateur et les pièces internes (pendant de 10 à 15 minutes minimum). Afin d'éviter les brûlures, utiliser des pinces ou des pincettes pour manipuler le tampon.
- La durée de service du tampon d'absorption des minéraux varie selon la teneur en minéraux de l'eau utilisée. Quand celle-ci contient un taux de minéraux de normal à modéré, le tampon d'absorption des minéraux devrait être remplacé après environ 2 semaines d'utilisation continue. Une fois de plus, la durée de service du tampon varie selon l'usage et la teneur en minéraux de l'eau utilisée.
- Pour savoir s'il faut remplacer le tampon d'absorption des minéraux : APRÈS avoir laissé l'eau refroidir, vérifier le tampon pour voir s'il est encore mou et souple. S'il est rigide et dur, il doit être remplacé. Un autre signe indiquant qu'il faut remplacer le tampon d'absorption des minéraux : quand du calcaire commence à se former sur la plaque chauffante.

## Remplissage

- Enlever le réservoir d'eau en le tenant par la poignée et en le tirant vers le haut. (Fig. 4).
- Tourner le réservoir d'eau à l'envers de sorte que le bouchon de remplissage soit vers le haut; dévisser le bouchon en le tournant dans le sens anti-horaire, puis le mettre de côté.
- Remplir le réservoir avec de l'eau FRAÎCHE du robinet (Fig. 5). **NE PAS UTILISER D'EAU CHAUDE**, car cela pourrait endommager l'humidificateur.
- Il n'est pas nécessaire d'utiliser de l'eau distillée. Par contre, dans les régions où l'eau est dure, son utilisation est préférable afin de prévenir l'accumulation de minéraux.
- Remettre le bouchon de remplissage en le vissant dans le sens horaire. **ÉVITER DE LE VISSER TROP SERRÉ.** Retourner le réservoir d'eau à l'endroit.

**REMARQUE : Ne pas ajouter de médicaments ni tout autre additif à l'eau.**

**REMARQUE : Pour transporter le réservoir rempli d'eau, utiliser la poignée et placer une main sous le réservoir pour un meilleur support.**

- Placer le réservoir d'eau dans l'humidificateur et l'insérer bien en place (Fig. 6).
- Quand le réservoir rempli d'eau est placé correctement, de l'eau se déverse dans le plateau amovible.
- Une fois le réservoir rempli d'eau en place, ne pas tenter de déplacer l'humidificateur. Pour éviter les fuites d'eau, ne jamais déplacer l'humidificateur quand il est rempli d'eau.



**MISE EN GARDE : Ne pas verser d'eau par la grille située sur le dessus de l'humidificateur, ce qui pourrait endommager l'humidificateur ou causer des blessures.**

Fig. 5

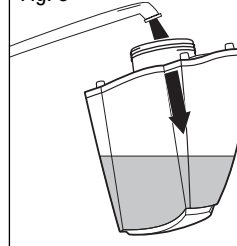
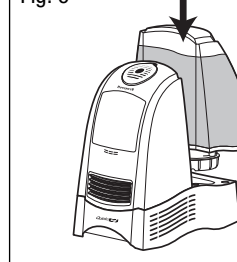

Fig. 6



## Fonctionnement des commandes manuelles (modèle HWM-330 et HWM-331)

### ALIMENTATION



**MISE EN GARDE : ÉVITER D'AVOIR LES MAINS MOUILLÉES AU MOMENT DE BRANCHER L'HUMIDIFICATEUR, AU RISQUE DE RECEVOIR UN CHOC ÉLECTRIQUE.**

- Placer le bouton d'alimentation à la position « OFF », puis brancher l'humidificateur rempli d'eau dans une prise de courant polarisée de 120 V. **ÉVITER DE FORCER POUR INSÉRER LA FICHE POLARISÉE DANS LA PRISE : elle ne peut s'insérer que d'une seule manière.**

### RÉGLAGE DE LA PRODUCTION D'HUMIDITÉ

- Régler le bouton de réglage de la production d'humidité à la position souhaitée (Fig. 7).
  - }} Élevé (HIGH) : pour atteindre rapidement le taux d'humidité désiré;
  - } Bas (LOW) : pour le fonctionnement quotidien.
- Mode continu. L'appareil fonctionne sans arrêt selon le réglage d'émission de vapeur choisi, jusqu'à ce qu'il soit éteint ou qu'il soit vide.

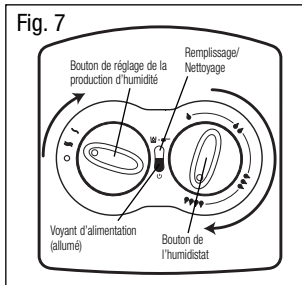



### HUMIDISTAT ADVANCED MIST<sup>MC</sup>

Grâce à l'humidistat Advanced Mist<sup>MC</sup>, on peut régler le taux d'humidité selon ses préférences. L'humidificateur se mettra en marche et s'arrêtera tout au long de la journée et de la nuit afin de maintenir le taux d'humidité choisi.

### RÉGLAGE DE L'HUMIDISTAT

Mettre l'humidificateur en marche et choisir le degré de production d'humidité souhaité. Régler ensuite l'humidistat Advanced Mist<sup>MC</sup> au réglage élevé (HIGH) en tournant complètement le bouton  dans le sens horaire (Fig. 7).

- Laisser l'humidificateur fonctionner à l'intensité maximale pendant au moins une heure ou jusqu'à ce que la pièce ait atteint un taux d'humidité confortable
- Tourner alors lentement le bouton de l'humidistat  dans le sens anti-horaire, jusqu'à ce que l'humidificateur s'arrête (Fig. 8).
- Maintenant que le bouton de l'humidistat est réglé, l'humidificateur se remettra **automatiquement** en marche quand le taux d'humidité de la pièce descendra sous le taux choisi, et il s'éteindra à nouveau **automatiquement** quand le taux d'humidité choisi sera atteint.

**REMARQUE :** Si l'humidificateur ne se met (ou remet) pas en marche après avoir réglé le taux d'humidité, c'est peut-être que l'humidistat Advanced Mist<sup>MC</sup> est réglé à un degré trop bas. Tourner alors complètement le bouton  dans le sens horaire (Fig. 7).

### REPLISSAGE/NETTOYAGE DE L'HUMIDIFICATEUR

- Quand le voyant Remplissage/Nettoyage s'allume, cela signifie que l'appareil est vide ou qu'il doit être nettoyé (Fig. 9).
- Vérifier le niveau d'eau. Si le réservoir est vide, régler le bouton d'alimentation à la position « OFF », puis enlever le réservoir et le remplir tel que décrit dans la section **REPLISSAGE**.
- **Si le réservoir est plein, cela signifie qu'il faut nettoyer l'humidificateur. Mettre l'appareil hors tension et le débrancher, puis se référer aux instructions d'entretien.**

**REMARQUE :** Le rendement de l'appareil diminuera si la plaque chauffante n'est pas nettoyée. L'appareil pourrait s'éteindre continuellement et l'émission de vapeur sera moindre.

**REMARQUE :** Ne pas remettre l'appareil en marche tant que le réservoir n'est pas rempli et remis en place.

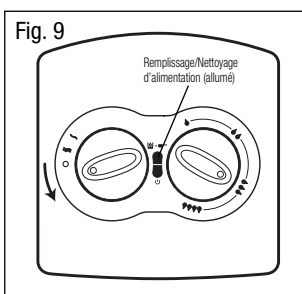
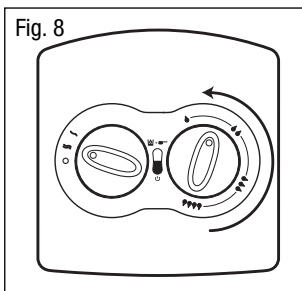

### Fonctionnement des commandes manuelles (HWM-331)

**REMARQUE:** Ce produit est équipé d'un détecteur de vapeur (Fig 10). Quand l'humidificateur produit de la vapeur tiède, le détecteur de vapeur se trouvant sur le contenant à médicament passe du gris au bleu. **Quand l'humidificateur produit de la vapeur tiède, le détecteur de vapeur se trouvant sur le contenant à médicament passe du gris au bleu.**



### Fonctionnement des commandes EasySet<sup>MC</sup> (modèle HWM-335)

#### ALIMENTATION



**MISE EN GARDE : ÉVITER D'AVOIR LES MAINS MOUILLÉES AU MOMENT DE BRANCHER L'HUMIDIFICATEUR, AU RISQUE DE RECEVOIR UN CHOC ÉLECTRIQUE.**

- Lorsqu'il est hors tension, brancher l'humidificateur rempli d'eau dans une prise de courant polarisée de 120 V. **ÉVITER DE FORCER POUR INSÉRER LA FICHE POLARISÉE DANS LA PRISE :** elle ne peut s'insérer que d'une seule manière.

#### ÉTAPE 1 : MISE EN MARCHÉ

- Appuyer sur le bouton d'alimentation pour mettre l'humidificateur en marche. Il se mettra automatiquement à fonctionner à l'intensité élevée (High) et en mode de fonctionnement continu (Fig. 11).
- Pour éteindre l'humidificateur, il suffit d'appuyer à nouveau sur le bouton d'alimentation.

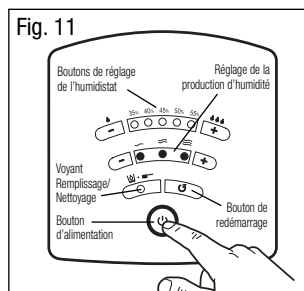

#### ÉTAPE 2 : RÉGLAGE DE LA PRODUCTION D'HUMIDITÉ

L'appareil possède trois réglages de production d'humidité :

- ≡ Élevé (HIGH) : pour atteindre rapidement le taux d'humidité désiré;
- ≡ Moyen (MED) : pour le fonctionnement quotidien;
- Bas (LOW) : pour un fonctionnement plus lent (idéal pendant la nuit).
- Appuyer sur le bouton plus (+) pour augmenter la production d'humidité, et sur le bouton moins (-) pour la diminuer. Les voyants à DEL s'allument pour indiquer quel degré a été choisi (Fig. 12).
- Mode continu. L'appareil fonctionne sans arrêt selon le réglage d'émission de vapeur choisi, jusqu'à ce qu'il soit éteint ou qu'il soit vide.

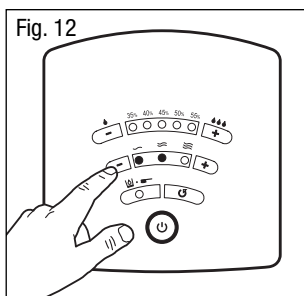

#### ÉTAPE 3 : RÉGLAGE DU TAUX D'HUMIDITÉ

- Régler le taux d'humidité à n'importe quel taux situé entre 35 et 55 %.
  - Appuyer sur le bouton plus (+) pour augmenter le taux d'humidité, et sur le bouton moins (-) pour le diminuer. Les voyants à DEL s'allument pour indiquer quel taux d'humidité a été choisi (Fig. 13).
- Par exemple :** Si on règle le taux d'humidité à 40 %, les voyants à DEL 35 % et 40 % s'allument.

- Une fois le taux d'humidité réglé, l'appareil fonctionne selon ce réglage jusqu'à ce qu'on mette l'appareil hors tension.
- Quand la pièce atteint le taux d'humidité souhaité, l'appareil s'arrête automatiquement. (Toutefois, les voyants à DEL restent allumés.)
- L'appareil se remet en marche quand le taux d'humidité de la pièce descend sous le taux réglé.

**REMARQUE :** Le taux d'humidité d'une pièce varie constamment. Il est donc normal que l'appareil se mette en marche et s'arrête tout au long de la journée, car il maintient continuellement le taux d'humidité de la pièce.

Pour revenir au mode continu, éteindre l'appareil, puis le remettre en marche et choisir la production d'humidité souhaitée (voir l'étape 2).

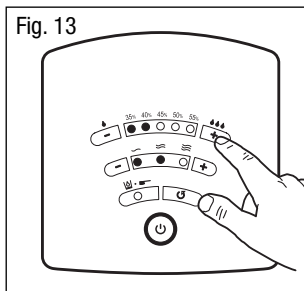

## Fonctionnement des commandes EasySet<sup>MC</sup> (modèle HWM-335) – suite

### VOYANT REMPLISSAGE/NETTOYAGE

- Quand le voyant Remplissage/Nettoyage s'allume, cela signifie que l'appareil est vide ou qu'il doit être nettoyé (Fig. 14).
- Vérifier le niveau d'eau. Si le réservoir est vide, l'enlever et le remplir tel que décrit dans la section REMPLISSAGE.
- Après avoir replacé le réservoir, appuyer sur le bouton de redémarrage (reset) pour remettre l'humidificateur en marche.
- L'humidificateur se remet alors à fonctionner selon les derniers réglages.
- **Si le réservoir est plein, cela signifie qu'il faut nettoyer l'humidificateur. Mettre l'appareil hors tension et le débrancher, puis se référer aux instructions d'entretien.**

Fig. 14

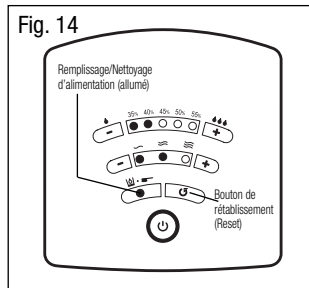

**REMARQUE : Ne pas appuyer sur le bouton de redémarrage tant que le réservoir n'est pas rempli et remis en place.**

**REMARQUE : Le rendement de l'appareil diminuera si la plaque chauffante n'est pas nettoyée. L'appareil pourrait s'éteindre continuellement et l'émission de vapeur sera moindre.**

## Fonctionnement des commandes numériques EasySet<sup>MC</sup> (modèle HWM-450)

### ALIMENTATION



**MISE EN GARDE : ÉVITER D'AVOIR LES MAINS MOUILLÉES AU MOMENT DE BRANCHER L'HUMIDIFICATEUR, AU RISQUE DE RECEVOIR UN CHOC ÉLECTRIQUE.**

- Lorsqu'il est hors tension, brancher l'humidificateur rempli d'eau dans une prise de courant polarisée de 120 V. ÉVITER DE FORCER POUR INSÉRER LA FICHE POLARISÉE DANS LA PRISE : elle ne peut s'insérer que d'une seule manière.

### ÉTAPE 1 : MISE EN MARCHÉ

- Appuyer sur le bouton d'alimentation pour mettre l'humidificateur en marche. Il se mettra automatiquement à fonctionner à l'intensité élevée (High) et en mode de fonctionnement continu. L'écran s'allumera et affichera le taux d'humidité actuel de la pièce (Fig. 15).
- Pour éteindre l'humidificateur, il suffit d'appuyer à nouveau sur le bouton d'alimentation.

### ÉTAPE 2 : RÉGLAGE DE LA PRODUCTION D'HUMIDITÉ

L'appareil possède trois réglages de production d'humidité :

- ≡ Élevé (HIGH) : pour atteindre rapidement le taux d'humidité désiré;
- = Moyen (MED) : pour le fonctionnement quotidien;
- Bas (LOW) : pour un fonctionnement plus lent (idéal pendant la nuit).

- Pour changer le réglage du taux d'humidité, appuyer sur le bouton de réglage de l'humidité (≡) vers le haut ou vers le bas (Fig. 16).
- Une fois le taux d'humidité réglé, l'écran revient à l'affichage du taux d'humidité actuel de la pièce après 3 secondes.

**REMARQUE :** Si on désire changer ou vérifier le réglage du taux d'humidité, il suffit d'appuyer une fois sur le bouton de réglage de l'humidité : l'écran affichera le réglage. Pour le changer, continuer d'appuyer sur le bouton, vers le haut ou vers le bas, jusqu'à ce que le réglage voulu soit atteint. Une fois encore, l'écran reviendra à l'affichage du taux d'humidité actuel de la pièce après 3 secondes.

Mode continu. L'appareil fonctionne sans arrêt selon le réglage de production d'humidité choisi, jusqu'à ce qu'il soit éteint ou qu'il soit vide.

### ÉTAPE 3 : RÉGLAGE DE LA MINUTERIE

- On peut régler la minuterie pour une période allant jusqu'à 18 heures. N'utiliser cette fonction que si on souhaite que l'humidificateur cesse de fonctionner automatiquement après un certain temps.

Fig. 15

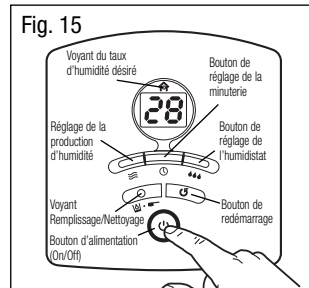
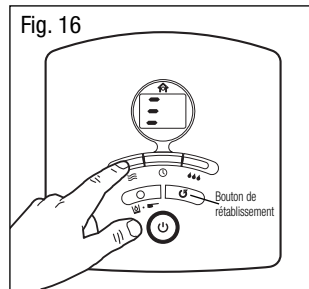

Fig. 16



## Fonctionnement des commandes numériques EasySet<sup>MC</sup> (modèle HWM-450) – suite

- Appuyer sur le bouton de réglage de la minuterie (⏰) vers le haut ou vers le bas, pour régler le nombre d'heures de fonctionnement désiré de l'humidificateur (Fig. 17).
- Quand l'écran affiche la durée voulue, attendre 3 secondes.
- Après 3 secondes, la durée est réglée et l'écran revient à l'affichage du taux d'humidité actuel de la pièce.

**REMARQUE :** Si on désire changer le réglage de la minuterie ou vérifier pendant combien de temps l'appareil fonctionnera encore, il suffit d'appuyer une fois sur le bouton de réglage de la minuterie : l'écran indiquera le temps qu'il reste. Pour le changer, continuer d'appuyer sur le bouton, vers le haut ou vers le bas, jusqu'à ce que le temps voulu soit atteint. Une fois encore, l'écran reviendra à l'affichage du taux d'humidité actuel de la pièce après 3 secondes.

### ÉTAPE 4 : RÉGLAGE DU TAUX D'HUMIDITÉ

- On peut régler le taux d'humidité par tranches de 1 %, entre 25 et 65 %.
- Pour régler le taux d'humidité, appuyer sur le bouton de réglage de l'humidité (▲▲▲) vers le haut ou vers le bas (Fig. 18).
- Quand l'écran affiche le taux d'humidité voulu, attendre 3 secondes.
- Après 3 secondes, le taux d'humidité est réglé et l'écran revient à l'affichage du taux d'humidité actuel de la pièce.

**REMARQUE :** Si on désire changer le réglage du taux d'humidité ou le vérifier, il suffit d'appuyer une fois sur le bouton de réglage de l'humidité : l'écran indiquera le taux d'humidité réglé. Pour le changer, continuer d'appuyer sur le bouton, vers le haut ou vers le bas, jusqu'à ce que le taux d'humidité voulu soit atteint. Une fois encore, l'écran reviendra à l'affichage du taux d'humidité actuel de la pièce après 3 secondes.

- Une fois le taux d'humidité réglé, l'appareil fonctionne selon ce réglage jusqu'à ce qu'on mette l'appareil hors tension.
- Quand la pièce atteint le taux d'humidité voulu, l'appareil s'arrête et l'icône de maison (🏠), située au haut de l'écran, s'allume (Fig. 19). Elle reste allumée jusqu'à ce que le taux d'humidité baisse. L'appareil se remet alors en marche.

**REMARQUE :** Le taux d'humidité d'une pièce varie constamment. Il est donc normal que l'appareil se mette en marche et s'arrête tout au long de la journée, car il maintient continuellement le taux d'humidité de la pièce.

### VOYANT REMPLISSAGE/NETTOYAGE

- Quand le voyant Remplissage/Nettoyage s'allume, cela signifie que l'appareil est vide ou qu'il doit être nettoyé.
- Vérifier le niveau d'eau. Si le réservoir est vide, l'enlever et le remplir tel que décrit dans la section REMPLISSAGE.
- Après avoir replacé le réservoir, appuyer sur le bouton de redémarrage (reset) pour remettre l'humidificateur en marche (Fig. 20).
- L'humidificateur se remet alors à fonctionner selon les derniers réglages.
- **Si le réservoir est plein, cela signifie qu'il faut nettoyer l'humidificateur. Mettre l'appareil hors tension et le débrancher, puis se référer aux instructions d'entretien.**

**REMARQUE :** Ne pas appuyer sur le bouton de redémarrage tant que le réservoir n'est pas rempli et remis en place.

**REMARQUE :** Le rendement de l'appareil diminuera si la plaque chauffante n'est pas nettoyée. L'appareil pourrait s'éteindre continuellement et l'émission de vapeur sera moindre.

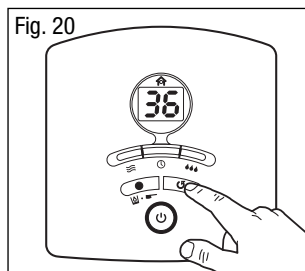
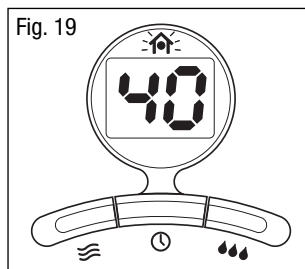
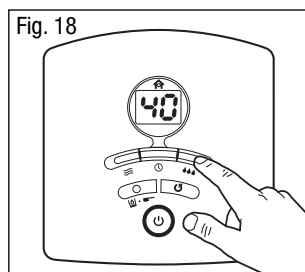
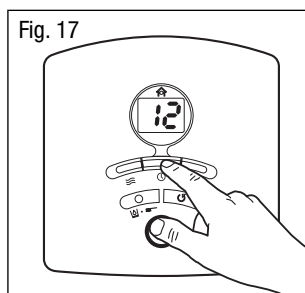



## Contenant à médicament



**MISE EN GARDE : LA VAPEUR CHAUDE PEUT CAUSER DES BRÛLURES GRAVES. NE PAS TOUCHER AU CONTENANT À MÉDICAMENT TANT QU'IL N'EST PAS FROID.**

L'humidificateur peut émettre une vapeur apaisante grâce au contenant à médicament qui se trouve sur le dessus de l'appareil. Pour mettre un médicament dans le contenant à médicament :

- Mettre l'humidificateur hors tension et le laisser refroidir pendant 10 minutes.
- Retirer le contenant à médicament de l'appareil en le tirant fermement vers le haut (Fig. 21).
- Remplir le contenant à moitié de médicament liquide. **Verser seulement le médicament dans la petite partie ovale. Ne pas verser le médicament dans la région de la grille.**
- Replacer avec précaution le contenant à médicament dans l'appareil.
- Après usage, enlever et nettoyer le contenant à médicament à l'eau tiède. Replacer le contenant à médicament propre et sec dans l'appareil.

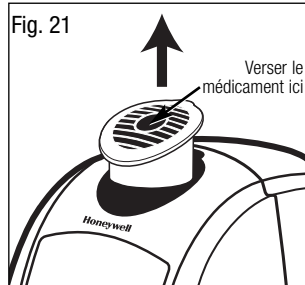

**AVERTISSEMENT : NE PAS UTILISER UN MÉDICAMENT LIQUIDE AUTRE QUE CEUX RECOMMANDÉS EXPRESSÉMENT POUR L'USAGE DANS UN VAPORISATEUR OU UN HUMIDIFICATEUR À VAPEUR TIÈDE. NE PAS VERSER LE MÉDICAMENT PAR LES GRILLES AVANTS OU LATÉRALES NI DANS L'EAU DU RÉSERVOIR.**

## Entretien hebdomadaire



**MISE EN GARDE : NE PAS NETTOYER L'HUMIDIFICATEUR QUAND IL EST ENCORE BRANCHÉ DANS UNE PRISE DE COURANT, AU RISQUE DE RECEVOIR UN CHOC ÉLECTRIQUE.**

Il est recommandé de nettoyer l'humidificateur une fois par semaine. Il devra peut-être être nettoyé plus souvent dans les régions où l'eau est dure, ou si on remarque une accumulation d'impuretés ou une odeur désagréable. **On n'insistera jamais assez sur l'importance du nettoyage et de l'entretien courants.**

**Le nettoyage compte deux étapes, soit L'ENLÈVEMENT DE L'INCRUSTATION et la DÉSINFECTION. S'assurer d'effectuer ces opérations dans l'ordre afin d'éviter une interaction dangereuse des produits chimiques.**

- **Mettre l'humidificateur hors tension et le débrancher. Laisser refroidir l'appareil pendant au moins de 10 à 15 minutes.**
- Enlever le réservoir d'eau.
- Pour enlever le bloc moteur, le tenir et l'incliner légèrement vers l'avant tout en le tirant vers le haut. On sent alors le bloc moteur se dégager de son verrou (Fig. 22). Mettre le bloc moteur de côté.
- Enlever le plateau à eau (Fig. 23) et le mettre de côté. **S'assurer de nettoyer à fond le réceptacle à eau dans la base. Les minéraux s'accumulent souvent dans cette partie, il faut donc y porter une attention particulière.**
- Vider l'eau se trouvant dans la base et dans le plateau amovible.
- S'assurer que la plaque chauffante a assez refroidi.
- Enlever le tampon d'absorption des minéraux à l'aide de pinces ou de pincettes : vérifier son état ainsi que celui de la plaque chauffante qui se trouve dans la base. Si l'accumulation de minéraux est importante, suivre les instructions de nettoyage de la plaque chauffante.

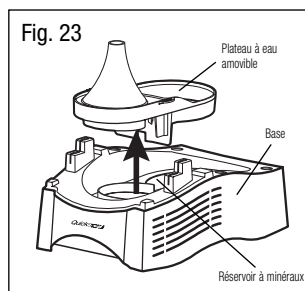
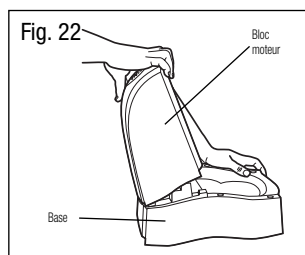

**MISE EN GARDE : ÉVITER D'IMMERGER LA BASE DANS L'EAU, AU RISQUE DE CAUSER DES DOMMAGES MATÉRIELS OU DES BLESSURES. LAISSER L'HUMIDIFICATEUR SÉCHER COMPLÈTEMENT AVANT DE LE BRANCHER.**

## Entretien hebdomadaire (suite)

### ÉTAPE 1 :

#### ENLÈVEMENT DE L'INCRUSTATION

Plateau amovible

- Remplir le plateau amovible (Fig. 3) avec :
  - 1 tasse (250 ml) de vinaigre blanc non dilué
- Laisser agir la solution pendant 20 minutes.
- Sans vider le vinaigre du plateau amovible, nettoyer toutes les surfaces internes à l'aide d'un linge doux ou d'une brosse souple afin d'enlever l'incrustation.
- Rincer à fond le plateau amovible avec de l'eau pour enlever l'incrustation et la solution nettoyante.

### ÉTAPE 2 :

#### DÉSINFECTION

Réservoir d'eau et plateau amovible

- Remplir le réservoir d'eau avec :
  - 1 cuiller à thé d'eau de Javel
  - et**
  - 4 litres (1 gal.) d'eau
 Verser un peu de cette solution dans le plateau amovible.
- Laisser agir la solution pendant 20 minutes.
- Rincer à l'eau jusqu'à ce que l'odeur d'eau de Javel ait disparu.

**REMARQUE :** Le plateau à eau amovible et le contenant à médicament vont au lave-vaisselle, dans le plateau supérieur.

**REMARQUE :** L'UTILISATION DE TOUT AUTRE PRODUIT DE TRAITEMENT D'EAU, PRODUIT CHIMIQUE, SAVON, DÉTERGENT OU NETTOYANT ABRASIF QUI N'EST PAS RECOMMANDÉ DANS LE PRÉSENT MANUEL PEUT ENDOMMAGER L'HUMIDIFICATEUR OU NUIRE À SON RENDEMENT.

## Nettoyage de la plaque chauffante



**MISE EN GARDE :** LES SURFACES CHAUDES PEUVENT CAUSER DES BRÛLURES GRAVES. NE TOUCHER À AUCUNE SURFACE TANT QU'ELLE N'EST PAS FROIDE.



**MISE EN GARDE :** NE PAS NETTOYER L'HUMIDIFICATEUR QUAND IL EST ENCORE BRANCHÉ DANS UNE PRISE DE COURANT, AU RISQUE DE RECEVOIR UN CHOC ÉLECTRIQUE.

Si le rendement de l'appareil diminue ou si le voyant Remplissage/Nettoyage reste allumé même quand il y a de l'eau dans le réservoir, c'est peut-être parce qu'il faut enlever l'accumulation de minéraux sur la plaque chauffante et dans le réservoir à minéraux. Il faut peut-être aussi remplacer le tampon d'absorption des minéraux.

La fréquence de cet entretien spécial dépend de la dureté de l'eau utilisée et de la vitesse à laquelle les dépôts minéraux se forment sur les surfaces internes de l'humidificateur.

- Mettre l'humidificateur hors tension et le débrancher. Le laisser refroidir pendant au moins 15 minutes.**
- La plaque chauffante se trouve au fond de la base. Pour y avoir accès, tenir le bloc moteur et l'incliner légèrement vers l'avant tout en le tirant vers le haut. On sent alors le bloc moteur se dégager de son verrou (Fig. 22). Mettre le bloc moteur de côté.
- Enlever le plateau à eau et le mettre de côté (Fig. 23).
- Enlever le tampon d'absorption des minéraux à l'aide de pinces ou de pincettes afin d'éviter les brûlures.**
- S'ASSURER QUE LA PLAQUE CHAUFFANTE A SUFFISAMMENT REFROIDI.** Vider l'eau se trouvant dans la base et enlever les débris minéraux dans le réservoir à minéraux. **S'assurer de nettoyer à fond le réservoir à minéraux.**

Fig. 24

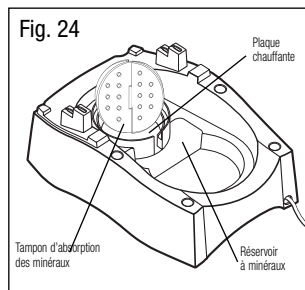

### Nettoyage de la plaque chauffante (suite)

6. Utiliser une brosse non métallique ou un linge doux et sec pour nettoyer la plaque chauffante (Fig. 24). Celle-ci est faite en acier inoxydable, il faut donc s'assurer d'utiliser des objets non abrasifs pour la nettoyer. Des dépôts peuvent subsister sans toutefois nuire au fonctionnement de l'appareil.



**MISE EN GARDE : NE PAS NETTOYER LA PLAQUE CHAUFFANTE SOUS LE ROBINET, AU RISQUE DE CAUSER DES DOMMAGES MATÉRIELS OU DES BLESSURES.**

### Entretien de fin de saison et remisage

- À la fin de la saison, ou dans le cas où l'humidificateur ne sera pas utilisé pendant plus d'une semaine, nettoyer l'appareil conformément aux instructions d'entretien.
- Laisser sécher l'humidificateur complètement avant de le remettre. ÉVITER de laisser de l'eau dans le plateau amovible, la base ou le réservoir d'eau au moment de le ranger.
- Placer l'humidificateur dans son emballage initial et le ranger dans un endroit frais et sec.
- Avant de réutiliser l'humidificateur, penser à le nettoyer.

### Service à la clientèle

Adressez toute question ou remarque à :

Kaz, Inc.  
Consumer Relations Dept.  
250 Turnpike Road  
Southborough, MA 01772

Prière de spécifier le numéro de modèle.

Composez sans frais le 1 800 477-0457  
Envoyez un courriel à [consumerrelations@kaz.com](mailto:consumerrelations@kaz.com)  
Ou visitez notre site Web à [www.kaz.com](http://www.kaz.com)

### Tampons d'absorption des minéraux de rechange

Tampons d'absorption des minéraux : Numéro de modèle **HMP-12P**

### Caractéristiques électriques assignées

Les appareils de la série QuickSteam<sup>MC</sup> de Honeywell ont les caractéristiques assignées suivantes : 120 V, 60 Hz.

**REMARQUE : NE RAMENEZ PAS L'APPAREIL À L'ENDROIT OÙ IL A ÉTÉ ACHÉTÉ. EN CAS DE PROBLÈME, VEUILLEZ TÉLÉPHONER SANS FRAIS AU 1 800 477-0457. UN DE NOS PRÉPOSÉS AU SERVICE À LA CLIENTÈLE VOUS AIDERA ET VOUS CONSEILLERA SUR LES ÉTAPES À SUIVRE.**



**MISE EN GARDE : NE TENTEZ PAS D'OUVRIRE VOUS-MÊME LE BLOC MOTEUR OU LA BASE, CE QUI POURRAIT ANNULER LA GARANTIE ET RISQUERAIT D'ENDOMMAGER L'HUMIDIFICATEUR ET OCCASIONNER DES BLESSURES.**

## Dépannage

Problème	Cause possible	Solution
<b>Alimentation</b>		
L'appareil ne fonctionne pas, mais quelques voyants sont allumés.	L'appareil a besoin d'être nettoyé.	Nettoyer l'appareil (plaque chauffante, réservoir à minéraux, etc.) et, au besoin, changer le tampon d'absorption de minéraux.
	Le réservoir est vide.	Remplir le réservoir d'eau et le remettre en place.
	Le taux d'humidité est réglé trop bas.	Régler le taux d'humidité à un degré plus élevé.
	L'appareil est trop chaud.	Éteindre l'appareil et le laisser refroidir.
	Le bloc moteur n'est pas installé correctement.	Réinstaller le bloc moteur.
	L'appareil n'est pas placé sur une surface bien horizontale.	Placer l'appareil sur une surface ferme, plane et bien horizontale.
L'appareil ne fonctionne pas et aucun voyant n'est allumé.	Il y a trop d'humidité dans l'appareil.	Éteindre l'appareil et le laisser sécher complètement.
	La minuterie a éteint l'appareil.	Appuyer sur le bouton d'alimentation.
	Le bloc moteur n'est pas installé correctement.	Réinstaller le bloc moteur.
Le taux d'humidité a été réglé, mais l'appareil ne se met pas en marche.	Interruption d'alimentation.	Appuyer sur le bouton d'alimentation.
	Le taux d'humidité est réglé trop bas.	Régler le taux d'humidité à un degré plus élevé.
Le taux d'humidité a été réglé, mais l'appareil ne s'arrête pas.	Le taux d'humidité est réglé trop haut.	Régler le taux d'humidité à un degré plus bas.
Le disjoncteur s'est déclenché.	Trop d'appareils sont branchés sur le même circuit.	Débrancher les appareils qui ne sont pas nécessaires ou brancher l'humidificateur sur un autre circuit.
Les voyants s'allument et s'éteignent.	Interférence électrique.	Brancher l'humidificateur sur un autre circuit (prise de courant).
<b>Bruits</b>		
Crépitements, craquement	L'appareil a besoin d'être nettoyé.	Nettoyer l'appareil (plaque chauffante, réservoir à minéraux, etc.) et, au besoin, changer le tampon d'absorption de minéraux.
Gargouillements	L'appareil fonctionne normalement.	Aucune
Il n'y a aucune différence sonore entre le réglage élevé et le réglage bas.	L'appareil fonctionne normalement.	Aucune
<b>Affichage du taux d'humidité</b>		
Le taux d'humidité affiché est trop élevé.	De la vapeur et/ou de la condensation se sont formées sur le capteur d'humidité.	Éteindre l'appareil et le laisser sécher complètement.
	Il y a trop d'eau dans l'appareil.	Vider l'excédent d'eau qui se trouve dans la base et laisser sécher complètement l'appareil.
Le taux d'humidité affiché est trop bas.	L'appareil est trop chaud.	Éteindre l'appareil et le laisser refroidir.
<b>Condensation</b>		
De la condensation se forme sur les murs et/ou sur les vitres.	Le taux d'humidité est réglé trop haut.	Régler le taux d'humidité à un degré plus bas et/ou réduire l'émission de vapeur.
	L'appareil est placé trop près des murs et/ou des vitres.	Déplacer l'appareil.
Il y a de la vapeur qui sort de la grille avant.	Il y a trop d'eau dans l'appareil.	Vider l'excédent d'eau qui se trouve dans la base et laisser sécher complètement l'appareil.

## Garantie limitée de 3 ans

**Prière de lire toutes les instructions avant de tenter d'utiliser ce produit.**

- A. Cette garantie limitée de 3 ans s'applique à la réparation ou au remplacement d'un produit comportant un vice de matière ou de main-d'œuvre. Cette garantie ne s'applique pas aux dégâts découlant d'un usage commercial, abusif ou déraisonnable, ni aux dégâts supplémentaires. Les défaillances résultant de l'usure normale ne sont pas considérées comme des vices de fabrication en vertu de la présente garantie.

**KAZ N'EST NULLEMENT RESPONSABLE POUR LES DOMMAGES FORTUITS OU INDIRECTS, QUELS QU'ILS SOIENT. TOUTE GARANTIE IMPLICITE DE QUALITÉ MARCHANDE ET DE CONVENANCE RELATIVE À CE PRODUIT A LA MÊME DURÉE LIMITE QUE LA PRÉSENTE GARANTIE.**

Dans certaines régions, on ne permet pas l'exclusion ou la limitation des dommages fortuits ou indirects, ni les limites de durée applicables à une garantie implicite; par conséquent, il est possible que ces limitations ou exclusions ne s'appliquent pas dans votre cas. Cette garantie vous confère des droits précis, reconnus par la loi. Ces droits diffèrent d'une région à l'autre, et il est possible que vous en ayez d'autres. Cette garantie s'applique uniquement à l'acheteur initial de ce produit, à compter de la date de l'achat initial.

- B. À sa discrétion, Kaz réparera ou remplacera ce produit si l'on constate qu'il comporte un vice de matière ou de main-d'œuvre. Tout produit défectueux devrait être retourné à l'endroit où il a été acheté, conformément à la politique du magasin. Par la suite, tout produit défectueux dont la garantie est toujours valide peut être retourné à Kaz.

- C. Cette garantie ne couvre pas les dommages découlant des tentatives de réparation non autorisées ou de toute utilisation non conforme au présent manuel.
- D. Retourner tout produit défectueux à Kaz, Inc., accompagné d'une brève description du problème. Inclure une preuve d'achat et un chèque ou un mandat de poste de 10,00 \$US ou de 15,50 \$CAN pour les frais de manutention, d'emballage de retour et d'expédition. Prière d'indiquer nom, adresse et numéro de téléphone durant la journée. Les frais d'expédition doivent être payés à l'avance. Adresser à :

**Aux États-Unis :**

Kaz, Inc.  
Attn: Returns Department  
4755 Southpoint Drive  
Memphis, TN 38118  
USA

**Au Canada :**

Kaz, Inc.  
Attn : Returns Department  
510 Bronte Street South  
Milton (Ontario) L9T 2X6  
Canada

# Honeywell

## QuickSTEAM

## MANUAL DE UTILIZACIÓN

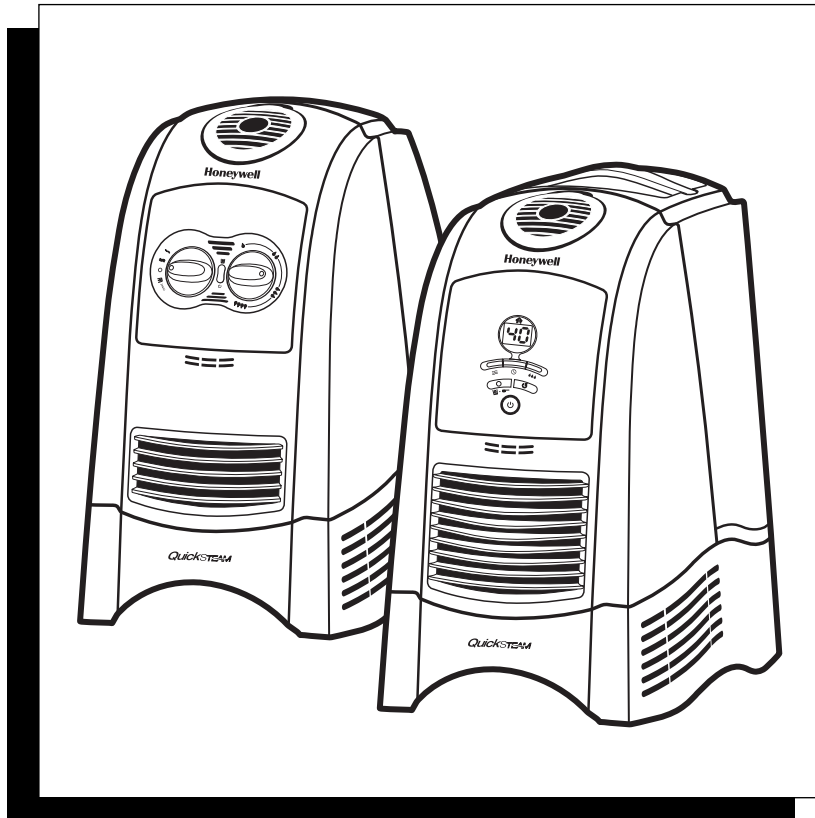

**RENDIMIENTO DE 11,3 LITROS  
(3 GALONES) DIARIOS  
HUMIDIFICADORES DE VAPOR CALIENTE**

**RENDIMIENTO DE 15,1 LITROS (4  
GALONES) DIARIOS  
HUMIDIFICADORES DE VAPOR CALIENTE**

**Modelos :**  
HWM-330  
HWM-331  
HWM-335

**Modelo :**  
HWM-450

Kaz, Inc. utiliza la marca de comercio Honeywell con autorización de Honeywell Intellectual Properties, Inc.

# IMPORTANTES INSTRUCCIONES DE SEGURIDAD

## LEA Y CONSERVE LAS SIGUIENTES INSTRUCCIONES DE SEGURIDAD ANTES DE USAR EL HUMIDIFICADOR

**El uso de aparatos eléctricos requiere las siguientes precauciones elementales para minimizar los riesgos de incendio, choque eléctrico o heridas:**

1. Coloque el humidificador sobre una superficie firme, plana y nivelada, pues puede que no funcione sobre una superficie desigual.
2. Evite colocar el humidificador directamente sobre un mueble de madera ni ninguna otra superficie que pueda dañarse con el agua.
3. **CUIDADO:** para evitar los riesgos de quemaduras graves, coloque el humidificador fuera del alcance de los niños.
4. No ponga el humidificador cerca de ninguna fuente de calor como estufas, radiadores o aparatos de calefacción.
5. Antes de usar el humidificador, compruebe que el cable de alimentación no esté dañado. En caso contrario, **NO USE EL APARATO**, devuélvalo al fabricante para que lo repare, de acuerdo con la garantía.
6. Este aparato viene con un enchufe polarizado (una patilla más ancha que otra). Para minimizar el riesgo de choque eléctrico, sólo hay una forma de introducir el enchufe en la toma de corriente polarizada. Si el enchufe no entra completamente, gírelo. Si aún así no logra introducir el enchufe en la toma, llame a un electricista. El enchufe polarizado es un dispositivo de seguridad, **NO LO EVITE**.
7. Para desenchufar el aparato, apague los botones y saque el enchufe de la toma de corriente. Nunca desenchufe el aparato tirando del cable de alimentación.
8. Una conexión suelta entre la salida de corriente alterna y el enchufe puede provocar recalentamiento y deformación del enchufe. Pida a un electricista que cambie las tomas de corriente defectuosas o sueltas.
9. Apague y vacíe el humidificador siempre que no vaya a usarlo y para limpiarlo o efectuar su mantenimiento.
10. No incline ni desplace el humidificador mientras esté funcionando o esté lleno de agua. **DESENCHUFE** el humidificador antes de moverlo.
11. **Su humidificador requiere una limpieza asidua. Consulte las instrucciones de LIMPIEZA adjuntas. No limpie el humidificador de ninguna otra forma que no sea la indicada en el presente manual. Dependiendo de la cantidad de minerales del agua usada, deberá limpiar el humidificador una vez por semana o más.**
12. No sumerja la base en agua ni en ningún otro líquido. Evite verter agua por el orificio de salida del vapor.
13. Nunca oriente el vapor directamente hacia personas, paredes o muebles.
14. Si usa el humidificador en un espacio cerrado o en una habitación pequeña, compruebe periódicamente que haya la adecuada aireación pues demasiada humedad provocará manchas de condensación en las paredes.

15. No intente retirar el recipiente para medicamentos, el bloque motor, el depósito del agua, la bandeja amovible ni el filtro de absorción minerales mientras que el aparato esté funcionando ni durante los 10-15 minutos después que lo haya desenchufado, podría causar graves heridas. La bandeja de agua y el filtro de absorción de minerales sólo deben retirarse para la limpieza y el mantenimiento.
16. NO toque el vapor, podría quemarse.
17. NO obstruya la rejilla de salida del vapor, dañaría el humidificador.

## INTRODUCCIÓN

### ¿CÓMO FUNCIONA?

#### SISTEMA DE VAPOR CALIENTE *QuickSTEAM*:

El agua circula por el aparato y es calentada y purificada por el elemento térmico QuickSteam<sup>MC</sup>. Seguidamente, el aparato empuja el aire por la salida de aire superior dispersando en la habitación un vapor invisible y exento de bacterias.

#### Partes del humidificador:

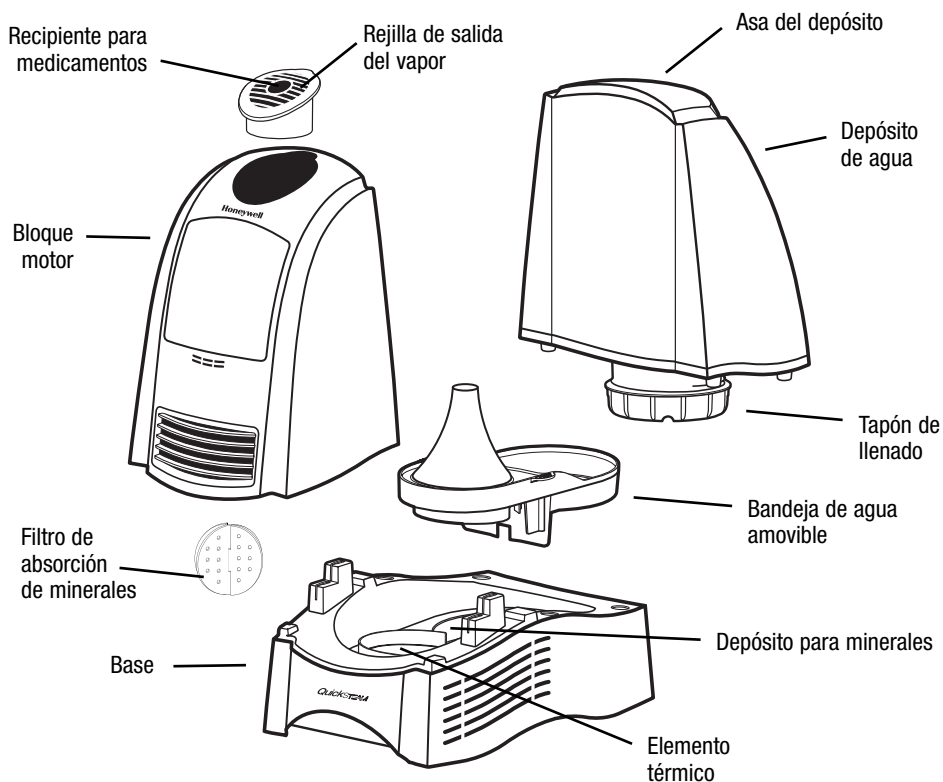



## Instalación

**NOTA: Le recomendamos desinfectar el humidificador antes de usarlo por primera vez. Consulte las INSTRUCCIONES DE LIMPIEZA.**

Coloque el humidificador sobre una superficie firme, plana y nivelada, a al menos 15 cm (6 pulgadas) de las paredes y de cualquier otro objeto para obtener una circulación de aire adecuada (Fig. 1). Coloque el humidificador sobre una superficie resistente al agua, pues el agua puede dañar los muebles y ciertos tipos de piso.

**Kaz no se hace responsable de los daños materiales originados por derrames de agua.**

- Saque el depósito sujetando el asa y tirando hacia arriba (Fig. 1). Colóquelo a un lado.
- Quite el bloque motor sujetándolo e inclinándolo ligeramente hacia delante mientras tira hacia arriba, hasta que note que se suelta (Fig. 2). Colóquelo a un lado.
- Quite la bandeja de agua (Fig. 3). Déjela a un lado.
- Coloque un filtro de absorción minerales horizontalmente sobre el elemento térmico. Véase la sección FILTRO DE ABSORCIÓN DE MINERALES (página 5) para más información.
- Vuelva a colocar la bandeja de agua.
- Vuelva a colocar el bloque motor asegurándose de instalarlo correctamente. Alinee la parte trasera del bloque motor directamente tras las lengüetas de la base y empuje firmemente hasta que oiga un ligero clic. El bloque motor estará alineado con la base (Fig. 4).
- Llene el depósito con agua fría del grifo (Fig. 5). Véase la sección LLENADO (página 5) para más información.

**NOTA : Conserve el embalaje para guardar el humidificador al final de la temporada. (Véase la sección LIMPIEZA AL FINAL DE LA TEMPORADA Y ALMACENAMIENTO.)**

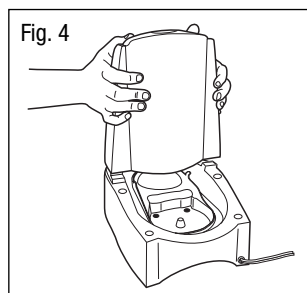
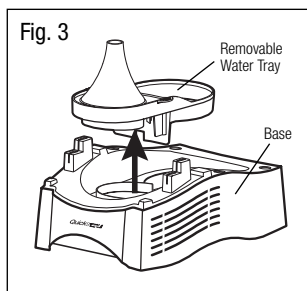
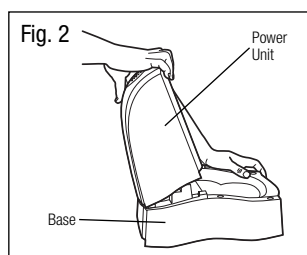
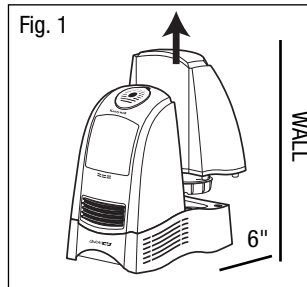

## Instrucciones para los filtros de absorción de minerales





**CUIDADO : LAS SUPERFICIES CALIENTES PUEDEN CAUSAR QUEMADURAS GRAVES.**

**NO TOQUE NINGUNA SUPERFICIE HASTA QUE NO SE ENFRÍE.**

El agua contiene minerales y otras partículas. La cantidad de minerales varía según el tipo de agua de cada región. Los minerales suelen fijarse al elemento térmico de los humidificadores disminuyendo su eficacia. **Los filtros de absorción de minerales retienen los minerales y disminuyen la acumulación tenaz de minerales en el elemento térmico.**

- Antes de poner en marcha el humidificador, coloque el filtro de absorción de minerales horizontalmente sobre el elemento térmico. Después que el humidificador haya estado funcionando, el agua y las piezas internas están CALIENTES por lo que debe manipular el filtro de absorción de minerales con PRECAUCIÓN. Deje enfriarse el agua del humidificador y las piezas internas (10 a 15 minutos como mínimo). Para evitar quemarse, use unas tenazas o unas pinzas para manipular el filtro.
- La duración del fitro de absorción de minerales varía según el contenido en minerales del agua usada. Si su contenido en minerales es normal o moderado, deberá reemplazar el filtro de absorción de minerales cada 2 semanas aproximadamente, si usa el humidificador continuamente. Una vez más, la duración del filtro varía según el uso y la cantidad de minerales que contenga el agua usada.
- Para saber si necesita cambiar el filtro de absorción de minerales: DESPUÉS que haya dejado enfriarse el agua, compruebe si el filtro sigue aún blando y flexible. Si está rígido y duro, debe cambiarlo. Otra característica que le indica que el filtro de absorción de minerales debe ser sustituido es cuando el elemento térmico empieza a tener escamas.

## Llenado

- Saque el depósito sujetando el asa y tirando hacia arriba. Colóquelo a un lado (Fig. 4).
- Voltee el depósito de forma que la tapa de llenado quede mirando hacia arriba. Desenrosque la tapa de llenado girándola en sentido contrario a las agujas del reloj  y déjela a un lado.
- Llene el depósito con agua FRÍA del grifo (Fig. 5). **NO USE AGUA CALIENTE**, podría dañar el humidificador.
- No es necesario utilizar agua destilada a menos que la dureza del agua lo requiera para evitar la acumulación de minerales.
- Vuelva a colocar la tapa de llenado girándola en el sentido de las agujas del reloj . **NO APRIETE DEMASIADO**. Vuelva a poner derecho el depósito.

**NOTA: no añada medicamentos ni ningún otro aditivo al agua.**

**NOTA: cuando mueva el depósito lleno de agua, sírvase del asa con una mano y coloque la otra bajo el depósito para sostenerlo mejor.**

- Coloque el depósito del agua en el humidificador e introdúzcalo hasta encajarlo (Fig. 6).
- Si el depósito está colocado correctamente, debe caer agua en la bandeja amovible.
- Una vez colocado el depósito lleno, no intente mover el humidificador. Para evitar derrames, nunca mueva el humidificador una vez lleno.



**CUIDADO: no vierta agua por la rejilla de la parte superior del humidificador , podría dañarlo o causar lesiones.**

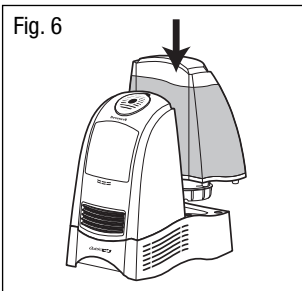
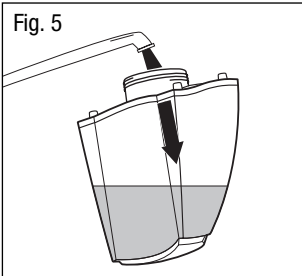

## Funcionamiento en modo manual (modelo HWM-330 y HWM-331)

### PUESTA EN MARCHA



**CUIDADO: NO ENCHUFE EL HUMIDIFICADOR CON LAS MANOS MOJADAS, PUEDE RECIBIR UN CHOQUE ELÉCTRICO.**

- Apague el interruptor de alimentación y enchufe el humidificador lleno de agua en una toma de corriente polarizada de 120 V. **NO FUERCE EL ENCHUFE POLARIZADO PARA METERLO EN LA TOMA DE CORRIENTE.** El enchufe sólo entra de una sola manera en la toma.

### CONTROL DE LA INTENSIDAD DE LA HUMEDAD

- Ajuste el selector de intensidad de la humedad en la posición que desee (Fig. 7).
  - }} ELEVADA: para conseguir rápidamente la humedad deseada
  - } BAJA: para el funcionamiento diario
- Modo continuo: el humidificador funcionará ininterrumpidamente emitiendo vapor a la intensidad programada hasta que Ud. lo pare o se vacíe.

### REGULADOR DEL GRADO DE HUMEDAD ADVANCED MIST<sup>MC</sup>

El regulador de humedad Advanced Mist<sup>MC</sup> le permite obtener el grado de humedad que desee. El humidificador se pondrá en marcha y se detendrá automáticamente día y noche para mantener el grado de humedad seleccionado.

### AJUSTE DEL REGULADOR DE HUMEDAD

Ponga en marcha el humidificador y seleccione la intensidad de la humedad deseada. Seguidamente, coloque el regulador del grado de humedad Advanced Mist<sup>MC</sup> al máximo girando completamente el selector en el sentido de las agujas del reloj  (Fig. 7).

- Deje el humidificador funcionando al máximo **durante una hora como mínimo** o hasta que el nivel de humedad de la habitación sea confortable.
- Seguidamente, gire lentamente el selector del grado de humedad en el sentido contrario a las agujas de un reloj  hasta que el humidificador se detenga (Fig. 8).
- Una vez programado el regulador del grado de humedad, su humidificador volverá a ponerse en marcha **automáticamente** cuando el nivel de humedad de la habitación sea inferior al programado y se apagará **automáticamente** cuando obtenga dicho nivel.

**NOTA:** si el humidificador no se pone (o no vuelve a ponerse) en marcha una vez ajustada la intensidad de la humedad, puede que haya programado el regulador del grado de humedad Advanced Mist<sup>MC</sup> demasiado bajo. Gire completamente el selector en el sentido de las agujas de un reloj  (Fig.7).

### LLENADO / LIMPIEZA DEL HUMIDIFICADOR

- Cuando se prenda la luz de llenado/limpieza, significa que el humidificador está vacío o que debe limpiarlo (Fig. 9).
- Compruebe el nivel del agua. Si el depósito está vacío, apague el interruptor de alimentación y quite el depósito. Llénelo siguiendo las instrucciones de LLENADO.
- **Si el depósito está lleno significa que debe limpiar el humidificador. Apague y desenchufe el aparato y siga las instrucciones de LIMPIEZA.**

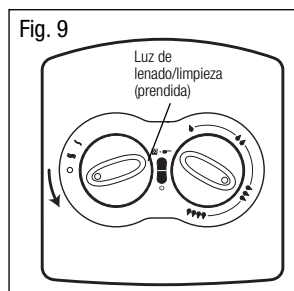
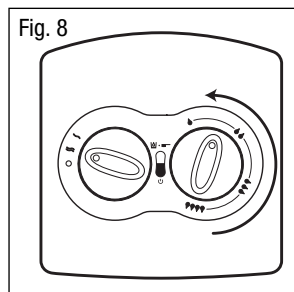
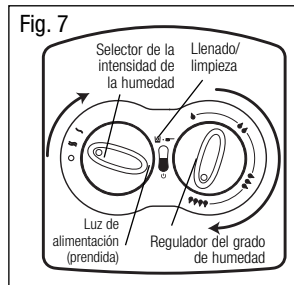

**NOTA:** el rendimiento de su humidificador disminuirá si no limpia el elemento térmico. Su humidificador puede detenerse continuamente y emitir menos vapor.

**NOTA:** antes de poner en marcha el humidificador debe llenar de agua el depósito y volver a colocarlo en su sitio.

### Funcionamiento en modo manual (HWM-331)

**REMARQUE:** Ce produit est équipé d'un détecteur de vapeur (Fig 10). Quand l'humidificateur produit de la vapeur tiède, le détecteur de vapeur se trouvant sur le contenant à médicament passe du gris au bleu. Quand l'humidificateur produit de la vapeur tiède, le détecteur de vapeur se trouvant sur le contenant à médicament passe du gris au bleu.

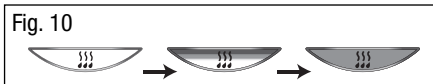

### Funcionamiento en modo EasySet<sup>MC</sup> (modelo HCM-335)

#### PUESTA EN MARCHA



**CUIDADO: NO ENCHUFE EL HUMIDIFICADOR CON LAS MANOS MOJADAS, PUEDE RECIBIR UN CHOQUE ELÉCTRICO.**

- Compruebe que el interruptor de alimentación está apagado y enchufe el humidificador lleno de agua a una toma de corriente polarizada de 120 V. NO FUERCE EL ENCHUFE POLARIZADO PARA METERLO EN LA TOMA DE CORRIENTE. El enchufe sólo entra de una sola manera en la toma.

#### ETAPA 1 : PUESTA EN MARCHA

- Ponga en marcha el humidificador pulsando el interruptor alimentación. Su humidificador se pondrá en marcha automáticamente al máximo y en modo continuo (Fig. 11).
- Para apagar el humidificador, basta con volver a pulsar el interruptor de alimentación.

#### ETAPA 2 : CONTROL DE LA INTENSIDAD DE LA DE HUMEDAD

El humidificador tiene 3 niveles de intensidad de humedad:

- ≡ ELEVADA: para conseguir rápidamente la humedad deseada
- ≡ NORMAL: para el funcionamiento diario
- BAJA: para un funcionamiento más lento (ideal durante la noche)

- Pulse el botón (+) para aumentar la producción de humedad y el botón (-) para disminuirla. Los diodos fotoemisores LED se prenderán para indicar la intensidad seleccionada (Fig. 12).
- Modo continuo: el humidificador funcionará ininterrumpidamente emitiendo el vapor a la intensidad programada hasta que Ud. lo pare o que se vacíe.

#### ETAPA 3 : AJUSTE DEL GRADO DE HUMEDAD

- Ajuste el grado de humedad que desee, entre el 35 % y el 55 %.
- Pulse el botón (+) para aumentar el grado de humedad y el botón (-) para disminuirlo. Los LED se prenderán para indicar el grado de humedad seleccionado (Fig. 13).

**Por ejemplo :** Si ha seleccionado el 40 % de humedad, los LED de 35 % y 40 % se prenderán.

- Una vez programado el grado de humedad deseado, el humidificador funcionará según dicho ajuste hasta que lo apague.

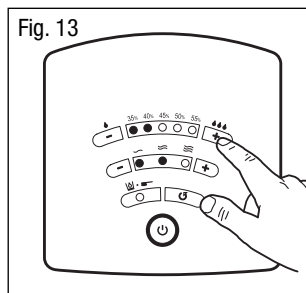
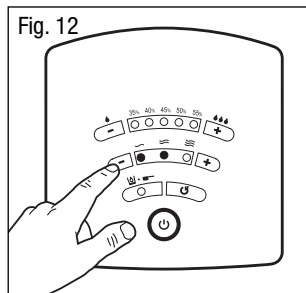
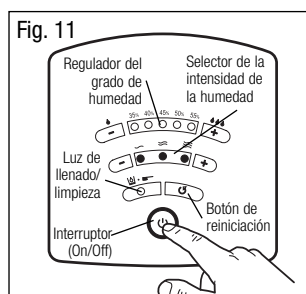

### Funcionamiento en modo EasySet<sup>MC</sup> (modelo HCM-335) (continuación)

- Una vez alcanzado el grado de humedad deseado en la habitación, el aparato se detendrá automáticamente. (Los LED del grado de humedad permanecerán prendidos.)
- El humidificador volverá a ponerse en marcha cada vez que la humedad de la habitación sea inferior a la seleccionada.

**NOTA: el grado de humedad de una habitación varía constantemente. Es normal que el humidificador se ponga en marcha y se detenga continuamente durante todo el día para mantener el grado de humedad programado.**

Para volver al modo continuo, apague y vuelva a prender el humidificador y, seguidamente, seleccione la intensidad de la humedad deseada (véase la etapa 2).

#### LUZ LLENADO / LIMPIEZA

- Cuando se prenda la luz de llenado/limpieza, significa que el humidificador está vacío o que debe limpiarlo (Fig. 14).
- Compruebe el nivel del agua. Si el depósito está vacío, quítelo y llénelo siguiendo las instrucciones de LLENADO.
- Vuelva a colocar el depósito en su sitio y pulse el botón de reiniciación (RESET) para volver a poner en marcha el humidificador.
- El humidificador volverá a ponerse en funcionamiento según estaba programado.
- **Si el depósito está lleno, significa que debe limpiar el humidificador. Apague y desenchufe el aparato y siga las instrucciones de LIMPIEZA.**

**NOTA: antes de poner en marcha el humidificador debe llenar de agua el depósito y volver a colocarlo en su sitio.**

**NOTA: el rendimiento de su humidificador disminuirá si no limpia el elemento térmico. Su humidificador puede detenerse continuamente y emitir menos vapor.**

### Funcionamiento en modo EasySet<sup>MC</sup> digital (modelo HWM-450)

#### PUESTA EN MARCHA



**CUIDADO: NO ENCHUFE EL HUMIDIFICADOR CON LAS MANOS MOJADAS, PUEDE RECIBIR UN CHOQUE ELÉCTRICO.**

- Compruebe que el interruptor de alimentación está apagado y enchufe el humidificador lleno de agua a una toma de corriente polarizada de 120 V. NO FUERCE EL ENCHUFE POLARIZADO PARA METERLO EN LA TOMA DE CORRIENTE. El enchufe sólo entra de una sola manera en la toma.

#### ETAPA 1 : PUESTA EN MARCHA

- Ponga en marcha el humidificador pulsando el interruptor de alimentación. Su humidificador se pondrá en marcha automáticamente al máximo y en modo continuo. La pantalla se prenderá y aparecerá el grado de humedad real de la habitación (Fig. 15).
- Para apagar el humidificador, basta con volver a pulsar el interruptor.

#### ETAPA 2 : CONTROL DE LA INTENSIDAD DE LA HUMEDAD

El humidificador tiene 3 niveles de intensidad de la humedad:

Fig. 14

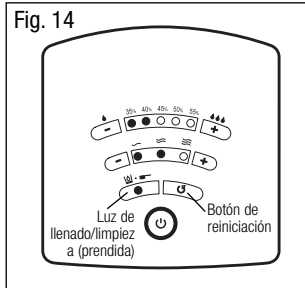
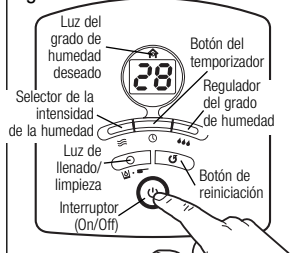

Fig. 15



**Digital EasySet™ Control Operation (Model HWM-450) (continuación)**

- ≡ ELEVADA: para conseguir rápidamente la humedad deseada
- = NORMAL: para el funcionamiento diario
- BAJA: para un funcionamiento más lento (ideal durante la noche)

- Para cambiar el nivel de intensidad de la humedad, pulse el selector correspondiente (≡) hacia arriba o hacia abajo (Fig. 16).
- Una vez programado el nivel de intensidad de la humedad, espere 3 segundos y el grado de humedad real de la habitación volverá a aparecer en la pantalla.

**NOTA:** si desea cambiar o comprobar el grado de humedad, basta con pulsar el selector de intensidad de la humedad para que el nivel programado aparezca en la pantalla. Para cambiarlo, mantenga pulsado el botón hacia arriba o hacia abajo hasta que aparezca el grado deseado. Espere 3 segundos y el grado de humedad real de la habitación volverá a aparecer en la pantalla.

**Modo continuo:** el humidificador funcionará ininterrumpidamente emitiendo vapor a la intensidad programada hasta que Ud. lo pare o que se vacíe.

**ETAPA 3 : AJUSTE DEL TEMPORIZADOR**

- Puede ajustar el temporizador por un período de hasta 18 horas. Use esta función únicamente si desea que el humidificador se detenga automáticamente transcurrido cierto tiempo.
- Pulse el botón del temporizador (⌚) hacia arriba o abajo para programar el tiempo que desee que su aparato funcione (Fig. 17).
- Cuando aparezca en la pantalla el tiempo deseado, espere 3 segundos y la humedad ambiente volverá a aparecer en la pantalla.

**NOTA :** para cambiar el ajuste del temporizador o comprobar cuánto tiempo queda, basta con pulsar una vez el botón del temporizador y aparecerá el tiempo que queda en la pantalla. Para modificar el tiempo que queda, mantenga pulsado el botón del temporizador hacia arriba o abajo hasta que obtenga el tiempo deseado. Pasados 3 segundos, la humedad ambiente volverá a aparecer en la pantalla.

**ETAPA 4 : AJUSTE DEL GRADO DE HUMEDAD**

- Puede programar el grado de humedad que desee, entre el 25 % y el 65 %, grado a grado.
- Para ajustar el grado de humedad, pulse el selector del grado de humedad (▲▲▲) hacia arriba o abajo (Fig. 19).
- Una vez que aparezca el grado de humedad deseado, espere 3 segundos.
- Pasados 3 segundos, el grado de humedad está programado y volverá a aparecer el nivel de humedad real de la habitación.

**NOTA :** para cambiar el grado de humedad programado o comprobarlo, basta con pulsar una vez el selector del grado de humedad y aparecerá en la pantalla. Para modificarlo, mantenga pulsado el selector del grado de humedad hacia arriba o abajo hasta que obtenga el grado deseado. Pasados 3 segundos, el nivel de humedad ambiente volverá a aparecer en la pantalla.

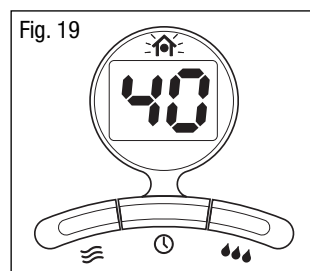
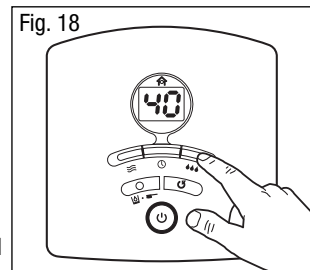
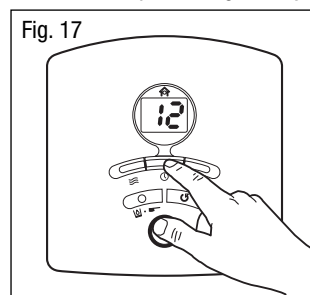
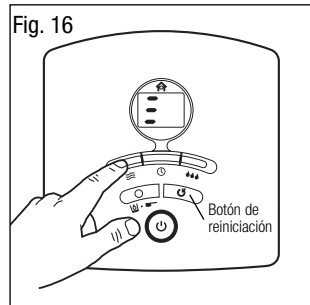

### Digital EasySet™ Control Operation (Model HWM-450) (continuación)

- Una vez programado el grado de humedad, el humidificador funcionará según dicho ajuste hasta que lo apague.
- Una vez alcanzado el grado de humedad deseado en la habitación, el aparato se detendrá. Entonces se prenderá el símbolo de una casa (🏠) en la parte superior de la pantalla (Fig. 18), el cual permanecerá prendido hasta que baje el grado de humedad de la habitación y el humidificador vuelva a ponerse en marcha.

**NOTA: el grado de humedad de una habitación varía constantemente. Es normal que el humidificador se ponga en marcha y se detenga continuamente durante todo el día para mantener el grado de humedad programado.**

#### LUZ DE LLENADO/LIMPIEZA

- Cuando se prenda la luz de llenado/limpieza, significa que el humidificador está vacío o que debe limpiarlo.
- Compruebe el nivel del agua. Si el depósito está vacío, quítelo y llénelo siguiendo las instrucciones de LLENADO.
- Vuelva a colocar el depósito en su sitio y pulse el botón de reiniciación (RESET) para volver a poner en marcha el humidificador (Fig. 20).
- El humidificador volverá a ponerse en funcionamiento según estaba programado.
- **Si el depósito está lleno, significa que debe limpiar el humidificador. Apague y desenchufe el aparato y siga las instrucciones de LIMPIEZA.**

**NOTA: antes de poner en marcha el humidificador debe llenar el depósito de agua y volver a colocarlo en su sitio.**

**NOTA: el rendimiento de su humidificador disminuirá si no limpia el elemento térmico. Su humidificador puede detenerse continuamente y emitir menos vapor.**

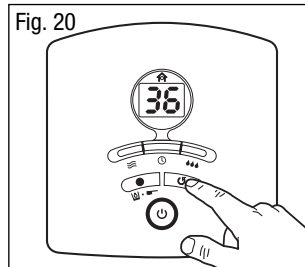

### Recipiente para Medicamentos



**CUIDADO : EL VAPOR CALIENTE PUEDE CAUSAR QUEMADURAS GRAVES. NO TOQUE EL RECIPIENTE PARA MEDICAMENTOS MIENTRAS NO ESTÉ FRÍO.**

Sírvase del recipiente para medicamentos situado en la parte superior del aparato si desea obtener vapor medicamentoso. Para poner un medicamento en dicho recipiente:

- Apague el humidificador y deje que se enfríe durante 10 minutos.
- Retire el recipiente para medicamentos del humidificador tirando con fuerza hacia arriba (Fig. 21).
- Llene la mitad del recipiente con el medicamento líquido. **Vierta el medicamento únicamente en la parte pequeña ovalada, nunca en la zona de la rejilla**
- Vuelva a colocar con cuidado el recipiente para medicamentos en el aparato.
- Tras su uso, retire el recipiente para medicamentos del humidificador y lávelo con agua caliente. Una vez limpio y seco vuelva a colocarlo en el humidificador.

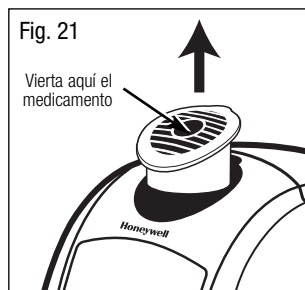

**CUIDADO: USE ÚNICAMENTE MEDICAMENTOS LÍQUIDOS ESPECIALMENTE RECOMENDADOS PARA VAPORIZADORES O HUMIDIFICADORES DE VAPOR CALIENTE. NO VIERTA EL MEDICAMENTO POR LA REJILLA DELANTERA NI FRONTAL NI TAMPOCO EN EL DEPÓSITO PARA EL AGUA.**

**KAZ QUEDA EXENTA DE TODA RESPONSABILIDAD RELATIVA AL USO DE MEDICAMENTOS EN EL PRESENTE HUMIDIFICADOR.**

## LIMPIEZA SEMANAL



**CUIDADO: NO LIMPIE EL HUMIDIFICADOR MIENTRAS ESTÉ CONECTADO A UNA TOMA DE CORRIENTE, PODRÍA RECIBIR UN CHOQUE ELÉCTRICO.**

Se recomienda limpiar el humidificador una vez por semana o más si el agua del grifo es dura, si se acumulan impurezas o si el aparato desprende un olor desagradable. **No nos cansaremos de recalcar la importancia de la limpieza y el mantenimiento asiduos.**

**La limpieza se efectúa en 2 etapas: quitar las incrustaciones y desinfectar. Dichas etapas no deben invertirse para evitar una interacción peligrosa de los productos químicos.**

- **Apague y desenchufe el humidificador. Deje que se enfríe entre 10 y 15 minutos como mínimo.**
- Quite el depósito del agua.
- Quite el bloque motor sujetándolo e inclinándolo ligeramente hacia delante al mismo tiempo que tira hacia arriba hasta que note que se suelta (Fig. 22). Colóquelo a un lado.
- Quite la bandeja de agua (Fig. 23). Déjela a un lado. **No olvide limpiar el fondo del receptáculo de agua en la base, los minerales suelen acumularse en él, por lo cual merece especial atención.**
- Vacíe el agua de la base y de la bandeja amovible.
- Compruebe que el elemento térmico se ha enfriado suficientemente.
- Retire el filtro de absorción de minerales con unas tenazas o una pinzas e inspecciónelo. Inspeccione igualmente el elemento térmico de la base. Si hay mucha acumulación de minerales, siga las instrucciones de limpieza del elemento térmico.

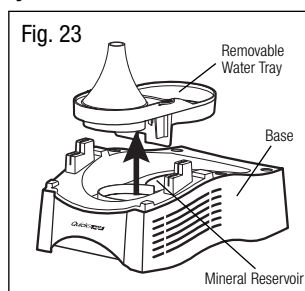
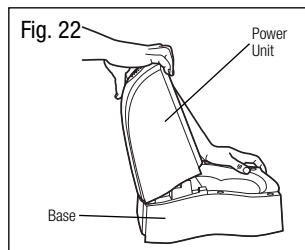

**CAUTION: DO NOT SUBMERGE THE BASE IN WATER. DOING SO MAY CAUSE PROPERTY DAMAGE OR PERSONAL INJURY. ALLOW THE HUMIDIFIER TO DRY COMPLETELY BEFORE PLUGGING INTO POWER OUTLET.**

### ETAPA 1 : QUITAR LAS INCRUSTACIONES

Bandeja amovible

1. Llene la bandeja amovible (Fig. 3) con :
  - 1 taza (250 ml) de vinagre blanco no diluido
2. Deje actuar durante 20 minutos.
3. Sin retirar el vinagre de la bandeja, limpie todas las superficies interiores con un paño suave o un cepillo blando para eliminar las incrustaciones.
4. Enjuague a fondo con agua la bandeja amovible para eliminar las incrustaciones y la solución de lavado.

### ETAPA 2 : DESINFECCIÓN

Water Tank/Removable Tray

1. Fill the Water Tank with:
  - 1 teaspoon of household bleach

**and**

  - 1 gallon of water

Pour some of this solution into the Removable Tray.
2. Let solution stand for 20 minutes.
3. Rinse with water until the smell of bleach is gone.

**NOTA:** la bandeja de agua amovible y el recipiente para medicamentos pueden lavarse en la parte superior del lavaplatos.

**NOTA:** la bandeja de agua amovible y el recipiente para medicamentos pueden lavarse en la parte superior del lavaplatos.



## Limpieza del elemento térmico



**CUIDADO: LAS SUPERFICIES CALIENTES PUEDEN CAUSAR GRAVES QUEMADURAS. NO LAS TOQUE HASTA QUE NO ESTÉN FRÍAS.**



**CUIDADO: NO LIMPIE EL HUMIDIFICADOR MIENTRAS ESTÉ ENCHUFADO A UNA TOMA DE CORRIENTE, PUEDE RECIBIR UNA DESCARGA ELÉCTRICA.**

Si la eficacia del humidificador disminuye o la luz de llenado/limpieza permanece prendida a pesar de que el depósito esté lleno, quizás deba limpiar el elemento térmico y el depósito para minerales de los minerales acumulados. También puede que necesite sustituir el filtro de absorción de minerales.

La frecuencia de estos cuidados especiales dependerá de la dureza del agua y de la rapidez a la que se acumulen los minerales en las superficies interiores del humidificador.

1. **Apague y desenchufe el humidificador. Déjelo enfriar al menos 15 minutos.**
2. El elemento térmico se encuentra en el fondo de la base. Para acceder a éste, incline el motor ligeramente hacia delante a la vez que tira de él hacia arriba hasta que se suelte (Fig. 22). Deje el motor a un lado.
3. Retire la bandeja de agua y déjela a un lado (Fig. 23).
4. **Retire el filtro de absorción de minerales con unas tenazas o unas pinzas para no quemarse.**
5. **COMPRUEBE QUE EL ELEMENTO TÉRMICO SE HA ENFRIADO SUFICIENTEMENTE.** Vacíe el agua que se encuentra en la base y quite los restos minerales del depósito para minerales. **No olvide limpiar el fondo del depósito para minerales.**
6. Use un cepillo no metálico o un paño suave y seco para limpiar el elemento térmico (Fig. 24). El elemento térmico es de acero inoxidable, no puede usar objetos abrasivos para limpiarlo. No se preocupe si quedan algunos residuos, no afectarán al funcionamiento del aparato.



**CUIDADO: NO LIMPIE EL ELEMENTO TÉRMICO BAJO EL GRIFO, PODRÍA DAÑARLO O DAÑARSE.**

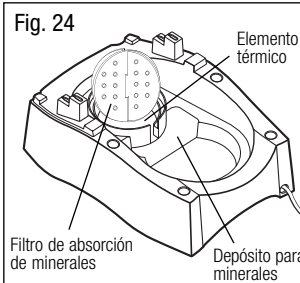

### Mantenimiento al Final de Temporada y Almacenamiento

- Al final de la temporada o si no va a usar el humidificador durante una semana o más, límpielo siguiendo las instrucciones de LIMPIEZA.
- Deje secar el humidificador completamente antes de guardarlo. NO lo guarde con agua en la bandeja amovible, en la base ni en el depósito.
- Meta el humidificador en su embalaje original y guárdelo en un lugar fresco y seco.
- Antes de volver a usar el humidificador recuerde que debe limpiarlo.

### Atención al Cliente

Envíe sus preguntas o comentarios a:

Kaz, Inc.  
Consumer Relations Dept.  
250 Turnpike Road  
Southborough, MA 01772

Por favor, indique el número de modelo.

Llame gratis al: 1-800-477-0457

Envíe un correo electrónico a: [consumerrelations@kaz.com](mailto:consumerrelations@kaz.com)

O visite nuestro sitio Web: [www.kaz.com](http://www.kaz.com)

### Filtros de Absorción de Minerales de Recambio

Filtros de absorción de minerales: Número de modelo **HMP-12P**

### Características Eléctricas

Las características eléctricas de los aparatos de la serie QuickSteam<sup>MC</sup> de Honeywell son : 120 V, 60 Hz.

**NOTA: NO DEVUELVA EL APARATO AL LUGAR DONDE LO COMPRÓ. EN CASO DE PROBLEMA CON EL APARATO, LLÁMENOS GRATIS AL 1 800 477-0457. UNO DE NUESTROS EMPLEADOS DEL SERVICIO DE ATENCIÓN AL CLIENTE LE AYUDARÁ Y LE SUGERIRÁ CÓMO PROCEDER.**



**CUIDADO: NO INTENTE ABRIR EL BLOQUE MOTOR NI LA BASE, PODRÍA ANULAR LA GARANTÍA Y DAÑAR EL HUMIDIFICADOR O ACCIDENTARSE.**

## Problemas

Problema	Causa posible	Solución
<b>Funcionamiento</b>		
El humidificador no funciona, pero hay luces prendidas.	Necesita limpiar el humidificador.	Limpie el aparato (elemento térmico, depósito para minerales, etc.) y si es necesario, cambie el filtro de absorción de minerales.
	El depósito está vacío.	Llene el depósito de agua y vuelva a colocarlo.
	El grado de humedad está demasiado bajo	Aumente el ajuste del grado de humedad.
	El aparato está demasiado caliente	Apague el aparato y deje que se enfríe.
	El bloque motor no está instalado correctamente.	Vuelva a instalar el bloque motor.
	El aparato no está sobre una superficie bien horizontal.	Coloque el aparato sobre una superficie firme, llana y bien horizontal.
	Hay demasiada humedad en el aparato.	Apague el aparato y déjelo secar completamente.
El humidificador no funciona y todas las luces están apagadas.	El temporizador lo ha detenido.	Pulse el interruptor de alimentación.
	El bloque motor no está instalado correctamente.	Vuelva a instalar el bloque motor.
	Interrupción de la corriente.	Pulse el interruptor de alimentación.
El grado de humedad está programado, pero el aparato no se pone en marcha.	El grado de humedad está programado demasiado bajo.	Aumente el ajuste del grado de humedad.
El grado de humedad está programado, pero el aparato no se detiene.	El grado de humedad está programado demasiado alto.	Disminuya el ajuste del grado de humedad.
El fusible ha saltado.	Demasiados aparatos conectados al mismo circuito.	Desenchufe los aparatos que no sean necesarios o conecte el humidificador a otro circuito.
Las luces se prenden y se apagan.	Interferencia eléctrica.	Conecte el humidificador a otro circuito (toma de corriente).
<b>Ruidos</b>		
Crepitación, crujido	Necesita limpiar el humidificador.	Limpie el aparato (elemento térmico, depósito para minerales, etc.)
Gorgoteo	El humidificador funciona normalmente.	No necesaria.
Hace el mismo ruido funcionando al máximo que al mínimo.	El humidificador funciona normalmente.	No necesaria.

## Problemas (continuación)

### *Humedad en la pantalla*

La humedad programada es demasiado elevada.	Hay vapor y/o condensación en el detector de humedad.	Apague el humidificador y deje que se seque completamente.
	Hay demasiada agua en su humidificador.	Vacíe el excedente de agua de la base y deje secar completamente el humidificador.
La humedad programada es demasiado elevada.	El humidificador está demasiado caliente.	Apague el humidificador y deje que se enfríe.

### *Condensación*

Hay vaho en las paredes o en los cristales.	El grado de humedad programado es demasiado elevado.	Disminuya el ajuste del grado de humedad y/o reduzca la intensidad de la humedad.
	El humidificador se encuentra demasiado cerca de las paredes y/o ventanas.	Desplace el humidificador.
Hay vapor y/o condensación que sale de la rejilla delantera.	Hay demasiada agua en el humidificador.	Vacíe el excedente de agua completamente de la base y deje que se seque completamente el humidificador.

## GARANTÍA LIMITADA DE 3 AÑOS

**Por favor, lea todas las instrucciones antes de usar el radiador.**

- A. La presente garantía limitada de 3 años cubre la reparación o sustitución de todo producto con un defecto de fábrica o de mano de obra. Esta garantía excluye los defectos ocasionados por el uso comercial, abusivo o desrazonable y los daños adicionales. Los fallos resultantes del desgaste normal no se consideran defectos de fábrica en virtud de la presente garantía

**KAZ QUEDA EXENTA DE TODA RESPONSABILIDAD POR DAÑOS FORTUITOS O INDIRECTOS DE TODO TIPO. TODA GARANTÍA IMPLÍCITA DE CALIDAD COMERCIAL O DE CONVENIENCIA RELACIONADA CON ESTE PRODUCTO TENDRÁ LA MISMA VIGENCIA QUE LA PRESENTE GARANTÍA.**

En ciertos lugares no se permite la exclusión o limitación a daños fortuitos o indirectos, ni los límites de duración aplicables a una garantía implícita. Por consiguiente, es posible que estas limitaciones o exclusiones no se apliquen en su caso. Esta garantía le confiere unos derechos precisos, reconocidos por la ley. Dichos derechos difieren de un lugar a otro y es posible que usted tenga otros. La presente garantía sólo será válida con la compra inicial del producto a partir de la fecha de compra inicial.

- B. Kaz se reserva todo derecho de reparación o sustitución del presente producto si se constata que presenta un defecto de fábrica o mano de obra. Todo producto defectuoso debe devolverse al lugar donde lo compró y de acuerdo con la política de dicho comercio. Seguidamente, todo producto defectuoso cuya garantía esté en vigor, podrá ser devuelto a Kaz.

- C. Esta garantía no cubre los daños ocasionados por tentativas de reparación no autorizadas o por el uso no conforme con el presente manual.
- D. Para devolver un producto defectuoso a Kaz, Inc., adjunte una descripción breve del problema junto con una prueba de compra y un cheque o giro postal de 10,00 \$ US ó 15,50 \$ CAD para los gastos de manutención, embalaje de vuelta y reenvío. Indique su nombre, dirección y un número de teléfono donde podamos localizarle durante el día. Los gastos de envío deben pagarse por adelantado. Enviar a:

### En los Estados Unidos :

Kaz, Inc.  
Attn: Returns Department  
4755 Southpoint Drive  
Memphis, TN 38118  
USA

### En Canadá:

Kaz, Inc.  
Attn: Returns Department  
510 Bronte Street South  
Milton (Ontario) L9T 2X6  
Canada