

This Owner's Manual is provided and hosted by [Appliance Factory Parts](http://ApplianceFactoryParts.com).

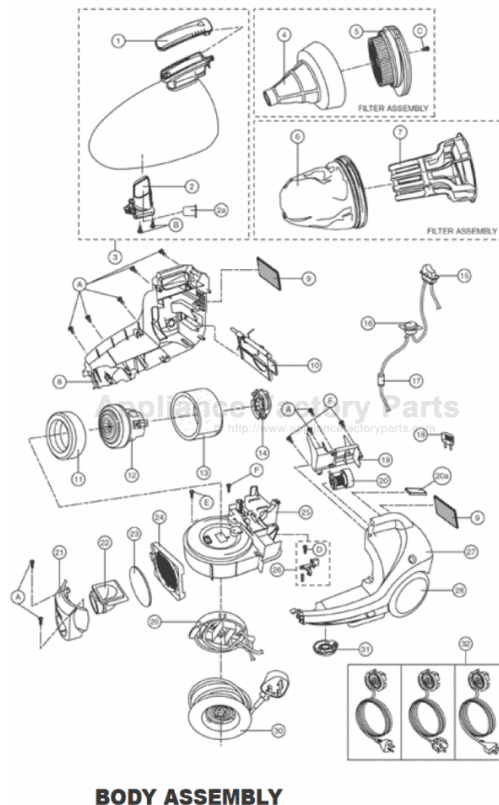

PANASONIC MC-4620 Owner's Manual

[Shop genuine replacement parts for PANASONIC
MC-4620](#)



[Find Your PANASONIC Vacuum Cleaner Parts - Select From 605 Models](#)

----- Manual continues below -----

VACUUM CLEANER
ASPIRADORA

MODEL NO.
NO. MODELO

MC-4620

OPERATING INSTRUCTIONS
MANUAL DE INSTRUCCIONES

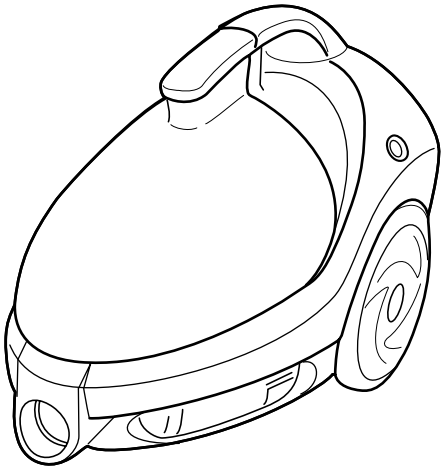

AIROCKET

This appliance is provided with a flexible cord and if this becomes damaged, it must be repaired by **Panasonic**, or an Authorised Service Centre or a qualified person in order to avoid any hazard.

*Este aparato está provisto de un cable de alimentación, el cual en caso de ser dañado, deberá ser reemplazado por **Panasonic**, por un Servicio Técnico Autorizado o bien por una persona cualificada para así evitar posibles riesgos personales.*

Consumer information	2
<i>Información para el consumidor</i>	<i>3</i>
Important safety instructions	4
<i>Instrucciones importantes de seguridad</i>	<i>6</i>
Names of parts	8
<i>Identificación de las partes principales</i>	<i>8</i>

Operating your vacuum cleaner	10
<i>Cómo utilizar la aspiradora</i>	<i>10</i>
Emptying dust container	12
<i>Vaciado del contenedor de polvo</i>	<i>12</i>
Storing your vacuum cleaner	14
<i>Cómo guardarla</i>	<i>14</i>

Maintaining your vacuum cleaner	15
<i>Mantenimiento</i>	<i>15</i>
Troubleshooting	18
<i>Localización de averías</i>	<i>18</i>
Specifications	20
<i>Especificaciones</i>	<i>20</i>

Before using
ANTES DE SU USO

How to operate
PARA SU USO

When required
CUANDO SEA NECESARIO

- Please read this Operating Instructions completely before using your vacuum cleaner in order to use it properly and ensure its lasting operation. After reading this Instructions, store it safely so that it is accessible whenever necessary.
- *Antes de usar este aparato, lea este manual de instrucciones para utilizarlo correctamente. Guarde en un lugar a mano para consultarlo cuando sea necesario.*

CONSUMER INFORMATION

Please read IMPORTANT SAFETY INSTRUCTIONS on page 4 before use.
Read and understand all instructions.

TO OUR VALUED CUSTOMER

We are very pleased to welcome you to the Panasonic family of products. Thank you for purchasing this product. Our intent is that you become one of our many satisfied customers.

Proper assembly and safe use of your vacuum cleaner are your responsibilities. Your vacuum cleaner is intended only for household use. The cleaner should be stored in a dry, indoor area. Read the Operating Instructions carefully for important use and safety information.

Special care is required when vacuuming certain types of carpet or floor covering. Always check the carpet or floor covering manufacturer's recommended cleaning instructions before vacuuming.

PLEASE PAY CLOSE ATTENTION TO ALL
WARNING AND CAUTION STATEMENTS,

WARNING

WARNING statements are designed to alert you to the possibility of personal injury, loss of human life, and/or damage to the vacuum cleaner and/or personal property if the instructions given are not followed.

CAUTION

CAUTION statements are designed to alert you to the possibility of damage to the vacuum cleaner and/or personal property if the instructions given are not followed.

WARNING

TO AVOID ELECTRICAL SHOCK

Never vacuum damp or wet surfaces or liquids.

DO NOT store machine outdoors.

Replace worn or frayed power cord immediately.

Unplug from outlet when not in use and before servicing.

TO AVOID ACCIDENTS

Except for hand-held cleaners, keep machine on floor – not chairs, tables, steps, stairs, etc. Store machine promptly after each use to prevent accidents such as tripping over power cord or machine. Use machine and accessories only in a manner intended by the manufacturer. The use of an extension cord is not recommended.

INFORMACIÓN PARA EL CONSUMIDOR

Por favor, lea las INSTRUCCIONES DE SEGURIDAD IMPORTANTES de la página 4 antes de utilizar.

Lea y entienda todas las instrucciones.

A NUESTRO ESTIMADO CLIENTE

- Nosotros nos sentimos muy contentos de recibirle en nuestra familia de productos Panasonic. Gracias por adquirir este producto. Nuestro deseo es que usted sea uno más de nuestros muchos clientes satisfechos.
- El montaje apropiado y el uso seguro de nuestra aspiradora caen bajo su responsabilidad. Su aspiradora se intenta sólo para uso doméstico. La aspiradora debe guardarse en un lugar seco e interno. Lea cuidadosamente las Instrucciones de Operación para uso importante e información segura.
- Se requiere cuidado especial al pasar la aspiradora por ciertos tipos de alfombras y tapices para el suelo. Siempre averigüe las instrucciones de limpieza recomendadas por el fabricante de alfombras y tapices para el suelo antes de utilizar la aspiradora.

POR FAVOR, PONGA MUCHA ATENCIÓN EN
TODOS LOS AVISOS Y PRECAUCIONES

AVISO

Dichas precauciones están diseñadas para avisarle de la posibilidad de herida personal, pérdida de vida humana y/o daño a la aspiradora y/o propiedad personal si no se cumplen las instrucciones dadas.

PRECAUCIÓN

Dichas PRECAUCIONES están diseñadas para avisarle de la posibilidad de daño al aspiradora y/o propiedad personal si no se cumplen las instrucciones dadas.

AVISO

PARA EVITAR SACUDIDAS ALÉCTRICAS

Nunca pase la aspiradora sobre superficies húmedas o mojadas o líquidos.

No guarde la máquina al exterior. Sustituya el cable de alimentación con grietas o desgastado inmediatamente. Desenchufe del tomacorriente cuando no esté en uso y antes de repararlo.

PARA EVITAR ACCIDENTES

Excepto para aspiradoras portátiles, mantenga la máquina sobre el suelo – no sillas, mesas, peldaños, escaleras, etc. Guarde la máquina adecuadamente después de cada uso para evitar accidentes, tales como tropezar con el cable de alimentación o máquina. Use la máquina y accesorios sólo de la manera recomendada por el fabricante. El uso de un cable de extensión no se recomienda.

IMPORTANT SAFETY INSTRUCTIONS

When using this vacuum cleaner, basic precautions should always be followed, including the following:

READ ALL INSTRUCTIONS BEFORE
USING THIS VACUUM CLEANER

WARNING

To reduce the risk of fire, electric shock, or injury:

1. Do not leave vacuum cleaner when plugged in. Unplug from outlet when not in use and before servicing.
2. To reduce the risk of electric shock, do not use outdoors or on wet surfaces.
3. Do not allow to be used as a toy. Close attention is necessary when used by or near children.
4. Use only as described in this manual. Use only manufacturer's recommended attachments.
5. Do not use with damaged cord or plug. If vacuum cleaner is not working as it should, has been dropped, damaged, left outdoors, or dropped into water, return it to a service center.
6. Do not pull or carry by cord, use cord as a handle, close a door on cord, or pull cord around sharp edges or corners. Do not run vacuum cleaner over cord. Keep cord away from heated surfaces.
7. Do not unplug by pulling on cord. To unplug, grasp the plug, not the cord.
8. Do not handle plug or vacuum cleaner with wet hands.
9. Do not put any object into openings. Do not use with any opening blocked; keep free of dust, lint, hair, and anything that may reduce air flow.
10. Keep hair, loose clothing, fingers, and all parts of body away from openings and moving parts.
11. Do not pick up anything that is burning or smoking, such as cigarettes, matches or hot ashes.
12. Do not use without dust bag and / or filters in place.
13. Turn off all controls before unplugging.
14. Use extra care when cleaning on stairs.
15. Do not use to pick up flammable or combustible liquids such as gasoline or use in areas where they may be present.
16. Hold plug when rewinding onto cord reel. Do not allow plug to whip when rewinding.

SAVE THESE INSTRUCTIONS

THIS VACUUM CLEANER IS INTENDED
FOR HOUSEHOLD USE ONLY

- To reduce the risk of electric shock, this vacuum cleaner has a polarized plug (one blade is wider than the other). This plug will fit in a polarized outlet only one way. If the plug does not fit fully in the outlet, reverse the plug. If it still does not fit, contact a qualified electrician to install the proper outlet. Do not change the plug in any way.

Notice

Before you plug in your Panasonic Vacuum Cleaner, make sure that the voltage indicated on the rating plate located at the back of the vacuum cleaner is the same as your local supply.

INSTRUCCIONES IMPORTANTES DE SEGURIDAD

Cuando utilice la aspiradora, siempre debe cumplir las precauciones básicas, incluyendo las siguientes:

LEA TODAS LAS INSTRUCCIONES ANTES
DE UTILIZAR ESTA ASPIRADORA

AVISO

Para reducir el peligro de sacudidas eléctricas o heridas:

1. No deje la aspiradora cuando esté enchufada. Desenchufe del tomacorriente cuando no esté en uso y antes de revisarla.
2. Para reducir el peligro de sacudidas eléctricas, no la utilice al exterior o sobre superficies húmedas.
3. No permita que la usen como un juguete. Es necesario mucho cuidado cuando usada por o cerca de niños.
4. Úsela sólo como descrito en este manual. Utilice solamente los accesorios recomendados por el fabricante.
5. No la utilice cuando con el cable o enchufe dañados. Si la aspiradora no funciona como debe, se ha dejado caer, dañada, dejada al exterior o se ha caído al agua, llévela a un centro de servicio.
6. No tire del o la lleve por el cable, ni use el cable como asimiento, cierre una puerta sobre el cable o tire del cable alrededor de bordes o esquinas agudos. No haga funcionar la aspiradora sobre el cable. Mantenga el cable apartado de superficies calientes.
7. No desenchufe tirando del cable. Para desenchufar, tenga el enchufe, no el cable.
8. No manipule el enchufe o la aspiradora con las manos húmedas.
9. No meta ningún objeto en la aberturas. No utilice con ninguna abertura bloqueada; manténgala libre de polvo, hilas, cabello y cualquier cosa que pueda reducir la salida de aire.
10. Mantenga el cabello, prendas sueltas, dedos y todas las partes del cuerpo apartados de las aberturas y partes en movimiento.
11. No recoja cosas que se están quemando o humean, tales como cigarrillos, cerillas o cenizas calientes.
12. No utilice sin la bolsa para el polvo y/o filtros en su lugar.
13. Desconecte todos los controles antes de desenchufar.
14. Use el máximo cuidado cuando limpie en escaleras.
15. No la utilice para recoger líquidos inflamables o combustible, tal como gasolina o utilice en lugares donde puedan estar presentes.
16. Tenga el enchufe cuando enrolle an el carrete del cable. No permita que el enchufe azote al enrollar.

GUARDE ESTAS INSTRUCCIONES ESTA

ASPIRADORA SE SUPONE SÓLO
PARA USO DOMÉSTICO

- Para reducir el peligro de sacudidas eléctricas, esta aspiradora incorpora un enchufe polarizado (una cuchilla es más ancha que la otra). Este enchufe se iluminará en un tomacorriente polarizado sólo en un sentido. Si el enchufe no se acopla completamente en el tomacorriente, invierta el enchufe. Si todavía no se ilumina, consulte a un electricista cualificado para instalar el tomacorriente apropiado. No cambie el enchufe de cualquier manera.

Nota

Antes de que usted enchufe su aspiradora, asegúrese de que el voltaje indicado en la placa indicadora, ubicada en la parte trasera de la aspiradora, es el mismo que el de su suministro local.

Names of parts

IDENTIFICACIÓN DE LAS PARTES PRINCIPALES

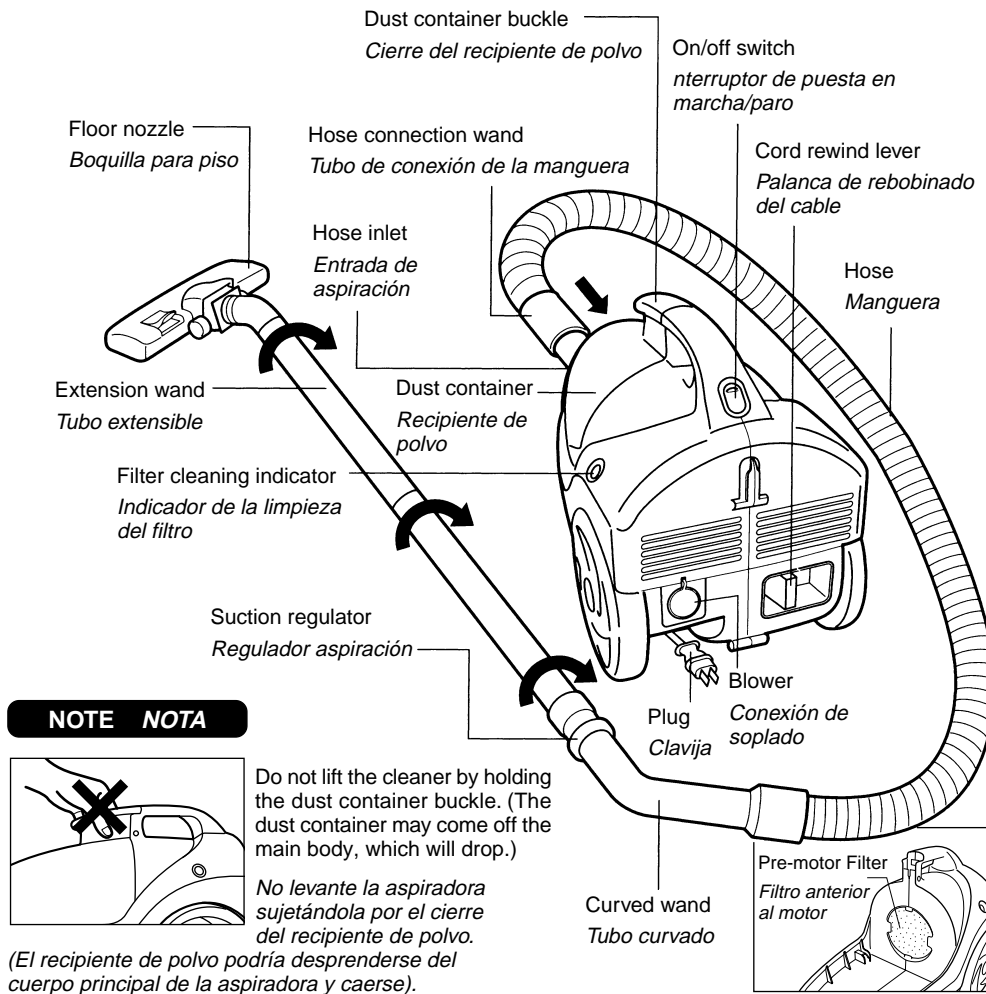

NOTE / NOTA

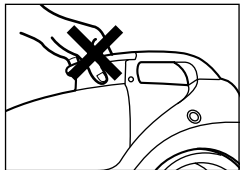

Do not lift the cleaner by holding the dust container buckle. (The dust container may come off the main body, which will drop.)
 No levante la aspiradora sujetándola por el cierre del recipiente de polvo.

(El recipiente de polvo podría desprenderse del cuerpo principal de la aspiradora y caerse).

Extension wand (2 pieces) (Metal or Plastic)
Tubos de extensión (2) (Metal o plástico)

For synthetic filter type
Para el tipo filtro sintético

Prefilter Filtro preliminar	Main Filter Filtro principal
--------------------------------	---------------------------------

Cleaning tools (tool pocket on body)

Insert until clicks
Inserte hasta que se escuche un ruido

Crevice tool
Accesorio para espacios reducidos

- **Dusting brush**
 For furniture, venetian blinds, and bookshelves. To be attached onto the crevice tool.
- **Cepillo para limpiar polvo**
 Para muebles, persianas, bibliotecas, etc. Colóquelo en la boquilla rinconera.

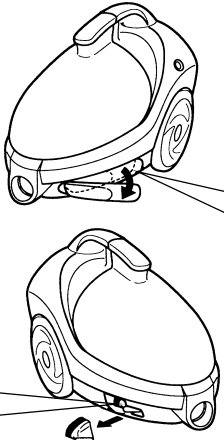

- **Crevice tool**
 For radiators, crevices, corners, baseboards, and between cushions.
- **Boquilla rinconera**
 Para radiadores, rendijas, esquinas, rincones, zócalos, entre almohadones, etc.



Before using
ANTES DE SU USO

Hose assembly
Montaje de la manguera

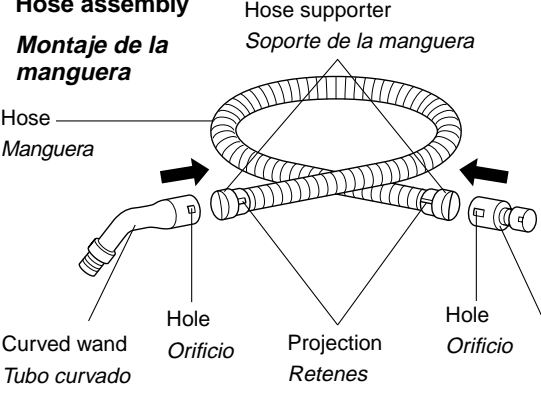

Hose supporter
Soporte de la manguera

Hose
Manguera

Curved wand
Tubo curvado

Hole
Orificio

Projection
Retenes

Hole
Orificio

Hose connection wand
Tubo de conexión de la manguera

- Insert the curved wand and hose connection wand into the hose supporter at each end of the hose until the projection clicks into the hole of the attachment.
- *Inserte el tubo curvado y manguito conexión en ambos extremos de la manguera y presione hasta que los retenes queden fijados en los orificios.*

Connecting the hose
Conexión de la manguera

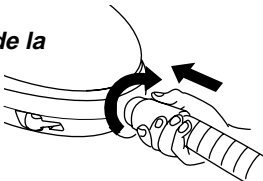

- To connect the hose, insert it into the hose inlet and then turn it clockwise until it locks in place. To disconnect the hose, turn it counter-clockwise and then remove.
- *Inserte el manguito conexión en la entrada de aspiración y gire hacia la derecha para fijarlo. Para quitar la manguera, gire hacia la izquierda y tire para fuera.*

Operating your vacuum cleaner

CÓMO UTILIZAR SU ASPIRADORA

- **To decrease the suction power**

Rotate the suction regulator and widen the opening.

- **Para reducir la fuerza de aspiración**

Gire el regulador de forma que quede abierta la ventana de paso de aire.

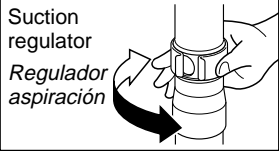

- **How to use the blower**

Uso de la salida de aire

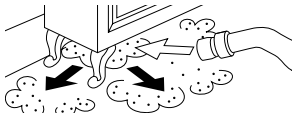

- For locations where the nozzle will not enter, connect the hose to the blower and blow the dust out.

- En los lugares donde la boquilla no entra, conecte la manguera en el lado de salida de aire y sople el polvo.

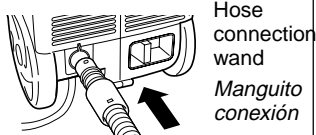

- Firmly twist the hose connection wand into the blower hole until secure.

- Inserte el manguito conexión a la entrada de soplado hasta que esté bien fijado.

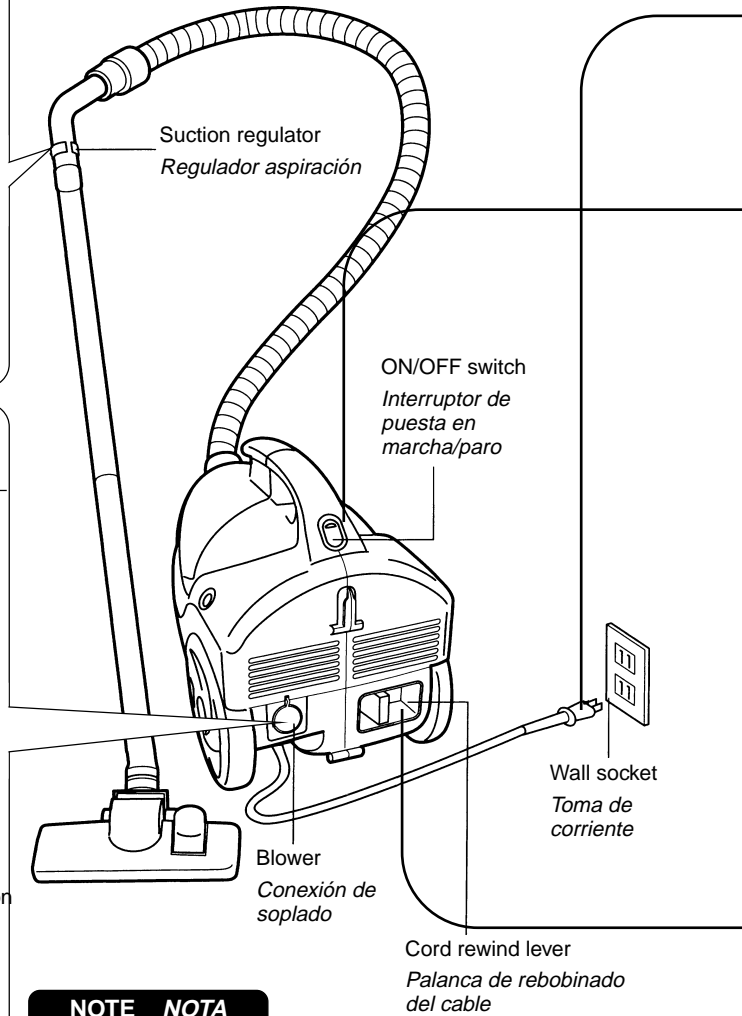

NOTE NOTA

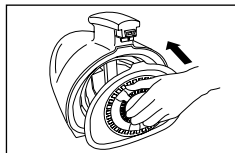

Be sure to use the cleaner with the filter at the dust container.

Asegúrese de utilizar la aspiradora con el filtro colocado en el recipiente de polvo.

1

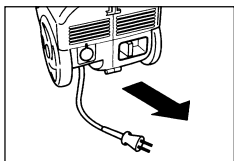

Plug the power cord plug into a Wall socket.
Tire del cable y conecte la clavija a la toma de corriente.

2

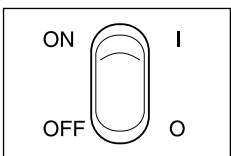

Press I (ON) to start the vacuum cleaner.
Press O (OFF) to stop the vacuum cleaner.
Presione I (ON) para poner en funcionamiento la aspiradora.
Presione O (OFF) para parar la aspiradora.

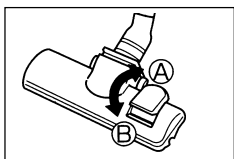

Switching between carpet and flooring:

- Flooring : Press lever A
- Carpet : Press lever B

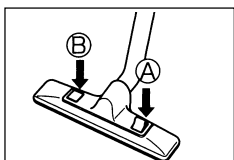

Posición en suelos enmoquetados o suelos lisos.

- *Suelo enmoquetado: Presione el pedal a la posición A.*
- *Suelos lisos: Presione el pedal a la posición B.*

NOTE NOTA

The machine has been shipped with either of the nozzles shown a left.

La máquina ha sido enviada con una de las boquillas mostradas a la izquierda.

3

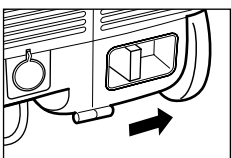

After you finish vacuuming, remove the plug from the wall socket and slide the cord rewind lever.

When rewinding the power cord, always hold the plug so that it does not become damaged.

Después de haber utilizado la aspiradora, desconéctela de la toma de corriente y deslice la palanca de rebobinado del cable para recogerlo.

Cuando rebobine el cable, coja la clavija para evitar dañarla.

How to operate
PARA SU USO

Emptying dust container

VACIADO DEL CONTENEDOR DE POLVO

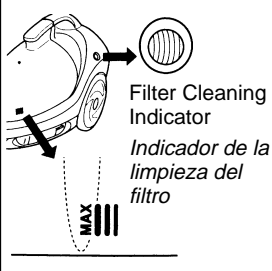

Filter Cleaning Indicator
Indicador de la limpieza del filtro

MAX

- Please throw out the accumulated dust and clean the filter when the filter cleaning Indicator turns red or when the dust volume reaches the MAX line. If lots of small dust particles are sucked in, the filter cleaning Indicator may turn red even with the dust volume not up to the MAX line. In such case, throw out the dust and clean up the filter.
- Tire el polvo acumulado y limpie el filtro cuando el indicador de limpieza del filtro se encienda en color rojo o cuando el volumen del polvo alcance la línea MAX. Si entran prequeñas partículas de polvo, el indicador de limpieza del filtro puede que se encienda en rojo sin que el volumen del polvo alcance la línea MAX. En tal caso, tire el polvo y limpie el filtro.

Removing the filter

Cómo desmontar el filtro

■ For synthetic filter type

■ Filter sintético

1

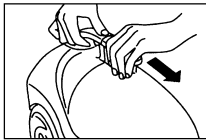

Slide and release dust container buckle in the direction of arrow.
Deslice y suelte el cierre del recipiente de polvo en el sentido de la flecha.

2

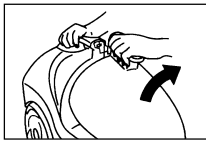

Remove the dust container.
Saque el contenedor de polvo.

3

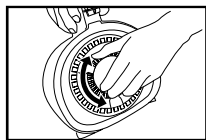

Rotate the level for shaking off dust about 10 times.
Gire la palanca 10 veces para sacudir el polvo acumulado.

4

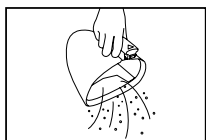

Remove the filter and empty dirt and dust.
Desmonte el filtro y vacíe la suciedad acumulada.

12

NOTE **NOTA**

■ **For synthetic filter type**

■ **Filter sintético**

Throw out the accumulated dust at a bit often. A full dust container may keep the level from turning smoothly and get the cleaner in trouble.

Tire a menudo el polvo acumulado. Un recipiente de polvo lleno puede impedir que la palanca gire sin impedimentos y puede crear problemas para la aspiradora.

Installing the filter

Instalación del filtro

■ **For synthetic filter type**

■ **Filter sintético**

1

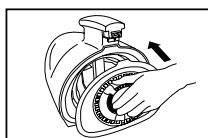

Install the filter deep enough into position.
Instale lo suficientemente profundo el filtro.

2

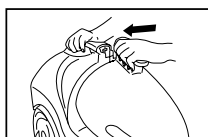

Fix the dust container to the main body.
Fije el contenedor de polvo en el cuerpo principal.

How to operate
PARA SU USO

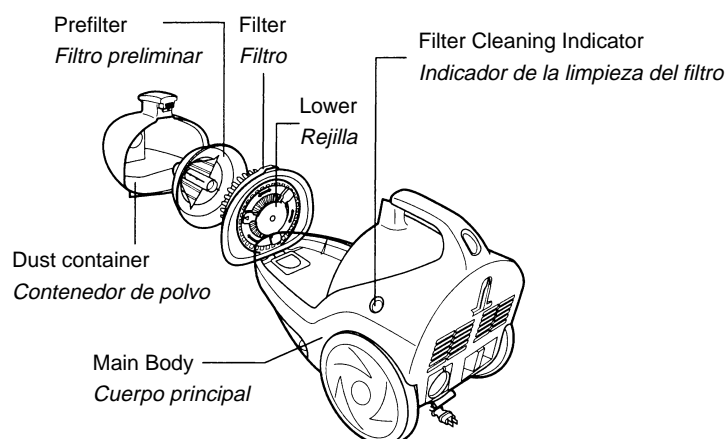

Storing your vacuum cleaner

COMO GUARDARLA

■ Storage position

■ Posición para guardar la aspiradora

- Insert the nozzle holder straight into the nozzle supporter.
- Coloque el anclaje del cepillo en el soporte inferior de la aspiradora.

How to detach and attach this accessory

Cómo retirar y colocar este accesorio

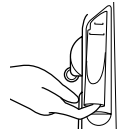

Put your finger inside to detach the accessory.

Meta su dedo para retirar el accesorio.

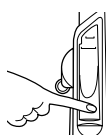

Fit in the front first and then push on the back.
Coloque primero la parte frontal y luego empuje la parte posterior.

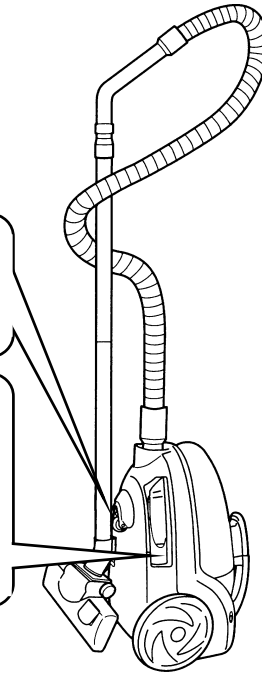

■ Park Position

■ Posición de estacionamiento

- If you stop cleaning for a while, you can store the hose and extension wands by using Park position as illustrated.
- En caso de interrupciones momentáneas durante la tarea de limpieza, coloque el anclaje de cepillo en el alojamiento de la parte posterior de la aspiradora, tal como se indica.

NOTE NOTA

When you use Park position, please turn off the power first to prevent from heating up.

Es recomendable para la aspiradora cuando se realice dicha operación.

How to detach and attach this accessory

Cómo retirar y colocar este accesorio



Hook
Gancho

To detach dusting brush press hook at vacuum cleaner body and pull out the part as shown at figure (1).
Para retirar el cepillo de limpieza, presione el gancho que se encuentra en el cuerpo de la aspiradora y saque la parte que se muestra en figura (1).

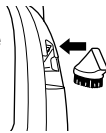

Push in.
Empuje hacia adentro.

Figure (1)
Figura (1)

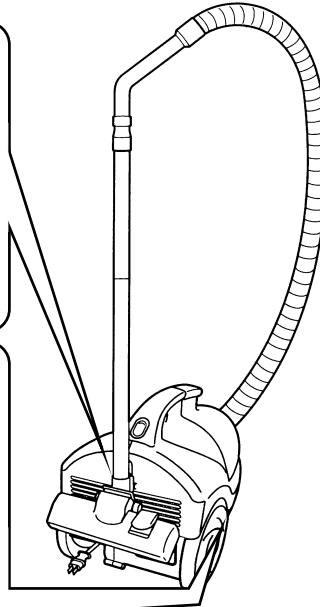

Maintaining your vacuum cleaner

MANTENIMIENTO



Warning
Advertencia

- **Before maintaining**
Turn off the on/off switch and unplug the power cord.
- **Antes de realizar**
Cualquier operación de mantenimiento, **DESCONECTE** la aspiradora de la toma de corriente.



Caution
Precaucion

- **Dry filters completely in the air.**
Do not bend, pull, and step on the hose or put anything heavy on it.
- **No doble la manguera, ni la pise, ni ponga nada de peso encima.**

Floor nozzle

Cepillo para suelos

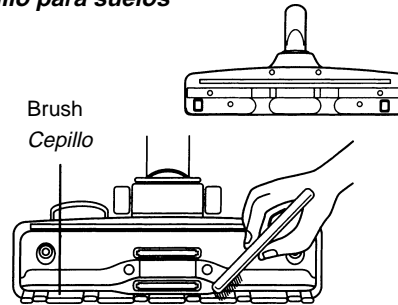

- Inspect once a month.
Using an old toothbrush or similar tool, clean any dirt or lint from the brush.
- *Realice ésta operación de mantenimiento una vez al mes.*
Utilice un cepillo dental viejo o similar para limpiara la brocha del cepilo.

Vacuum cleaner body

Aspiradora de polvo

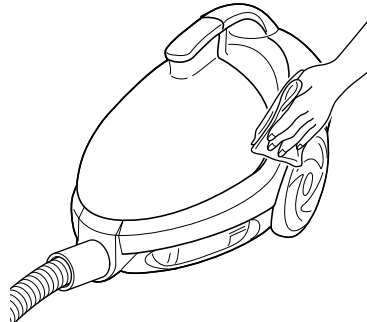

- Wipe with a soft cloth soaked with water.
- *Limpie la aspiradora con un paño húmedo.*

How to operate
PARA SU USO

Maintaining the filter

Mantenimiento del filtro

■ For synthetic filter type

■ *Filter sintético*

1



Shake off the dust in the filter.
Sacuda el polvo del filtro.

2

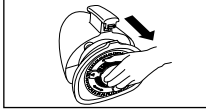

Remove the filter.
Retire el fitro.

3

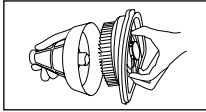

Remove the prefilter.
Retire el prefiltro.

4



Wash the filter with water. After washing, let the filter dry up in the shade.
Lave el filtro en agua. Después de lavarlo, deje el filtro secarse completamente a la sombra.

5

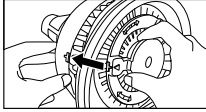

Align the ≡ mark to the ≡ mark and fit the filter into position.
Alinee la marca ≡ con la marca ≡ y coloque el filtro en su posición.

6

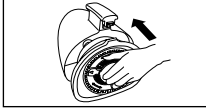

When filter becomes completely dry, install it deep enough into the dust container.
Instale el filtro del contenedor de polvo cuando esté completamente seco.

NOTE *NOTA*

- About one day is required for drying the filter.
- Don't touch the filter with things such as sharp blade.
- *Es necesario un día entero para secar el filtro.*
- *No toque el filtro con objetos tales como una hoja afilada.*

Maintaining the Pre-motor Filter

Mantenimiento del filtro anterior al motor

- Perform the procedure given below when the suction power is not restored after maintaining the filter.
- *Realice el procedimiento indicado a continuación cuando no se reponga la potencia de succión después de realizado el mantenimiento del filtro.*

1

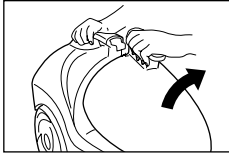

Remove the dust container.
Saque el contenedor de polvo.

2

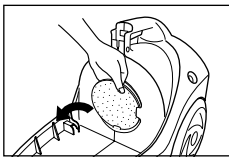

Remove the filter.
Retire el filtro.

3

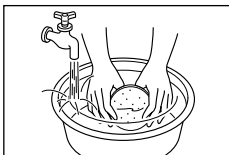

Wash gently with water and then allow to dry in a shaded location.
Lave suavemente con agua, cuelgue y seque bien.

4

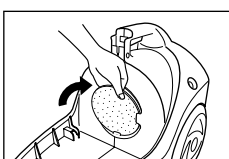

Replace to its original location.
Instale en su posición original

How to operate
PARA SU USO



Caution

Precaución

- Make sure you remember to replace the filter. If the filter is not installed, it will cause motor failure.
- *Colocar siempre el filtro; si no lo hace puede dañarse el motor.*

- Do not wash the filter in a washing machine or dry it with a dryer or other source of hot air.
- *No lavar el filtro en la lavadora ni secarlo en un secadora.*

Troubleshooting

LOCALIZACIÓN DE AVERÍAS

Problem Problema	Check Inspección
<p>Motor does not operate. <i>El motor no funciona</i></p>	<ul style="list-style-type: none">• Is the plug fully plugged into the wall socket?• <i>Compruebe que la clavija esté correctamente conectada.</i>
<p>Suction power is weak. <i>No hay fuerza de aspiración</i></p>	<ul style="list-style-type: none">• Empty the dust container.• Is something stuck in the hose or nozzle?• Is dust container tinnly closed?• <i>Vacíe el contenedor de polvo.</i>• <i>Compruebe si existe algún atasco en la manguera, tubos o entrada de aspiración?</i>• <i>Compruebe que el contenedor de polvo esté bien cerrado.</i>
<p>The motor turns off during vacuuming. <i>El motor funciona a intervalos.</i></p>	<ul style="list-style-type: none">• Is the dust container full?• Is something stuck in the hose or nozzle?• <i>Compruebe si el contenedor de polvo está lleno.</i>• <i>Compruebe si existe algún atasco en la manguera, tubos o entrada de aspiración?</i>

NOTE NOTA

If a problem exists after inspection, return the product to the store where it was purchased.

Si después de haber comprobado los puntos de inspección indicados, la aspiradora no funciona, líevela al lugar de su compra.

Problem <i>Problema</i>	Check <i>Inspección</i>
<p>Power cord won't retract completely. <i>El cable no se rebobina completamente</i></p>	<p>① Check that the power cord has not wound into the spool unevenly. <i>Compruebe que el cable no se haya quedado mal enrollado. Estire el cordón 2 ó 3 metros y vuelva a rebobinarlo.</i></p> <p>② Check that the power cord is not twisted. Repeatedly pull out and wind up the power cord while sliding the rewind lever (do not use excessive force when pulling the cord out). <i>Compruebe que el cable no esté retorcido. Tire del cable y rebobine repetidamente hasta que se rebobine con normalidad. (Cuando tire del cable, no lo haga bruscamente)</i></p>
<p>If the problem remains after checking <i>Si después de la inspección el problema persiste</i></p>	<p>Return the vacuum cleaner (with the hose, extension wand and floor nozzle) to the store where you purchased it. Do not attempt to repair it yourself. <i>Devuelva la aspiradora (con manguera, tubos y cepillo) a donde la adquirió. No intente repararla.</i></p>

Caution *Precaución*

- During operation, the temperature of the vacuum cleaner body, power cord and power cord plug may increase to a certain degree. This is not abnormal.
- *Durante el funcionamiento de la aspiradora puede adquirir un cierto aumento de temperatura, sin que esto sea un síntoma de avería.*

Safety device *Dispositivo de seguridad*

- **When the safety device works** • *Funcionamiento del dispositivo de seguridad*
The safety device trips and the motor stops in order to prevent overheating of the motor when the vacuum is operated continuously with a full dust container, when garbage is clogging the nozzle or hose, or when the vacuum cleaner is operated for long periods with an obstructed intake or exhaust.
La aspiradora incorpora un dispositivo de seguridad, el cual provoca que la aspiradora se pare en caso de que se obstruya la entrada de aire y se provoque un sobrecalentamiento del motor.
- **What to do...** • *La solución es...*
Remove the dust or remove the obstruction in the nozzle or hose.
Vacíe el contenedor de polvo y elimine posibles atascos en la manguera, tubos o entrada de aspiración.
- **When to use again...** • *Cuando se puede volver a utilizar...*
Wait about 5 to 25 minutes (depends on the surrounding temperature). The safety device will reset and you can use the vacuum cleaner again.
Espere entre 5-25 minutos (según la temperatura alcanzada) antes de volver a utilizarla.

When required
CUANDO SEA NECESARIO

Specifications

ESPECIFICACIONES

MODEL NO.	MC-4620
INPUT POWER (MAX)	1400W
INPUT POWER (IEC)	1200W
DIMENSIONS (H x W x L) mm	306 mm x 240 mm x 427 mm
NET WEIGHT	4.5kg
DUST CAPACITY	2.5L
SYNTHETIC FILTER	O
CLOTH FILTER	-
CORD REWIND	O
CORD LENGTH	5.0m
TOOL ON BOARD	O
BLOWER OPERATION	O
EXTENSION WANDS	O
2 STEP NOZZLE	O
CREVICE TOOL	O
DUSTING BRUSH	O

NO. MODELO	MC-4620
POTENCIA DE ENTRADA (MAXIMA)	1400W
POTENCIA DE ENTRADA (IEC)	1200W
DIMENSIONES (AL. x A. x L.)	306 mm x 240 mm x 427 mm
POSO NETO	4.5kg
CAPACIDAD DE POLVO	2.5L
FILTRA SINTÉTICO	O
FILTRO DE TELA	-
LONGITUD DEL CABLE	O
ENROLLADO DEL CABLE	5.0 m
SOPORTE ACCESORIOS	O
FUNCIONAMIENTO DE SOPLADO	O
TUBO EXTENSIBLE	O
CEPILLO GRANDE	O
BOQUILLA RINGCONERA	O
CEPILLO PARA LIMPIAR POLVO	O

For assistance, please call : 1-800-211-PANA(7262)
or send e-mail to : consumerproducts@panasonic.com
or visit us at www.panasonic.com

(U.S.A.)

For assistance, please call : 787-750-4300
or visit us at www.panasonicpr.com

(Puerto Rico)

For assistance, please call : 1-800-561-5505 (*)
or visit us at www.panasonic.ca
Pour de l'aide, composez le 1-800-561-5505 (*)
ou visitez notre site Internet à www.panasonic.ca

(Canada)

PANASONIC HOME & COMMERCIAL PRODUCTS
COMPANY, DIVISION OF MATSUSHITA ELECTRIC
CORPORATION OF AMERICA
One Panasonic Way
Secaucus, New Jersey 07094
World Wide Web Address
<http://www.panasonic.com>

PANASONIC SALES COMPANY,
MATSUSHITA ELECTRIC OF
PUERTO RICO INC.
Ave.65 de Infanteria, Km. 9.5
San Gabriel Industrial Park
Carolina, Puerto Rico 00985

Panasonic Canada Inc.
5770 Ambler Drive,
Mississauga,
Ontario L4W 2T3

Printed in Malaysia

C01ZSG00U