

This Owner's Manual is provided and hosted by [Appliance Factory Parts](#).



# PANASONIC EP790 Owner's Manual

[Shop genuine replacement parts for PANASONIC  
EP790](#)



[Find Your PANASONIC Massage Lounger Parts - Select From 25 Models](#)

----- Manual continues below -----

# Operating Instructions

## Manuel d'utilisation

## Manual de utilización

Household Massage Lounger

Fauteuil vibromasseur

Silla de masaje para casa

Model No. **EP790**

Modèle No. **EP790**

Número de modelo. **EP790**

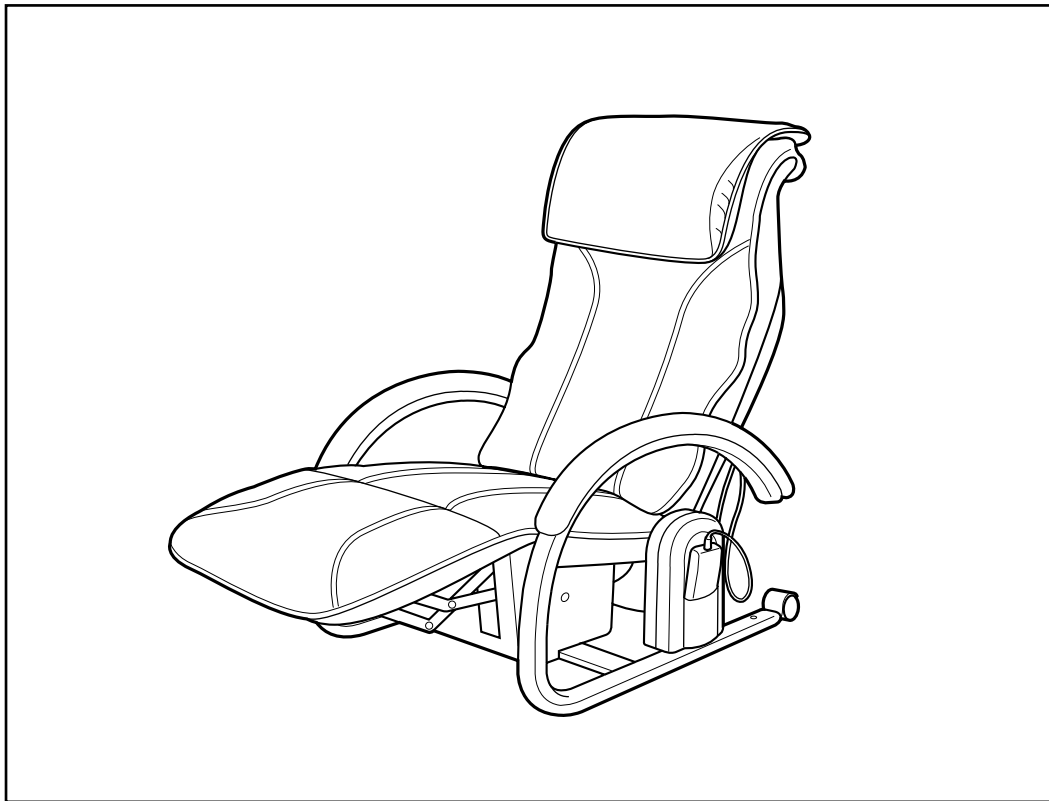

**Panasonic**<sup>®</sup>

Before operating this unit, please read these instructions completely, and save for future reference.  
Il est recommandé de lire attentivement ce manuel avant d'utiliser l'appareil. Conserver ce manuel.  
Lea completamente estas instrucciones antes de utilizar esta unidad, y guárdelas para consultarlas en el futuro.

## TABLE OF CONTENTS

IMPORTANT SAFETY INSTRUCTIONS .....	3	MANUAL MASSAGE .....	13-15
SAFETY PRECAUTIONS .....	4-5	RECLINING THE CHAIR .....	16
GROUNDING INSTRUCTIONS .....	6	HOW TO EXTEND THE LEGREST .....	16
PARTS IDENTIFICATION .....	7	HEADREST .....	17
SPECIFICATIONS .....	7	HOW TO CLEAN .....	17
TURNING ON THE POWER .....	8	PLACE OF USE .....	17
CONTROLLER .....	9	MASSAGING HEADS RANGE MOVEMENT .....	18
TO START/STOP MASSAGE ACTION .....	10	TROUBLESHOOTING GUIDE .....	19
PROGRAMMED MASSAGE .....	11-12		

## TABLES DES MATIERES

REMARQUES IMPORTANTES CONCERNANT LA SECURITE .....	20	MASSAGE MANUEL .....	30-32
PRECAUTIONS CONCERNANT LA SECURITE .....	21-22	INCLINAISON DU FAUTEUIL .....	33
INSTRUCTIONS SUR LA MISE A LA TERRE .....	23	COMMENT DEPLIER L'APPUIE-JAMBES .....	33
IDENTIFICATION DES ELEMENTS .....	24	APPUIE-TETE .....	34
CARACTERISTIQUES TECHNIQUES .....	24	COMMENT EFFECTUER LE NETTOYAGE .....	34
MISE SOUS TENSION .....	25	LIEU D'UTILISATION .....	34
BOITIER DE COMMANDE .....	26	PLAGE D'EVOLUTION DES TETES DE MASSAGE .....	35
POUR METTRE EN MARCHE/ARRETER L'ACTION DU MASSAGE .....	27	GUIDE DE DEPANNAGE .....	36
MASSAGE PROGRAMME .....	28-29		

## ÍNDICE

INSTRUCCIONES DE SEGURIDAD IMPORTANTES .....	37	MASAJE MANUAL .....	47-49
PRECAUCIONES RELACIONADAS CON LA SEGURIDAD .....	38-39	RECLINACIÓN DE LA SILLA .....	50
INSTRUCCIONES DE PUESTA A TIERRA .....	40	EXTENSIÓN DEL APOYO PARA LAS PIERNAS .....	50
IDENTIFICACIÓN DE LAS PARTES .....	41	APOYO PARA LA CABEZA .....	51
ESPECIFICACIONES .....	41	MODO DE HACER LA LIMPIEZA .....	51
CONEXIÓN DE LA ALIMENTACIÓN .....	42	LUGAR DE UTILIZACIÓN .....	51
CONTROLADOR .....	43	MARGEN DE MOVIMIENTO DE LAS CABEZAS DE MASAJE .....	52
INICIO/PARADA DEL MASAJE .....	44	GUÍA PARA SOLUCIONAR PROBLEMAS .....	53
MASAJE PROGRAMADO .....	45-46		

### - Customer's Record -

Please note both the model and serial numbers of this product in the spaces provided. Retain this book, along with a copy of your purchase receipt, for future reference.

### - Mémo pour le client -

Veillez noter les numéros de modèle et de série de cet équipement dans les espaces réservés à cet effet. Conservez la présente notice avec une copie de votre reçu d'achat en cas de références ultérieures.

### - Anotaciones del cliente -

Anote los números del modelo y de serie de este producto en los espacios suministrados. Guarde este manual, junto con una copia de su recibo de compra, por si le resultan necesarios en el futuro.

Model Number

Numéro de modèle

Número de modelo \_\_\_\_\_

Serial Number

Numéro de série

Número de serie \_\_\_\_\_

Dealer's Name

Nom du revendeur

Nombre del concesionario \_\_\_\_\_

Date Purchased

Date de l'achat

Fecha de adquisición \_\_\_\_\_

# THANK YOU MESSAGE

Thank you for purchasing a Panasonic Massage Lounger.  
For optimum performance and safety, please read these instructions carefully.

## IMPORTANT SAFETY INSTRUCTIONS

When using an electrical appliance, basic precautions should always be followed, including the following:

Read all instructions before using the massage lounger.

### **DANGER** - To reduce the risk of electric shock:

1. Always unplug this appliance from the electrical outlet immediately after using and before cleaning.

### **WARNING** - To reduce the risk of burns, fire, electric shock or injury to persons:

1. An appliance should never be left unattended when plugged in. Unplug from outlet when not in use.
2. Close and continuous supervision is necessary when this appliance is used by invalids or disabled persons.
3. Use this appliance only for its intended use as described in this manual.
4. Do not use attachments not recommended by the manufacturer.
5. This appliance should not be used by children. Keep children away from massage lounger. To avoid possible injury always return chair to an upright position and close the legrest carefully. Make sure nothing can be caught in the legrest mechanism.
6. Never operate this appliance if it has a damaged cord or plug, if it is not working properly or if it has been damaged. Call your nearest authorized servicer for repair.
7. Keep the cords away from heated surfaces.
8. Never drop or insert any object into any opening.
9. Do not use outdoors.
10. Do not operate where aerosol spray products are being used or where oxygen is being administered.
11. To disconnect, turn all controls to the off position, then remove plug from outlet.
12. Connect this appliance to a properly grounded outlet only.  
See Grounding Instructions.
13. To avoid the risk of electric shock or personal injury, do not attempt to open or disassemble any part of this massage lounger. Never insert hands in areas of moving parts. There are no user serviceable parts.

## SAVE THESE INSTRUCTIONS

# SAFETY PRECAUTIONS

## WARNING: To avoid risk of injury

1. This product should not be used by pregnant women, persons who are ill or persons with back, neck, shoulder or hip pain, or conditions of any kind, without consulting a physician prior to use. Do not use on any area that has received medical treatment without consulting a physician prior to use.
2. Never put any part of the body between the massage heads. The squeezing action of the massage heads may cause injury. Never put any part of the body between the arm rest and the chair back.  
Do not place hands in mechanical portion of legrest located under the seat.
3. Do not use without clothing.  
Thin clothing increases the effectiveness, but exposing the skin directly to the massager can irritate the skin.
4. Do not use for massaging the head, abdomen, elbows or knees.
5. Do not stretch the back muscles for more than approx. 15 minutes at one time.  
To avoid overstretching of muscles and resulting discomfort when first using the chair, do not use for more than 5 minutes. You can gradually increase duration and intensity as you adjust to the chair.  
Do not massage any one point for longer than 5 minutes at a time.  
Excessive massaging can overstimulate the muscles and nerves and result in an adverse effect.  
To prevent excessive massaging, do not use the massager for more than a total of 15 minutes per session. After approx. 15 minutes, the massage heads will return to the "restore" position and stop.
6. While using the massager, if you start feeling sick, or if the massage seems painful, stop use immediately.  
While using the massager, if the pressure seems too strong, the movement of the massage heads can be stopped by pressing the stop button.
7. When the chair back is in a reclined position, do not sit on it, or sit with your legs resting on the headrest.  
Do not sit on the legrest. The chair may fall over.
8. Do not allow children or pets to play on, or around, the chair, especially during operation.
9. Do not remove the back cushion without first reading instructions on page 17.

## **CAUTION: To avoid damage to the chair**

1. Do not sit on, or drop, the controller. Do not pull the controller cord or the power cord. Be careful not to catch the cord of the controller between the arm rest and the chair back.
2. Do not treat the chair roughly, such as turning the chair on its side, turning the chair over and standing on it.
3. Do not treat the covering roughly.
  - Keep sharp or pointed objects away from the cloth of the chair. Be careful not to drop lit ashes or matches on the chair.
  - Exposure to direct sunlight can cause fading or a change in colour of the covering.
4. If the massager functions abnormally, immediately turn off the power and have the massager checked by an authorized servicenter.
5. Do not attempt to repair the massager yourself.
6. Do not repeatedly operate any switch at short intervals. It may cause the switch to malfunction.
7. Some sounds may be heard coming from the massager while in use. This is due to the structure of the massager. This is a normal condition.
8. Make sure that there are no obstacles behind the chair when reclining it. The chair can be reclined to a maximum angle of 170°. If the back hits a wall or pillar, it may malfunction. Be sure to have ample space behind the chair.
9. When excessive pressure is applied to the massage heads, they may stop moving for safety. When moving the heads up from the lowered position, the body weight may stop the heads movement. In such case, slightly raise the body and allow the heads to move up.
10. After each massage, slide the power switch, which is located on the side of the chair, to “off” position and turn its lock switch to “lock” position.  
**NOTE:** Maximum user weight is 264 lbs (120 kg).

## **CARING FOR THE MASSAGER**

- Always unplug chair before cleaning.
- If the covering becomes soiled, dampen with liquid soap and brush the surface. Wipe with a cloth dampened with water. Allow to dry naturally. If the plastic portions become soiled use lukewarm water, with liquid soap on a soft cloth to clean the surface.
- Do not use thinner, benzene or other solvent type cleaners.

# GROUNDING INSTRUCTIONS

This product must be grounded. If it should malfunction or breakdown, grounding provides a path of least resistance for electric current to reduce the risk of electric shock.

This product is equipped with a cord having an equipment-grounding conductor and a grounding plug. The plug must be plugged into an appropriate outlet that is properly installed and grounded in accordance with all local codes and ordinances.

## DANGER

Improper connection of the equipment-grounding conductor can result in a risk of electric shock. Check with a qualified electrician if you are in doubt as to whether the product is properly grounded. Do not modify the plug provided with the product if it will not fit the outlet. Have a proper outlet installed by a qualified electrician.

This product is for use on a nominal 120-volt circuit and has a grounding plug that looks like the plug illustrated in Figure A. Make sure that the product is connected to an outlet having the same configuration as the plug. No adaptor should be used with this product.

**Figure A**

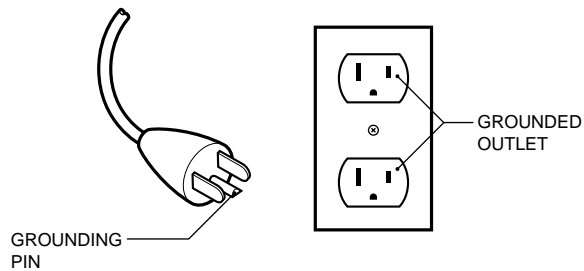

## PARTS IDENTIFICATION

### Massage lounger

#### Back cushion

- Attaches to the chair with a zipper.
- Remove if the massage feels weak.

#### Headrest

- Attaches to the back cushion with a zipper.

#### Massage heads

(Underneath chair cushion)

#### Legrest

- With leg massager (Leg massager can be used using the legrest extender lever.)



#### Armrest

#### Controller storage pocket

(Controller can be stored in the controller pocket (left side).)

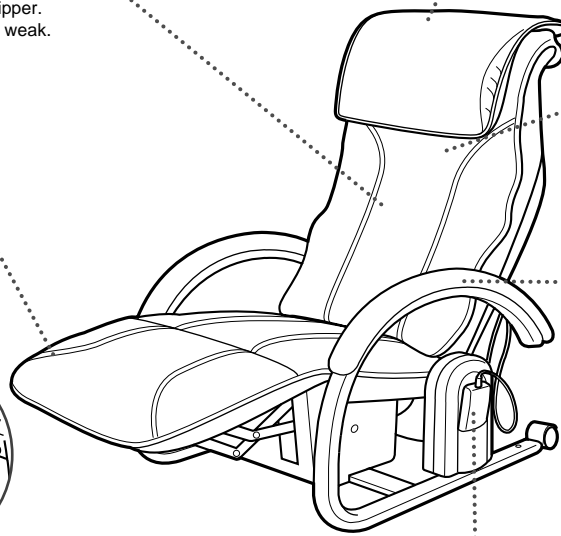

## SPECIFICATIONS

Power source	: 120 V AC, 60 Hz
Power consumption	: 230 W
Kneading speed	: Approx. 28 times/min.
Tapping speed	: Approx. 500 times/min. (per side)
Rolling massage speed	: Approx. 1 cycle every 33 sec.
Massage width	: Shoulder/lower back section : Approx. 2 15/16 in. (75 mm)
Back rolling width/tapping width	: Narrow : Approx. 3 5/16 in. (85 mm) Wide : Approx. 4 5/16 in. (110 mm)
Massage heads up/down travel	: Approx. 23 1/16 in. (600 mm)
Regional back rolling	: Automatic repetition within approx. 4 12/16 in. (120 mm) range
Intensity adjustment	: Adjusts massage head protrusion steplessly within approx. 1 3/4 in. (45 mm) range
Shoulder position adjustment	: 7 steps
Automatic shut-off	: Approx. 15 min.
Leg massage - vibration	: Approx. 3200 cycles/min. Shut-off timer : Approx. 30 min.
Dimensions (H x W x D)	: • Not reclined and legrest stored : 41 11/32 x 29 23/32 x 41 11/32 in. (1050 x 755 x 1050 mm) • Reclined and legrest extended : 24 13/32 x 29 23/32 x 68 57/64 in. (620 x 755 x 1750 mm)
Reclining angle	: Approx. 127° to 170°
Weight	: 86 lbs. (56 kg)
Accessories	: Back cushion, seat cover, headrest



## TURNING ON THE POWER

First read, and familiarize yourself with, the safety precautions.

- Plug the power cord into the inlet located at the rear of the chair.  
Plug the power cord into an AC outlet.  
Be careful not to pinch the cord under the leg frames of the chair or any other items.

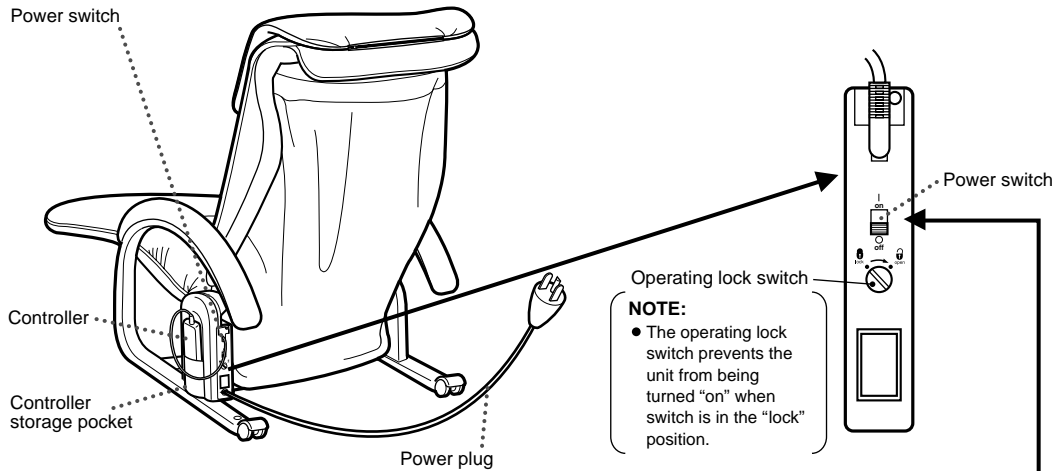

1. Using a flat screwdriver or similar object, insert into the lock switch and turn to "open".
2. Move the power switch to "on".
  - When the operating lock switch is pointing toward "lock", the power switch cannot be moved to the "on" position.

### After each use.

- Be sure to turn the power switch to "off".
- To prevent children from using this unit, safety lock the power switch by moving the operating lock switch to the "lock" position.
- As a further caution, unplug the power cord from the outlet after each use.

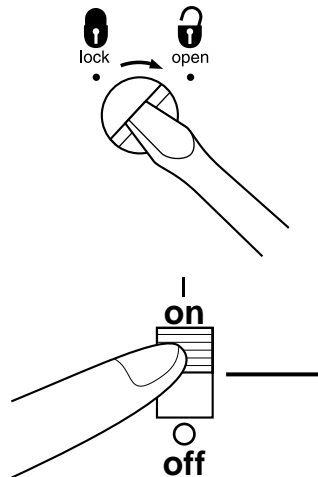

## BEFORE SITTING DOWN

After checking the positions of the massage heads with your hands, sit down slowly in the center of the Massage Lounger.

- The massage heads should be spread apart near the top of the Massage Lounger backrest (home position).
- If the massage heads are not in the position described above, do not sit down in the Massage Lounger. Press the "start/reset" button on the control panel twice. Wait for the massage heads to reach the home position before sitting down.

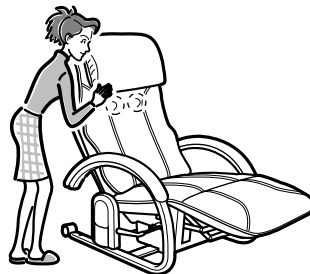

# CONTROLLER

## PROGRAMMED MESSAGE

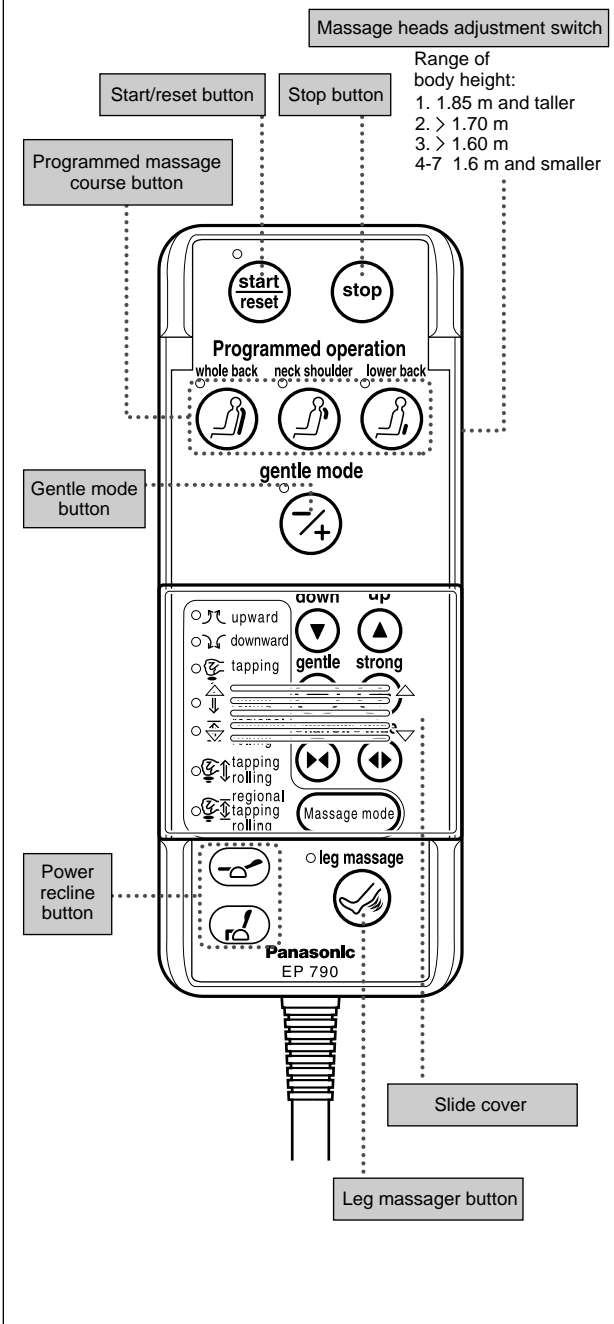

## MANUAL MESSAGE

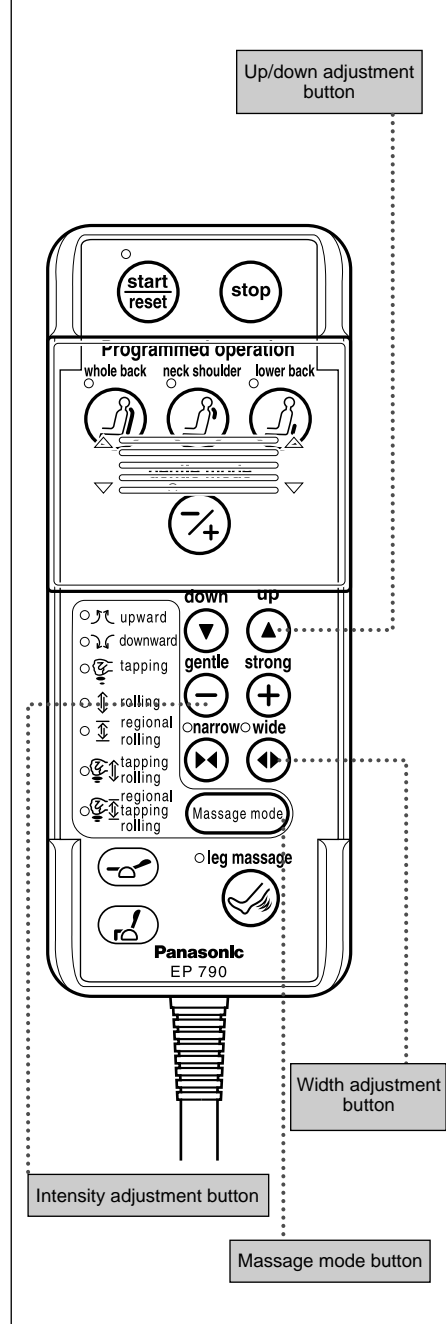

## TO START/STOP MESSAGE ACTION

Before using, first read all the instructions including the warnings and safety precautions as well as the section on programmed and manual massage.

### <BEGINNING OPERATION>

1. To operate the massager, press the "start/reset" button.
  - Check to be sure the operation indicator lamp is lit.

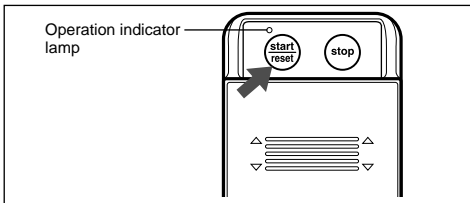

2. If you wish to stop the massage immediately, press the "stop" button. The massage heads will stop where they are.

- Check to be sure the operation indicator goes out. To restart massage press "start/reset" button.

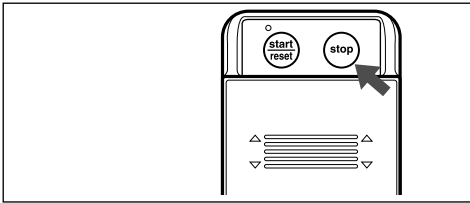

3. After final use, press the "start/reset" button.

- The massage heads will go up, spread out and stop in the restore position. With the heads in this position you can sit comfortably, using the massager as a regular chair.
- Be sure to store the controller in the pocket on the side of the left arm rest when not in use.

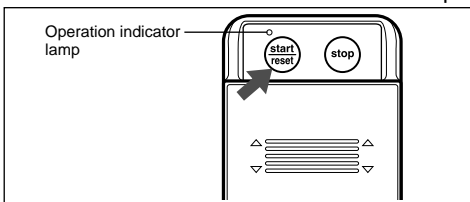

4. Do you want programmed or manual operation?

- If you wish to select a programmed massage, slide the cover down fully and press buttons.
- If you wish to select the manual massage, slide the cover upwards fully and press buttons.

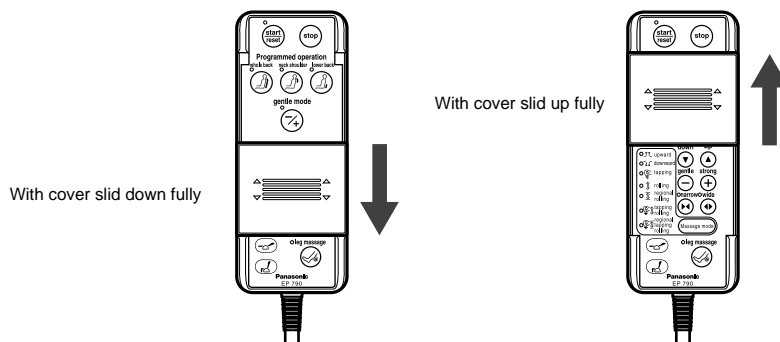

### Automatic timer for massage lounger

- To prevent excessive massaging there is a built-in timer which, after approx. 15 minutes of operation, will automatically return the massage heads to the "restore" position and stop their motion.
- Turning on the operation switch while the massage heads are moving to the "restore" position will reset the time for another 15 minutes (approximately).
- If the programmed massage button is pushed, the unit will stop after finishing the program.

## PROGRAMMED MESSAGE

**First read, and familiarize yourself with, the safety precautions.**

### <HOW TO PRESET THE MESSAGE HEAD POSITION>

1. Press the "start/reset" button with cover slide down fully.
2. Set the message heads adjustment switch to position "7".  
Then adjust the message heads to your shoulders while moving the adjustment switch.  
The message heads operation lamp flashes while moving the message heads.
3. You can adjust the message heads position while massaging.

**NOTE:** When you find your favourite position, memorize the number which is printed near the switch.

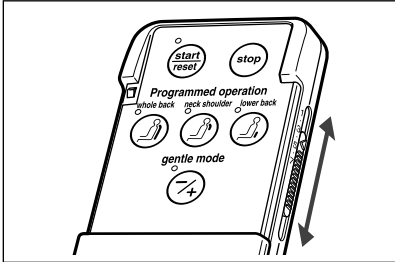

### <HOW TO SELECT THE PROGRAMMED MESSAGE COURSE>

1. If you wish to massage your whole back, press (A).
  2. If you wish to massage your neck and shoulders mainly, press (B).
  3. If you wish to massage your lower back, press (C).
- Message will operate automatically for 15 minutes after pressing the button.

**NOTE:** Check to be sure the course indicator lamp is lit.

- If you wish to change the massage course, press any button you want.  
You may change the massage course at any time during operation without harm.  
Your new instructions will override any previous ones.

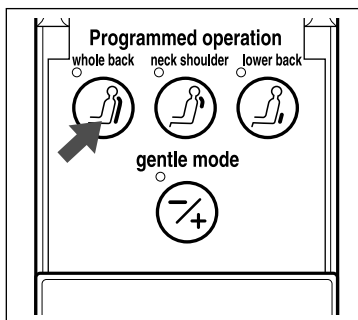

<whole back>

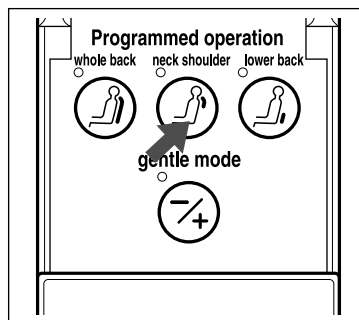

<neck shoulder>

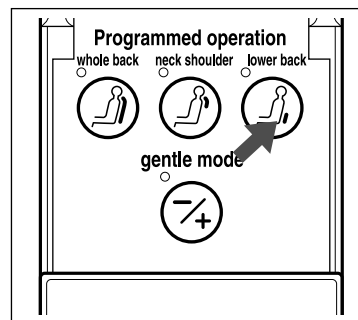

<lower back>

### <GENTLE MODE FOR PEOPLE WHO FEEL MESSAGE IS TOO STRONG>

Press (D) (gentle mode button) button.

- Gentle mode indicator lamp is lit.  
The entire message changes to a less intense, more gentle message.  
(Course contents do not change)
- Gentle mode can be selected even in the middle of a programmed message course.
- Pressing the gentle mode button again will cancel gentle mode.

**After the automatic course has finished, the message heads will automatically move to the "restore" position and stop.**

- To perform message again, press the "start/reset" button on the controller again.

# PROGRAMMED MASSAGE

## Details of Automatic Course

### Whole back course

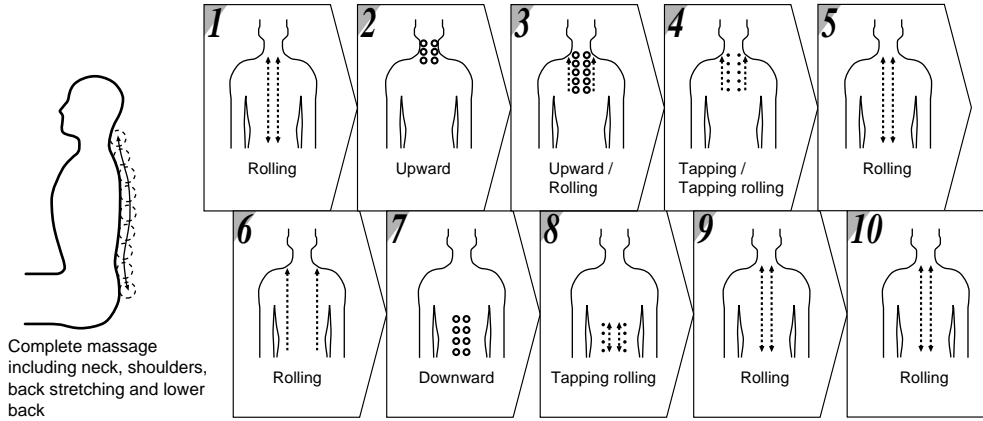

### Neck and shoulder course

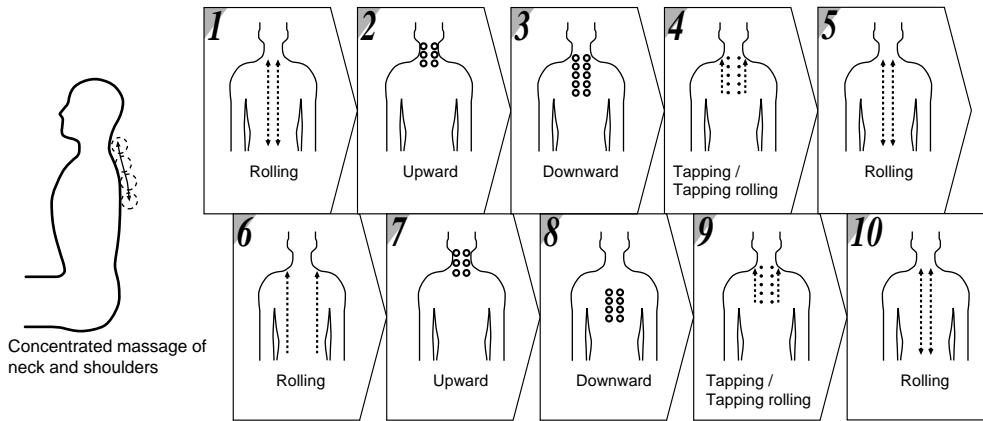

### Lower back course

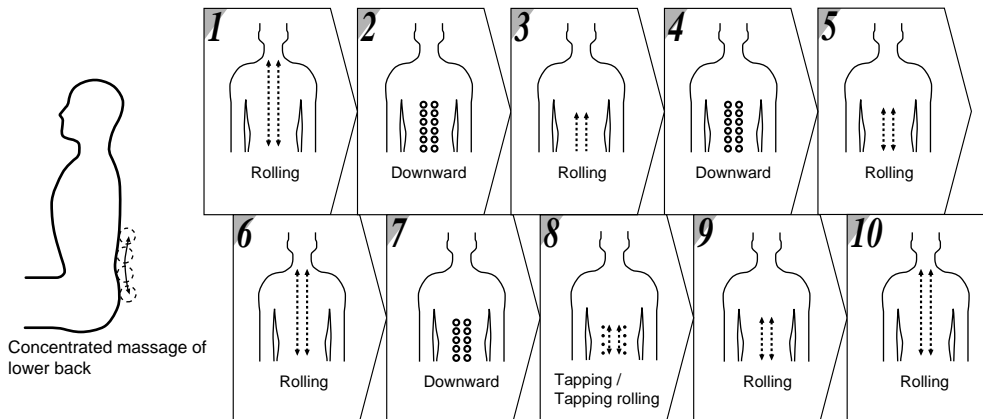

The above diagrams have been abbreviated to enable easy understanding of the massage action.

## MANUAL MASSAGE

First read, and familiarize yourself with, the safety precautions.

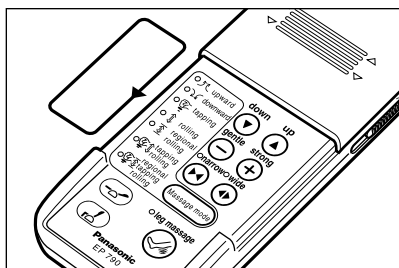

1. Slide the cover upward fully.
2. Push the massage mode button.
  - Massage operation can be changed by pushing the massage mode button progressively as follows.

1. Shiatsu/upward massage
2. Shiatsu/downward massage
3. Tapping
4. Rolling/stretching massage/whole back
5. Rolling/stretching massage/regional
6. Tapping and rolling/stretching massage/whole back
7. Tapping and rolling/stretching massage/regional

*Try out the various modes and see which suits you best!*

You can change the area by pressing and buttons.

### Shiatsu/upward/downward/massage

- ① Choose the “upward” or the “downward” mode and the massage begins.
- ② To adjust to the desired position, use the “up”(▲) or the “down”(▼) buttons.
 

**NOTE:** Do not massage any one point for more than 5 minutes. Do not stretch the back muscles for more than approx. 15 minutes at one time. A continuous massage in the same area may result in soreness.
- ③ Use the intensity adjustment buttons to adjust the intensity of the massage.

### Tapping massage

- ① Choose the “tapping” mode and the massage begins.
- ② Use the “narrow”(▶◀) or the “wide”(◀▶) adjustment button to adjust the width of the massage heads. To raise the massage heads, press the “up”(▲) button. To lower them, press the “down”(▼) button.
- ③ Use the intensity adjustment buttons to adjust the intensity of massage.

### Rolling/Stretching massage Whole back/regional

- ① Choose the “rolling” or the “regional rolling” mode.
  - The massage heads move to the narrowest position and start the rolling massage.
- ② Use the “narrow”(▶◀) or the “wide”(◀▶) select button to select the width of the massage heads.
- ③ To raise the massage heads, press the “up”(▲) button. To lower them, press the “down”(▼) button.
  - When you wish to stretch only a certain part of your back, choose the “regional rolling” mode .

All functions which include “rolling”, are available for the whole back (indicated by a red lamp) or a limited section of the back (indicated by a green lamp).

## MANUAL MASSAGE

### Tapping and rolling massage

- ① Choose the “tapping rolling” or the “regional tapping rolling” mode.
  - The massage heads move to the most gentle position and the narrowest position and start the tapping and rolling massage.
- ② Use the “narrow”(▶◀) or the “wide”(◀▶) adjustment button to adjust the width of the massage heads.
- ③ To raise the massage heads, press the “up”(▲) button. To lower them, press the “down”(▼) button.
  - When you wish to stretch only a certain part of the back, choose the “regional tapping rolling” mode. You can change the area by pressing(▼) and (▲) buttons.

#### Adjustability for Manual Massage

Manual Mode	Up/down Adjustment	Intensity Adjustment	Width Adjustment
upward/downward	○ 23 1/16" (600 mm)	○ 1 3/4" (45 mm)	×
tapping	○ 23 1/16" (600 mm)	○ 1 3/4" (45 mm)	○ 3 5/16" or 4 5/16" (85 or 110 mm)
rolling/tapping rolling (stroke: 600 mm)	○ 23 1/16" (600 mm)	○ 10/16" (15 mm)	○ 3 5/16" or 4 5/16" (85 or 110 mm)
regional rolling/regional tapping rolling (stroke: 600 mm)	○ 23 1/16" (600 mm)	○ 10/16" (15 mm)	○ 3 5/16" or 4 5/16" (85 or 110 mm)

### Massage intensity adjustment

- Hold your finger on the intensity adjustment button () to choose the massage intensity desired.
- When you adjust the massage intensity, the massage heads position may change. Adjust the massage heads position again.
- The massage heads stop automatically when they reach the maximum/minimum last intensity positions. Release your finger from the button and operation will resume.

## Message heads up-down and width adjustment ▲/▼ ▶◀/◀▶

### Adjust the vertical position of the message heads.

- Use the up or down adjustment button to adjust the up or down direction of the message heads.  
To raise the message heads, press the “up”(▲) button. To lower them, press the “down”(▼) button.
- The message heads will move while holding your finger on the button.
- When the message heads have reached the desired position, release the button and the heads will stay in that position.

### Select the width of the message heads.

Use the narrow (▶◀) or wide (◀▶) buttons to select the width between the message heads (available only in the tapping massage and rolling, tapping rolling).

**NOTE:** If the message heads are forcibly locked, they will stop for safety and the controller panel will warn you with blinking lamps.  
Raise your back slightly and press the “start/reset” button.



## RECLINING THE CHAIR

### First read, and familiarize yourself with, the safety precautions.

To avoid possible tipping of the chair, do not sit, or lean, on backrest while chair back is in a reclined position. The angle of the chair back can be changed so the body weight and the massage heads will work together to determine the strength of the massage.

Try changing the angle of the chair back to find a comfortable massage at a strength that is most suitable for your own comfort. Towels may be used in conjunction with the back cushion to lessen intensity, if desired.

### Leaning back

1

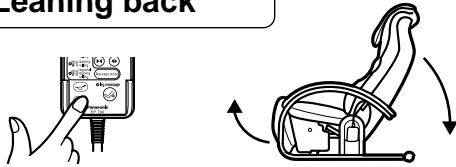

Press and hold 

While the button is held pressed, the legrest will extend and the backrest will recline.

**NOTE:** Position the chair at least 17 3/4 in. (45 cm) away from any wall to ensure adequate reclining space.

2

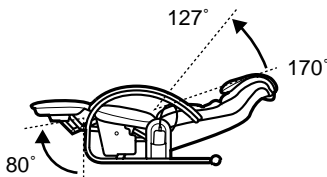

Release the button when the desired position has been reached.

### Returning back to upright after reclining

Press and hold 

- The legrest will be returned to its normal position (store) and the backrest will be raised.
- After use, always be sure to return the legrest and backrest to their normal positions (legrest stored and backrest raised).

## HOW TO EXTEND THE LEGREST

Grasp the lever.

**To extend: Tilt the lever back.**

- Tilt the lever back as far as it will go.

**To store: Lift the lever.**

- When extending or storing the legrest, lift your legs off of the legrest and operate the lever.

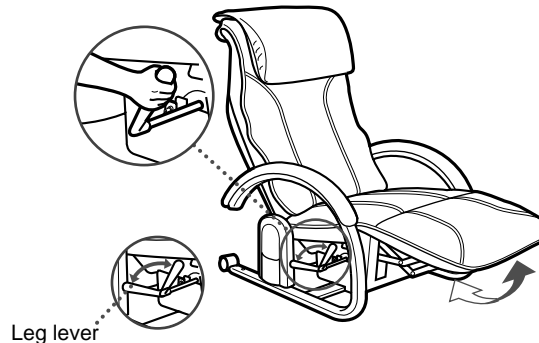

### NOTE:

- Keep children and pets away from the massage lounger, when lowering the legrest, to prevent injury.
- Although the legrest is moved automatically according to the movement of the Massage Lounger backrest during reclining, the legrest can also be raised and lowered independently using the side lever.
- The maximum height (angle) of the legrest when using powered reclining and when using the side lever may vary slightly.
- The legrest cannot be stored completely if the Massage Lounger backrest is not raised completely. (The same condition occurs for lever operation.)
- Be careful of the lever during powered reclining. It will move automatically.
- Since the legrest will be locked in position when it is raised using the side lever, it cannot be lowered using the reclining buttons. Always use the side lever to lower it if it has been raised using the side lever.

## HEADREST

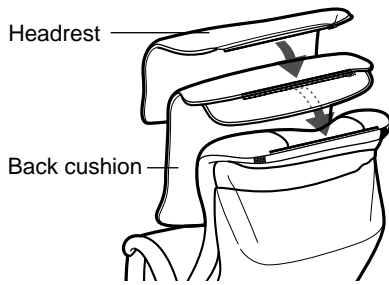

- Fasten the back cushion to the chair and the headrest to the back cushion.
- When the massage function will be used, remove the headrest or flip the headrest over the back of the chair before starting the massage.
- If the massage seems weak, remove the back cushion.

## HOW TO CLEAN

- Wipe the cover with a cloth dampened with water and mild soap. Then, wipe with plain water and let dry.
- Do not use bleach or solvents such as benzene or alcohol. Chemicals can discolor or damage the material.

## PLACE OF USE

- Do not use the Massage Lounger where it can be exposed to direct sunlight for long periods of time. Over exposure to harsh light can discolour or harden the cover.
- Do not use the Massage Lounger in hot or humid places or places where it may become wet from rain, splashing or dripping water, etc. Water and heat can cause discoloring and mildew.

**NOTE:** This massage lounger is capable of providing a vigorous “Shiatsu” massage. The rolling and tapping are very strong, and that massage is not for people who have not previously experienced a shiatsu massage. For that reason, a foam cushion is provided to cover, and soften, the effect of the massage. The pad can be removed for a full shiatsu massage, but care should be taken. The first time you try it -- if you decide to -- sit in a relaxed, not tense, manner and do not try it for more than two minutes. After that you should be able to decide whether or not you prefer a massage with the pad in place.

## MASSAGING HEADS RANGE MOVEMENT

The width between the massage heads can be adjusted for tapping, rolling, regional rolling, tapping rolling massage and regional tapping rolling massage. The heads can be set at different widths for a wide range, giving you a massage any place you like from the neck to the lower back.

### <UPWARD, DOWNWARD MASSAGE>

Massage range width :  $2 \frac{15}{16}$  in. (75 mm) (width cannot be adjusted)

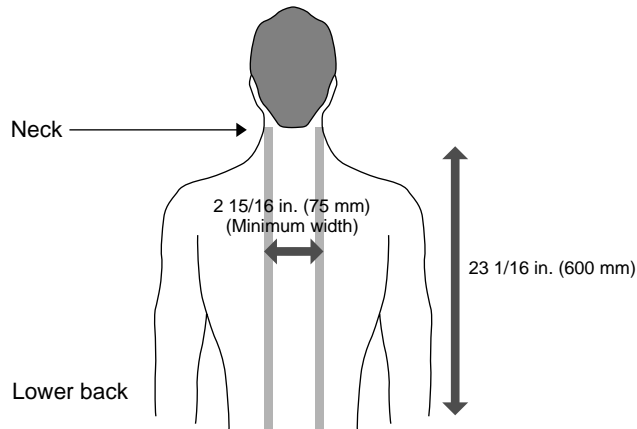

### <TAPPING, ROLLING, REGIONAL ROLLING, TAPPING ROLLING AND REGIONAL TAPPING ROLLING>

Massage range width :  $3 \frac{5}{16}$  in. or  $4 \frac{5}{16}$  in. (85 mm or 110 mm)

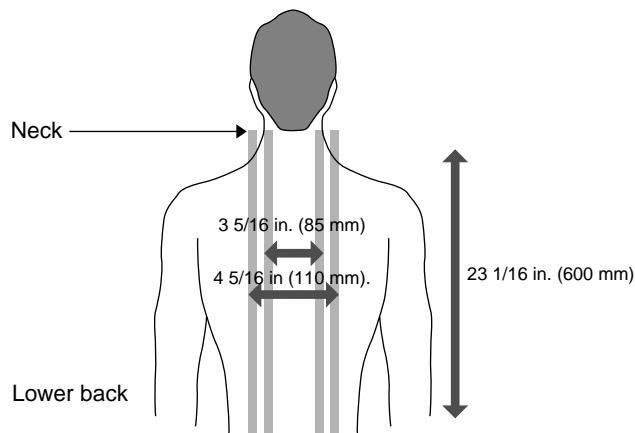

## TROUBLESHOOTING GUIDE

Before requesting service for this unit, check the table below for the possible cause of the problem. Some simple checks or minor adjustment on your part may eliminate the problem and restore proper operation. If you are in doubt about some of the check points, or if the remedies indicated in the chart do not solve the problem, refer to the directory of authorized servicers (see the servicer list included) to locate a convenient servicer, or consult your authorized Panasonic dealer for instructions.

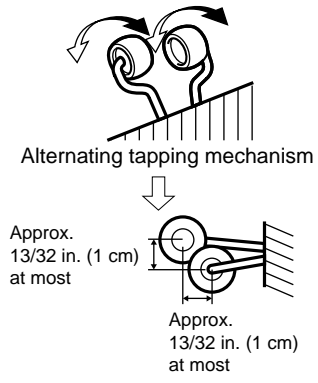
Problem	Probable cause(s)	Suggested Remedy
Massage does not start.	The power cord is not plugged in.	Plug the power cord into an AC outlet (120 V).
	The power source switch is at the "off" position.	Slide the power switch to "on".
All lamps on controller flash and massage heads Stop.	If the massage heads are forcibly locked, they will stop for safety.	Raise your back slightly and push the start/reset button.
Kneading massage cannot be changed immediately to a rolling massage.	The massage heads must move to the narrowest position for a rolling massage.	Wait until the massage heads reach the narrowest position.
Massage heads do not reach your shoulders.	Your shoulders are too high.	Shift your waist forward and recline the chair back.
It seems like the massage heads are at different heights.	<p>This is because an alternating tapping mechanism is used. It is not a malfunction.</p>  <p>Approx. 13/32 in. (1 cm) at most</p> <p>Approx. 13/32 in. (1 cm) at most</p> <p>When stopped, the misalignment is approx. 1 cm at most.</p>	

# MESSAGE DE REMERCIEMENT

Nous vous remercions pour avoir choisi le fauteuil vibromasseur Panasonic.

Pour l'utiliser au mieux et en toute sécurité, veuillez lire attentivement ces instructions.

## REMARQUES IMPORTANTES CONCERNANT LA SECURITE

Comme pour tout appareil électrique, quelques précautions élémentaires doivent être observées en vue de garantir la sécurité, dont les suivantes:

Lire ces instructions complètement avant d'utiliser le fauteuil vibromasseur.

### **DANGER** - Pour réduire le risque de choc électrique:

1. Débrancher toujours la fiche de la prise secteur immédiatement après utilisation de cet équipement et avant de le nettoyer.

### **AVERTISSEMENT** - Pour diminuer les risques de brûlures, d'un incendie, de choc électrique ou de blessures:

1. Ne pas laisser l'équipement sans surveillance lorsque la prise secteur est raccordée. Débrancher toujours la prise après utilisation.
2. Une surveillance étroite et continue est nécessaire lorsque cet équipement est utilisé par des invalides ou des infirmes.
3. Ne jamais utiliser cet équipement dans un but différent ou autrement qu'il n'est indiqué dans ce manuel.
4. Ne pas utiliser des équipements auxiliaires qui ne sont pas reconnus par le fabricant.
5. Ne pas laisser les enfants utiliser ou jouer avec cet appareil de massage. Pour éviter tout risque de blessure, toujours remettre le fauteuil vibromasseur à la position verticale et refermer soigneusement le dispositif de massage pour les jambes. S'assurer que rien ne puisse être accroché dans le mécanisme d'appuie-jambes.
6. Ne jamais utiliser cet équipement si la prise ou le câble d'alimentation est défectueux, s'il ne fonctionne pas correctement ou s'il a été endommagé. Dans ce cas, faire réparer par le centre de service le plus proche.
7. Veiller à ce que le câble ne soit pas en contact avec un appareil de chauffage.
8. Ne jamais laisser tomber ou introduire n'importe quel objet dans n'importe quel orifice.
9. Ne pas utiliser à l'extérieur.
10. Ne pas faire fonctionner cet équipement où des produits à base d'aérosols (vaporisation) sont utilisés où de l'oxygène est en train d'être administré.
11. Pour la mise hors circuit, remettre toutes les commandes sur la position d'arrêt; puis retirer la fiche du câble de la prise secteur.
12. Ne brancher cet équipement que dans une prise correctement reliée à la terre. Voir les instructions sur la mise à la terre.
13. Afin d'éviter tout risque d'électrocution ou de blessures corporelles, ne pas tenter d'ouvrir ou de démonter les différents éléments de ce fauteuil vibromasseur. Ne jamais introduire les mains là où des éléments sont en mouvement. Confier tout entretien à un technicien qualifié.

## CONSERVER CES INSTRUCTIONS

# PRECAUTIONS CONCERNANT LA SECURITE

## AVERTISSEMENT: Pour éviter le risque d'être blessé

1. Cet équipement ne doit pas être utilisé par des femmes enceintes ni par des personnes malades ou souffrant du dos, du cou, des épaules ou des hanches ou de n'importe quelle autre condition physique, sans prendre au préalable l'avis de leur médecin traitant. Ne pas utiliser à des endroits ayant reçu un traitement médical, sans consulter d'abord un médecin.
2. Ne jamais introduire aucune partie du corps entre les têtes de massage, car on risque d'être blessé par l'action du serrage. De même, ne jamais introduire aucune partie du corps entre le levier de réglage du masse-jambes et l'accoudoir, ou entre l'accoudoir et le dossier.  
Ne pas introduire les mains dans la partie mécanique du masse-jambes, située sous le siège.
3. Ne pas utiliser cet équipement à même la peau.  
Un vêtement ou un linge mince augmente l'efficacité du massage, mais en exposant directement la peau à même l'appareil, cette dernière risque d'être irritée.
4. Ne pas utiliser pour masser la tête, l'abdomen, les coudes ou les genoux.
5. Ne pas masser les muscles du dos pendant plus de 15 minutes consécutives.  
Afin d'éviter les douleurs engendrées par un massage excessif à la première séance, ne pas utiliser ce fauteuil pendant plus de 5 minutes. Lorsque vous vous serez accoutumé au fauteuil, vous pourrez progressivement augmenter la durée et l'intensité du massage.  
Ne pas masser la même partie du corps pendant plus de 5 minutes consécutives.  
Un massage trop prolongé peut stimuler excessivement les muscles et les nerfs et produire l'effet contraire de celui pour lequel le massage est prévu.  
Pour éviter un massage excessif, ne pas utiliser le fauteuil pendant plus de 15 minutes par séance. Après 15 minutes environ, les têtes de massage retournent à leur position initiale et s'arrêtent.
6. Arrêter immédiatement l'appareil si on ressent un malaise ou si le massage semble douloureux.  
Lors de l'utilisation du fauteuil vibromasseur, si la pression semble trop forte, le mouvement des têtes de massage peut être arrêté en appuyant sur la touche d'arrêt.
7. Ne pas s'asseoir ou poser les jambes sur le dossier incliné et ne pas s'asseoir non plus sur l'appuie-jambes car le fauteuil risque de basculer.
8. Ne pas laisser des enfants jouer sur ou autour du fauteuil, particulièrement pendant son fonctionnement.
9. Ne pas retirer le coussin du dossier sans avoir lu les instructions de la page 34.

## PRECAUTIONS A SUIVRE: Pour éviter d'endommager le fauteuil

1. Ne pas faire tomber le boîtier de commande et ne pas s'asseoir dessus. Ne pas tirer sur le cordon du boîtier de commande ou sur le câble d'alimentation. Prendre garde à ce que le câble du boîtier de commande ne soit pas coincé entre l'accoudoir et le dossier du fauteuil.
2. Ne pas maltraiter le fauteuil, tel qu'en forçant sur le levier d'inclinaison, en tournant le fauteuil sur le côté ou en le retournant et en se reposant dessus.
3. Prendre soin de la housse du fauteuil.
  - Eloigner les objets pointus ou coupants pouvant abîmer la housse du fauteuil. Ne pas y laisser tomber de cendres de cigarettes ou d'allumettes incomplètement éteintes.
  - Une exposition directe au soleil risque de dégrader ou de décolorer la housse du fauteuil.
4. Si l'équipement fonctionnait anormalement, le mettre immédiatement hors tension et le faire vérifier par un centre de service agréé.
5. Ne pas tenter d'effectuer soi-même des réparations sur ce fauteuil.
6. Ne pas actionner les touches de commande de manière répétée à de courts intervalles. Cela risque de provoquer un fonctionnement défectueux des contacts.
7. Certains sons peuvent être entendus, provenant de l'équipement lorsqu'il est utilisé. Ces bruits sont dus à l'ossature du fauteuil et ne sont pas anormaux.
8. Vérifier qu'il n'y a pas d'obstacles sur le trajet du dossier avant de l'incliner. Le fauteuil peut être incliné à un angle maximum de 170°. Si le dossier heurte un mur ou un pilier, il risque de ne pas fonctionner correctement. S'assurer qu'il y ait de l'espace libre suffisant derrière le fauteuil. Incliner le fauteuil lentement de manière à pouvoir rapidement éviter un éventuel obstacle.
9. Lorsqu'une pression excessive est appliquée aux têtes de massage, elles peuvent s'immobiliser par mesure de sécurité. Cela se produit parfois, pendant le déplacement des têtes à partir d'une position abaissée; le poids du corps pouvant arrêter le mouvement de ces dernières. En pareil cas, il suffit de soulever légèrement le corps de manière à permettre aux têtes de redémarrer vers le haut.
10. Après chaque massage, faire coulisser l'interrupteur d'alimentation à l'arrière du fauteuil vibromasseur sur la position "off" (hors circuit) et tourner le commutateur de verrouillage sur la position "lock" (verrouillage).  
**NOTA:** Le poids maximum de l'utilisateur ne doit pas dépasser 120 kg (264 lb).

## ENTRETIEN DE L'APPAREIL DE MASSAGE

- Débrancher le fauteuil avant chaque nettoyage.
- Si le revêtement de ce fauteuil devient sale, humecter avec un liquide savonneux et brosser ensuite la surface. Essuyer avec un tissu humecté d'eau. Laisser sécher naturellement. Si les parties en plastique deviennent sales, utiliser un tissu doux trempé d'eau tiède avec du savon liquide pour nettoyer la surface.
- Ne pas utiliser un diluant, du benzène ou tout autre détergent de type dissolvant.

# INSTRUCTIONS SUR LA MISE A LA TERRE

Cet équipement doit être relié à la terre. En cas d'anomalie de fonctionnement ou de panne, la mise à la terre fournit un parcours de moindre résistance au courant électrique et réduit les risques d'électrocution. Cet équipement est muni d'un cordon comprenant un conducteur de mise à la terre de l'équipement et une fiche de terre. La fiche doit être branchée sur une prise appropriée, installée et reliée à la terre conformément aux normes en vigueur.

## DANGER

Le branchement incorrect du conducteur de mise à la terre de l'équipement peut provoquer une électrocution. En cas de doute, faire contrôler la mise à la terre de l'équipement par un électricien professionnel. Ne pas modifier la fiche fournie avec l'équipement si elle ne s'adapte pas à la prise; faire installer une prise adéquate par un électricien professionnel.

Cet équipement est prévu pour être utilisé sur un circuit nominal de 120 V et sa fiche de terre est similaire à celle de la Figure A. Voir à ce que l'équipement soit branché sur une prise ayant une configuration identique à celle de la fiche. Ne pas utiliser d'adaptateur.

Figure A

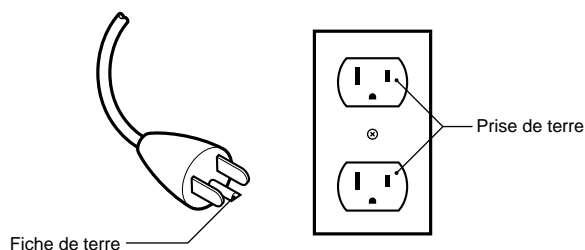



## IDENTIFICATION DES ELEMENTS

### Fauteuil vibromasseur

#### Coussin du dossier

- Fixé au fauteuil par une fermeture à glissière.
- Retirez-le si le massage vous semble faible.

#### Appuie-jambes

- Avec masse-jambes (Le masse-jambes peut être utilisé en actionnant le levier d'extension du masse-jambes.)

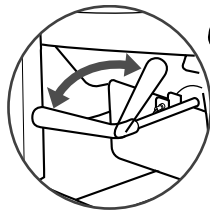

#### Appuie-tête

- Fixé à la housse du fauteuil par une fermeture à glissière.

#### Têtes de massage

(sous le coussin du fauteuil)

#### Accoudoir

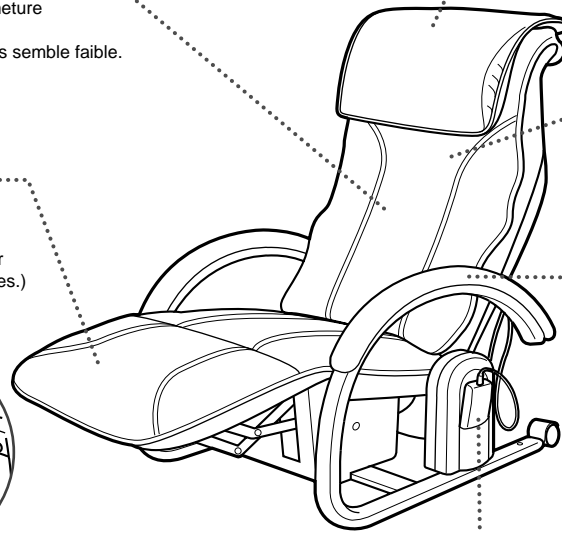

#### Poche de rangement de la commande

(La commande peut être rangée dans la poche de la commande (à gauche).)

## CARACTERISTIQUES TECHNIQUES

Source d'énergie	: C.A. 120 V, 60 Hz
Consommation électrique	: 230 W
Massage par pétrissage	: Approx. 28 fois/min
Massage par tapotement	: Approx. 500/min (Approx)
Massage par va-et-vient	: Approx. 33 secondes pour 1 cycle
Ecartement des têtes de massage	: Epaules/bas du dos : Approx. 75 mm
Ecartement des têtes de massage du dos/par tapotement	: Petit : Approx. 85 mm Grand : Approx. 110 mm
Trajectoire haut/bas des têtes de massage	: Approx. 600 mm
Massage localisé du dos	: Répétition automatique sur 120 mm
Réglage de l'intensité	: Réglage continu de la saillie des têtes de massage sur approx. 45 mm
Réglage de la position des épaules	: 7 étapes
Arrêt automatique	: Approx. 15 min
Vibrations	: Approx. 3200 cycles/min Minuterie d'arrêt : Approx. 30 min
Dimensions (H x L x P)	: • Non incliné et appuie-jambes rabattu : (1050 x 755 x 1050 mm) • Incliné et appuie-jambes déplié : (620 x 755 x 1750 mm)
Angle d'inclinaison	: Approx. 127° – 170°
Poids	: 56 kg
Accessoires	: Coussin du dossier, housse du fauteuil, appuie-tête

## MISE SOUS TENSION

Lire et se familiariser tout d'abord avec les précautions concernant la sécurité.

- Enfiler le câble d'alimentation dans l'entrée située à l'arrière du fauteuil.  
Enfiler le câble d'alimentation dans une prise secteur.  
Prendre garde de ne pas coincer le câble d'alimentation sous la monture des pieds du fauteuil ou d'autres éléments.

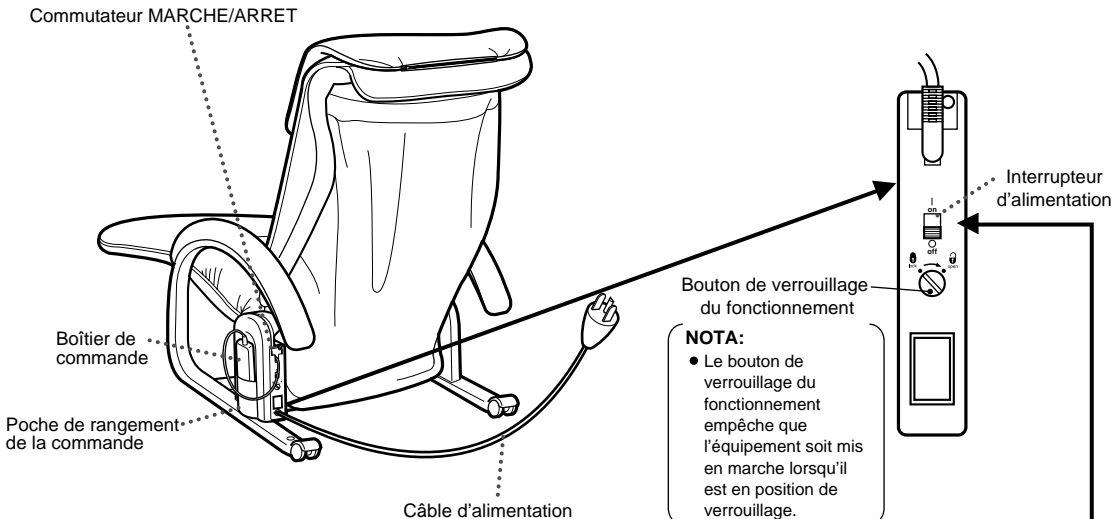

1. A l'aide d'un tournevis à tête plate ou d'un outil équivalent, tourner le bouton de verrouillage jusqu'à la position "open" (ouvert).
2. Déplacer l'interrupteur d'alimentation sur la position "on" (en marche).
  - Lorsque le bouton de verrouillage du fonctionnement est sur "lock" (fermé), l'interrupteur d'alimentation ne peut être déplacé sur la position "on" (en marche).

### Après chaque utilisation.

- S'assurer de tourner l'interrupteur d'alimentation sur la position "off" (hors circuit).
- Pour éviter que des enfants n'utilisent l'équipement, verrouiller par précaution l'interrupteur d'alimentation en plaçant le bouton de verrouillage du fonctionnement sur la position "lock" (fermé).
- Par mesure de sécurité supplémentaire, débrancher le câble d'alimentation de la prise de courant secteur après chaque utilisation.

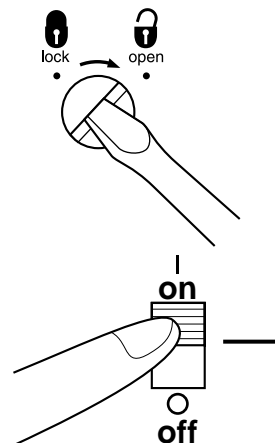

## AVANT D'UTILISER LE FAUTEUIL

Après avoir vérifié la position des têtes de massage avec les mains, s'asseoir lentement dans le centre du fauteuil vibromasseur.

- Les têtes de massage doivent être écartées et placées vers le haut du dossier du fauteuil (position initiale).
- Ne pas s'asseoir sur le fauteuil lorsque les têtes de massage ne sont pas dans la position décrite ci-dessus. Appuyer sur la touche "start/reset" sur le boîtier de commande à deux reprises, puis attendre que les têtes de massage soient revenues à leur position initiale avant de s'asseoir.



# BOITIER DE COMMANDE

## MASSAGE PROGRAMME

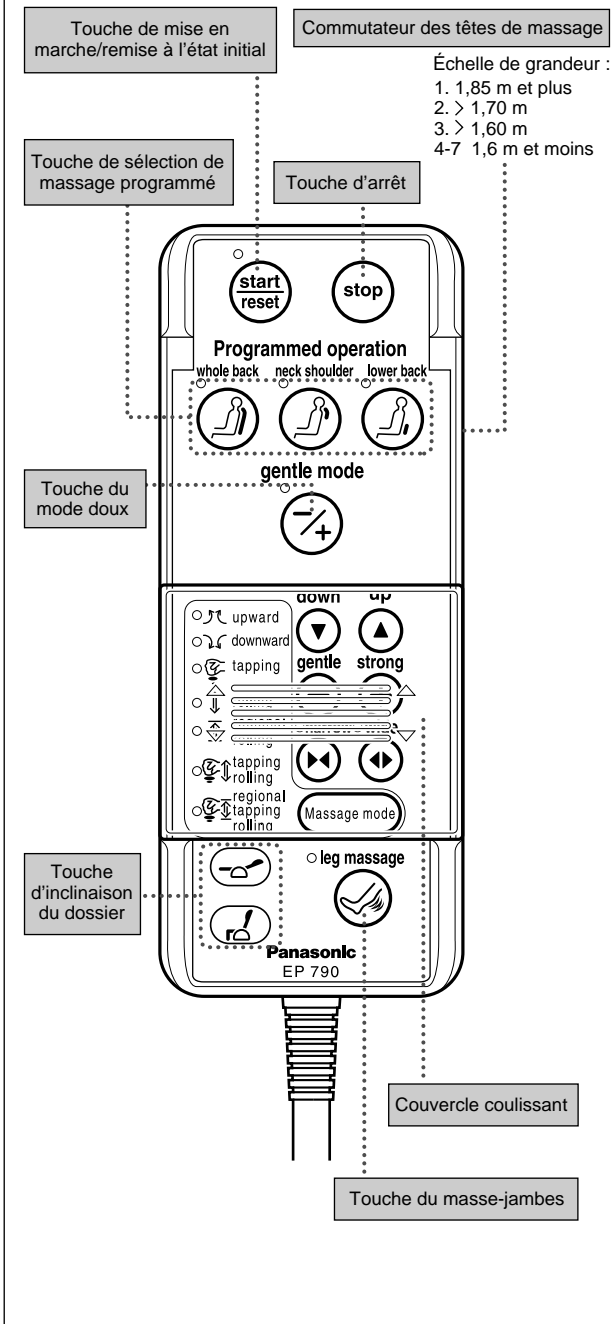

## MASSAGE MANUEL

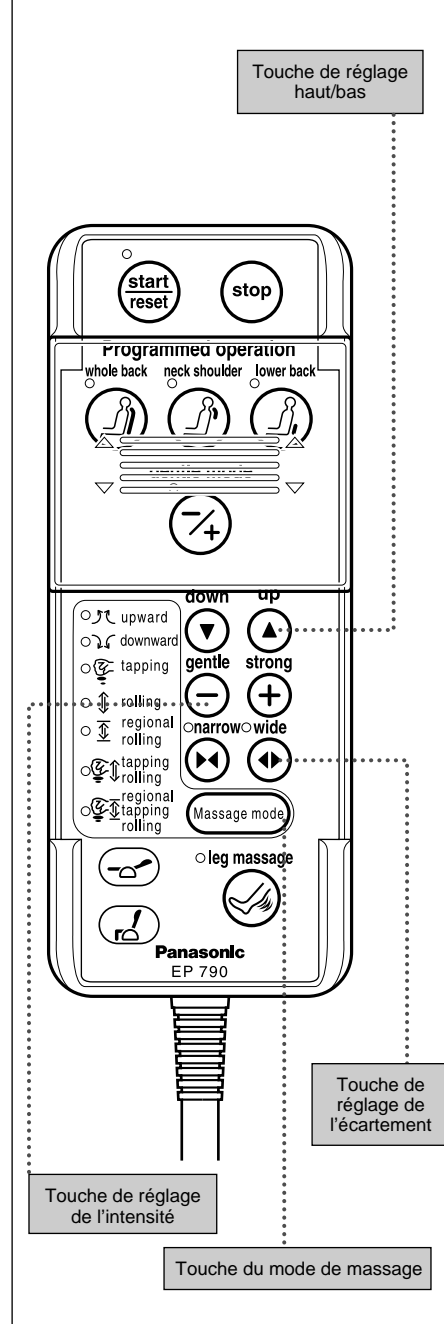

## POUR METTRE EN MARCHE/ARRETER L'ACTION DU MASSAGE

Avant d'utiliser le fauteuil vibromasseur, lire d'abord toutes les instructions, comprenant les avertissements et les précautions sur la sécurité, ainsi que la section sur les massages programmés et manuels.

### <DECLENCHEMENT DE LA MISE EN MARCHE>

1. Pour mettre en marche le massage, appuyer sur la touche "start/reset".
  - Vérifier que le témoin de marche s'est allumé.

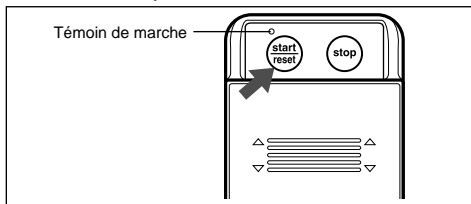

2. Pour interrompre provisoirement le massage, appuyer sur la touche "stop".  
Les têtes de massage s'immobiliseront à l'endroit où elles se trouvent.
  - Vérifier que le témoin de marche s'est éteint. Pour reprendre le massage, appuyer sur la touche "start/reset".

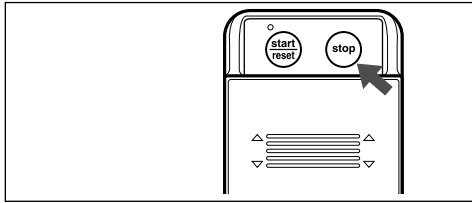

3. A la fin du massage, appuyer sur la touche "start / reset".
  - Les têtes de massage remonteront, s'écarteront et s'immobiliseront en position de repos. Lorsque les têtes sont dans cette position, le fauteuil de massage devient un fauteuil ordinaire très confortable.
  - Lorsqu'on ne s'en sert pas, s'assurer de remettre le boîtier de commande dans la poche de rangement sur le côté de l'accoudoir gauche.

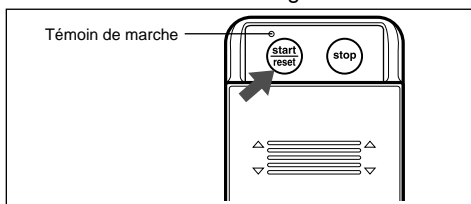

4. Massage programmé ou manuel.
  - Pour sélectionner un massage programmé, appuyer sur les touches lorsque le couvercle est glissé vers le bas.
  - Pour sélectionner le massage manuel, faire glisser le couvercle vers le haut et appuyer sur les touches.

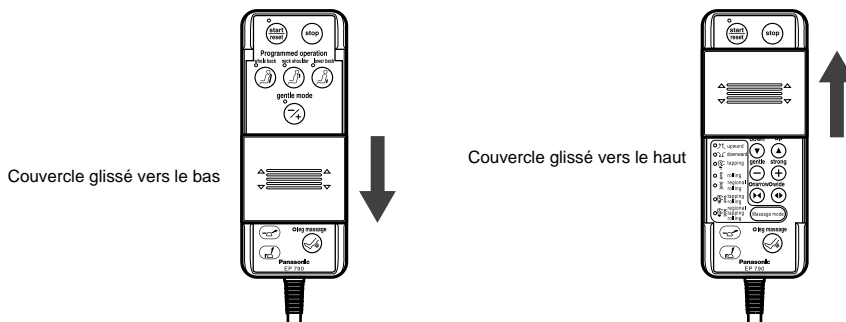

### Minuterie automatique pour le fauteuil vibromasseur

- Pour éviter un massage excessif, il y a une minuterie incorporée qui après 15 minutes de fonctionnement remet automatiquement les têtes de massage à la position de "repos" et arrête leur mouvement.
- En appuyant sur la touche de mise en marche, alors que les têtes de massage sont en train de se déplacer vers la position de repos, la minuterie sera réarmée pour un autre massage d'environ 15 minutes.
- Si l'on appuie sur l'une des touches de massage programmé, l'appareil s'arrêtera après avoir terminé le programme.

## MASSAGE PROGRAMME

**Se familiariser tout d'abord avec les précautions concernant la sécurité.**

### <COMMENT PREREGLER LA POSITION DES TÊTES DE MASSAGE>

1. Le couvercle étant fermé, appuyer sur la touche "start/reset".
2. Régler le commutateur de réglage des têtes de massage sur la position "7".  
Puis, régler l'écartement des têtes de massage selon la morphologie des épaules en déplaçant le commutateur de réglage.

Le témoin de marche des têtes de massage clignote pendant que celles-ci se déplacent.

3. Il est possible de régler la position des têtes de massage pendant que le massage est en cours.

**NOTA:** Une fois trouvée la position qui convient le mieux, mémoriser le chiffre correspondant qui est imprimé à proximité du commutateur.

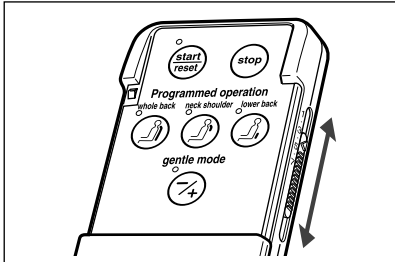

### <COMMENT SÉLECTIONNER UN MASSAGE PROGRAMME>

1. Pour masser tout le dos, appuyer sur la touche "whole back".
2. Pour surtout masser la nuque et les épaules, appuyer sur la touche "neck shoulder".
3. Pour masser le bas du dos, appuyer sur la touche "lower back".

- Après avoir appuyé sur la touche, le massage sera automatiquement effectué pendant 15 minutes.

**NOTA:** S'assurer que la lampe témoin du massage programmé est allumée.

- Pour modifier le massage programmé, appuyer sur la touche désirée.  
Cette modification peut être effectuée sans danger durant le massage.  
Les nouvelles instructions annuleront simplement les précédentes.

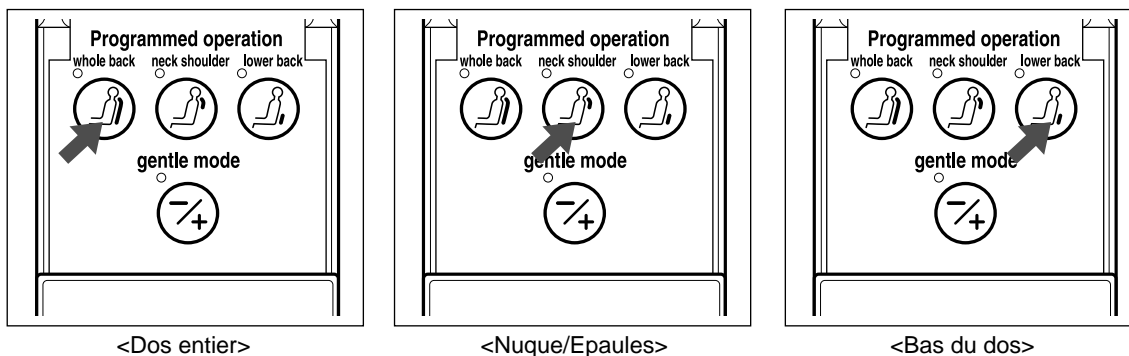

### <MODE DOUX POUR CEUX QUI TROUVENT LE MASSAGE TROP FORT>

Appuyer sur la touche "gentle mode on/off" (doux).

- "Gentle" (doux) s'allume dans la partie réservée à l'affichage des opérations.  
Le massage devient moins intense (doux). Le massage programmé est toujours le même.)
- Le mode doux peut même être sélectionné durant un massage programmé.
- Si on appuie à nouveau sur la touche "gentle mode on/off", le mode doux sera annulé.

**Lorsque le massage programmé est terminé, les têtes de massage retournent automatiquement à leur position initiale et s'arrêtent.**

- Pour effectuer un nouveau massage, appuyer à nouveau sur la touche "start/reset" située sur le boîtier de commande.

# MASSAGE PROGRAMME

## Détails sur les zones de massage programmées

### Dos entier

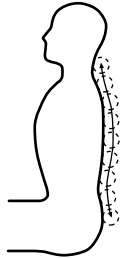

Massage complet couvrant la nuque, les épaules, le dos et le bas du dos.

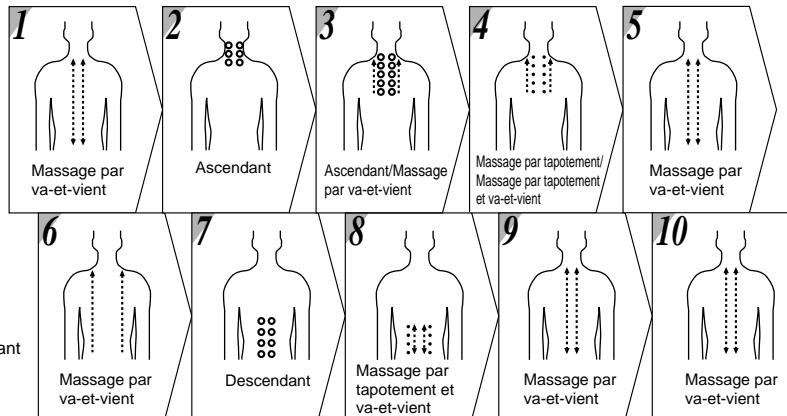

### Nuque et épaules



Massage concentré sur la nuque et les épaules

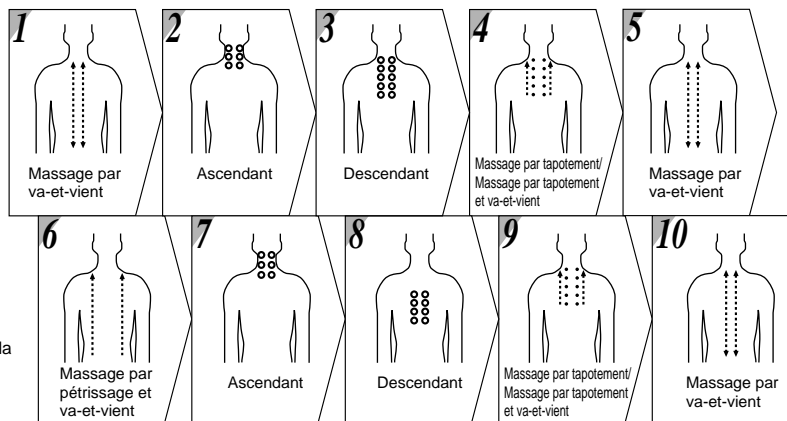

### Bas du dos



Massage concentré sur le bas du dos

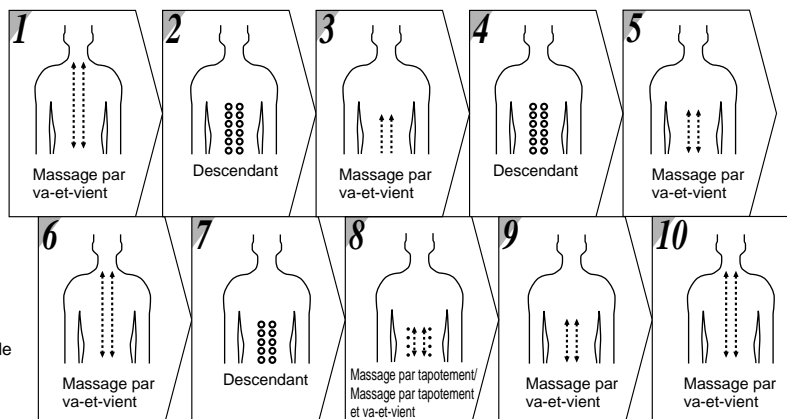

Les illustrations ci-dessus ont été résumées afin de faciliter la compréhension de l'action des différents massages.

## MASSAGE MANUEL

Lire et se familiariser d'abord avec les précautions concernant la sécurité.

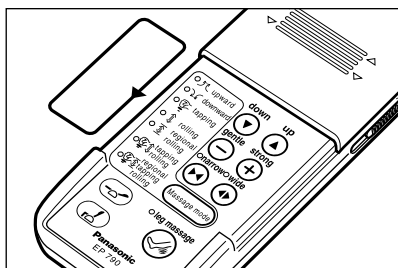

1. Faire glisser le couvercle vers le haut.
2. Appuyer sur la touche du mode de massage.
  - Le type de massage peut être changé en appuyant sur la touche du mode de massage progressivement de la façon suivante :

1. ㄱ Shiatsu / massage ascendant (upward)
2. ㄴ Shiatsu / massage descendant (downward)
3. ㄷ Massage par tapotement (tapping)
4. ㄹ Massage par va-et-vient / étirement / dos entier (rolling/stretching/whole back)
5. ㅁ Massage par va-et-vient / étirement / localisé (rolling/stretching/regional)
6. ㅂ Massage par tapotement et va-et-vient / étirement / dos entier (tapping and rolling/stretching/whole back)
7. ㅅ Massage par tapotement et va-et-vient / étirement / localisé (tapping and rolling/stretching/regional)

*Essayer les différents modes de massage afin de découvrir lequel convient le mieux.*

Il est possible de modifier la zone de massage en appuyant sur les touches ◂ ou ◃ .

### Massage shiatsu / ascendant / descendant ㄱ ㄴ

- ① Pour débuter le massage, sélectionner le mode "upward" (ascendant) ou "downward" (descendant).
- ② Pour régler la position désirée, appuyer sur les touches "haut" (▲) et "bas" (▼).

**NOTA:** Ne pas masser la même partie du corps pendant plus de 5 minutes. Ne pas masser les muscles du dos pendant plus de 15 minutes consécutives. Un massage excessif de la même partie pourrait être douloureux.

- ③ Utiliser les touche de réglage de l'intensité (⊖ et ⊕) pour régler l'intensité du massage.

### Massage par tapotement ㄷ

- ① Pour débuter le massage, sélectionner le mode "tapping" (massage par tapotement).
- ② Utiliser les touches "narrow" (rapprochement) (▶◀) ou "wide" (écartement) pour régler l'écartement des têtes de massage. Pour faire remonter les têtes de massage, appuyer sur la touche "up" (▲). Pour les faire descendre, appuyer sur la touche "down" (▼).
- ③ Utiliser les touches de réglage de l'intensité (⊖ et ⊕) pour régler l'intensité du massage.

### Massage par va-et-vient / étirement / dos entier / localisé ㄹ

- ① Sélectionner le mode "rolling" (va-et-vient) ou "regional rolling" (va-et-vient localisé).
  - Les têtes de massage se déplacent sur la position d'écartement minimum et le massage par va-et-vient commence.
- ② Utiliser les touches "narrow" (rapprochement) (▶◀) ou "wide" (écartement) pour régler l'écartement des têtes de massage.
- ③ Pour faire remonter les têtes de massage, appuyer sur la touche "up" (▲). Pour les faire descendre, appuyer sur la touche "down" (▼).
  - Pour limiter le massage à une partie précise du dos, sélectionner le mode "regional rolling" (va-et-vient localisé).

Tous les modes de massage par va-et-vient peuvent être effectués soit sur le dos entier (indiqué par un voyant rouge) ou sur une partie du dos (indiqué par un voyant vert).

## MASSAGE MANUEL

### Massage par tapotement et va-et-vient

- ① Sélectionner le mode “tapping rolling” (massage par tapotement et va-et-vient) ou “regional tapping rolling” (massage par tapotement et va-et-vient localisé).
  - Les têtes de massage se déplacent sur la position d'écartement et d'intensité la plus faible et le massage par tapotement et va-et-vient commence localement.
- ② Utiliser les touches “narrow” (rapprochement) () ou “wide” (écartement) pour régler l'écartement des têtes de massage.
- ③ Pour faire remonter les têtes de massage, appuyer sur la touche “up”(▲). Pour les faire descendre, appuyer sur la touche “down”(▼).
  - Pour limiter le massage à une partie précise du dos, sélectionner le mode “regional tapping rolling” (massage par tapotement et va-et-vient localisé). Il est possible de modifier la zone en appuyant sur les touches (▼) et (▲).

### Réglages du massage manuel

Manual Mode	Réglage haut/bas	Réglage de l'intensité	Réglage de la plage d'évolution
“upward/downward” (Ascendant/descendant)	<input type="radio"/> 600 mm	<input type="radio"/> 45 mm	×
“tapping” (Massage par tapotement)	<input type="radio"/> 600 mm	<input type="radio"/> 45 mm	<input type="radio"/> 85 ou 110 mm
“rolling/tapping rolling” (Massage par va-et-vient / tapotement et va-et-vient)	<input type="radio"/> 600 mm	<input type="radio"/> 15 mm	<input type="radio"/> 85 ou 110 mm
“regional rolling/regional tapping rolling” (Massage par va-et-vient localisé / tapotement et va-et-vient localisé)	<input type="radio"/> 600 mm	<input type="radio"/> 15 mm	<input type="radio"/> 85 ou 110 mm

### Réglage de l'intensité du massage

- Maintenir la pression sur la touche de réglage jusqu'à l'obtention de l'intensité souhaitée.
- Lors du réglage de l'intensité du massage, la position des têtes de massage peut être légèrement décalée. Dans ce cas, régler à nouveau la position des têtes de massage.
- Les têtes de massage s'immobilisent automatiquement lorsqu'elles atteignent les positions d'intensité maximum/minimum. Elles se remettent en marche dès que l'on relâche la touche.



## Mouvement ascendant/descendant des têtes de massage et réglage de leur écartement ▲/▼ ►◄/◀►

### Régler la position verticale des têtes de massage.

- Utiliser les touches “up”(▲) et “down”(▼) pour régler le sens ascendant ou descendant des têtes de massage.  
Pour faire monter les têtes de massage, appuyer sur la touche “up”(▲). Pour les faire descendre, appuyer sur la touche “down”(▼).
- Les têtes de massage se déplaceront tant que la touche sera appuyée.
- Lorsque les têtes de massage ont atteint la position désirée, relâcher la touche et les têtes de massage resteront dans cette position.

### Sélectionner l'écartement des têtes de massage.

Utiliser les touches “narrow” (►◄) (rapprochement) ou “wide”(◀►) (écartement) pour sélectionner l'écartement des têtes de massage (disponibles seulement pour le massage par tapotement, le massage par va-et-vient et pour le massage par tapotement et va-et-vient).

**NOTA:** Si les têtes de massage sont bloquées de force, elles s'arrêteront par mesure de sécurité et les lampes témoins de la commande clignoteront comme signe d'avertissement.  
Décoller légèrement le dos du dossier et appuyer sur la touche “start/reset”.

## INCLINAISON DU FAUTEUIL

### Lire et se familiariser tout d'abord avec les précautions concernant la sécurité.

Afin d'éviter que le fauteuil ne bascule, ne pas s'asseoir ni s'allonger sur le dossier du fauteuil lorsqu'il est incliné.

L'angle d'inclinaison du dossier du fauteuil peut être modifié de manière à ce que le poids du corps et les têtes de massage puissent déterminer l'intensité du massage.

Modifier l'angle d'inclinaison du dossier du fauteuil jusqu'à ce que l'intensité de massage souhaitée soit atteinte. Pour diminuer l'intensité du massage, recouvrir le coussin du dossier avec une serviette.

### Inclinaison du dossier

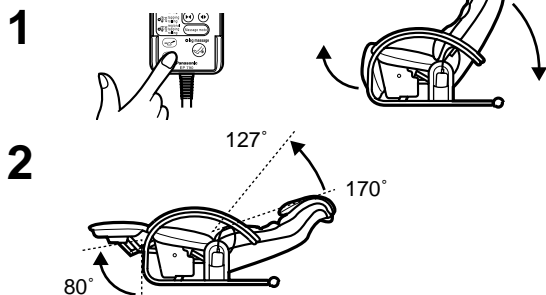

**Appuyer et maintenir la touche**  **enfoncée.**

Lorsque la touche est enfoncée, l'appuie-jambes se déplie et le dossier s'incline vers l'arrière.

**NOTA:** Installer la chaise à au moins 45 cm de n'importe quel mur, de façon à s'assurer d'un espace suffisant.

**Relâcher la touche lorsque la position désirée est atteinte.**

### Retour à la verticale

**Appuyer et maintenir la touche**  **enfoncée.**

- L'appuie-jambes et le dossier retournent à leur position initiale.
- Après utilisation, s'assurer de bien remettre l'appuie-jambes et le dossier à leur position initiale (l'appuie-jambes rabattu et le dossier à la verticale).

## COMMENT DEPLIER L'APPUIE-JAMBES

### Empoigner le levier

#### Pour le déplier: tirer le levier vers l'arrière.

- Tirer le levier vers l'arrière jusqu'au bout.

#### Pour le rabattre: tirer sur le levier.

- Pour déplier ou rabattre l'appuie-jambes, décoller les jambes de ce dernier et utiliser le levier.

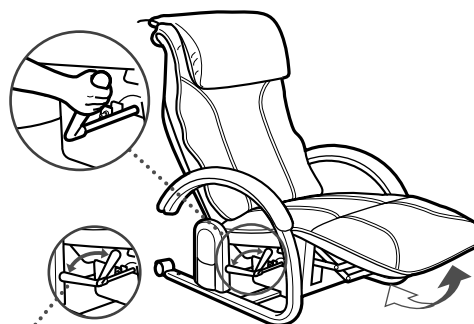

Levier de l'appuie-jambes

### NOTA :

- Afin d'éviter tout incident, éloigner les enfants et les animaux domestiques du fauteuil vibromasseur au moment de rabattre l'appuie-jambes.
- Même si l'appuie-jambes se déplie automatiquement avec l'inclinaison du dossier, il peut être également déplié et rabattu indépendamment en utilisant le levier latéral de l'appuie-jambes.
- La hauteur maximum de l'appuie-jambes déplié automatiquement peut varier légèrement de celle ajustée manuellement à l'aide du levier latéral.
- L'appuie-jambes ne peut se rabattre complètement lorsque le dossier du fauteuil n'est pas à la position verticale. (Il en est de même lorsque l'appuie-jambes est rabattu à l'aide du levier.)
- Être prudent lorsque l'appuie-jambes est déplié automatiquement puisque le levier bouge en même temps.
- Puisque l'appuie-jambes est verrouillé lorsqu'il est déplié avec le levier, il ne peut être rabattu en utilisant les touches d'inclinaison automatique. Utiliser le levier pour le rabattre également.

## APPUIE-TÊTE

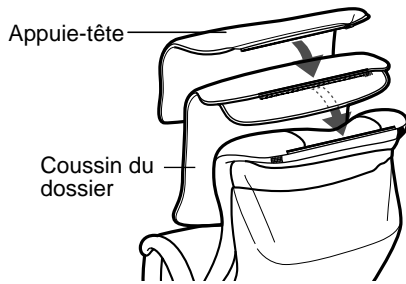

- Fixer le coussin du dossier au fauteuil et l'appuie-tête au coussin du dossier.
- Si le massage semble faible, retirer le coussin du dossier.
- Lorsque le fauteuil est utilisé pour un massage, retirer l'appuie-tête et le passer par-dessus le dossier du fauteuil avant de commencer le massage.

## COMMENT EFFECTUER LE NETTOYAGE

- Nettoyer la housse avec un chiffon humecté de détergent doux, puis la rincer avec de l'eau et laisser sécher.
- Ne pas utiliser de décolorants ou de dissolvants comme le benzène ou l'alcool. Les produits chimiques peuvent décolorer ou endommager l'équipement.

## LIEU D'UTILISATION

- Ne pas utiliser le fauteuil vibromasseur dans un lieu exposé à la lumière directe pendant trop longtemps ou la housse pourrait se décolorer ou se dessécher.
- Ne pas utiliser le fauteuil vibromasseur dans un lieu chaud ou humide ou dans un lieu soumis à la pluie, aux éclaboussures, aux coulures d'eau, etc. L'eau et la chaleur peuvent entraîner décoloration et moisissement.

**NOTA:** Ce fauteuil peut procurer un "shiatsu" vigoureux. Le massage par va-et-vient et par tapotement est très fort et ne convient pas aux personnes qui n'ont jamais expérimenté le shiatsu. Un coussin en mousse est donc fourni avec le fauteuil pour couvrir et adoucir l'effet du massage. Le coussin peut être retiré en vue d'un shiatsu intégral, en prenant toutefois certaines précautions. A la première utilisation du massage "shiatsu", s'asseoir tout en se détendant, sans prolonger le massage au-delà de deux minutes. Il sera alors possible de décider si un massage avec ou sans coussin est préférable.

## PLAGE D'ÉVOLUTION DES TÊTES DE MASSAGE

L'écartement des têtes de massage peut être réglé pour le massage par tapotement, par va-et-vient, par va-et-vient localisé, par tapotement et va-et-vient et par tapotement et va-et-vient localisés.

Les têtes de massage peuvent être fixées sur différents écartements et sur une large plage d'évolution pour un massage à l'endroit désiré, de la nuque au bas du dos.

### <MASSAGE ASCENDANT, DESCENDANT>

Ecartement des têtes de massage : 75 mm (l'écartement ne peut pas être réglé).

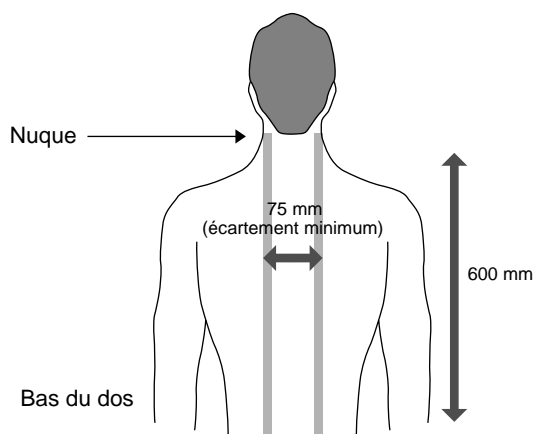

### <MASSAGE PAR TAPOTEMENT, PAR VA-ET-VIENT, PAR VA-ET-VIENT LOCALISÉ, PAR TAPOTEMENT ET VA-ET-VIENT, PAR TAPOTEMENT ET VA-ET-VIENT LOCALISÉS>

Ecartement des têtes de massage : 85 mm ou 110 mm

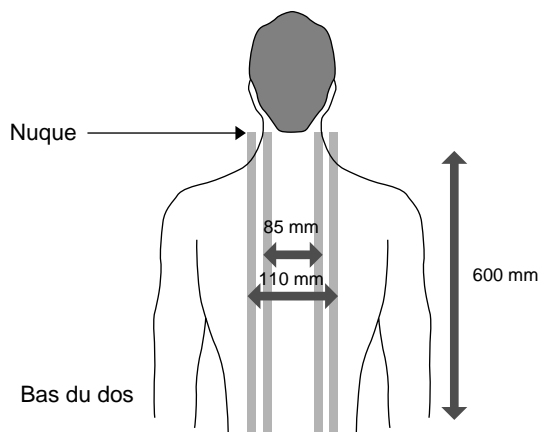

## GUIDE DE DEPANNAGE

Au sujet de ce fauteuil vibromasseur, avant de faire appel à un service de dépannage, consultez le tableau ci-dessous et vérifiez la cause possible du problème. Une simple vérification ou un réglage de faible importance de votre part peut, parfois, supprimer le problème et rétablir un fonctionnement approprié. Si vous êtes dans le doute à propos de certains points de vérifications, ou si la solution indiquée dans le tableau ne peut résoudre votre problème, consultez le répertoire des centres de dépannage autorisés (voyez la liste des centres de service ci-incluse) pour localiser un centre de service à proximité de votre domicile, ou contactez votre revendeur Panasonic pour les directives à suivre.

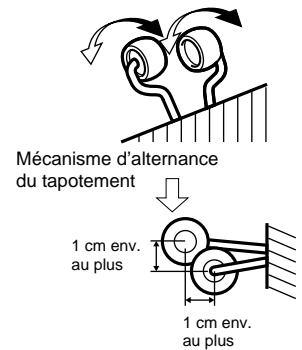
Problème	Cause(s) probable(s)	Solution suggérée
Le dispositif de massage ne se met pas en marche.	Le câble d'alimentation n'est pas enfiché.	Enfichez le câble d'alimentation dans une prise de courant C.A. (120 V).
	L'interrupteur est sur la position "OFF" (hors circuit).	Faites coulisser l'interrupteur d'alimentation sur "ON" (en circuit).
L'ensemble des témoins sur le boîtier de commande clignote et les têtes de massage s'arrêtent.	Si les têtes de massage sont bloquées avec force, elles s'arrêteront automatiquement par mesure de sécurité.	Soulevez légèrement votre dos et appuyez sur "start/reset" (mise en marche).
Un massage par pétrissage ne peut être immédiatement commuté sur un massage de va-et-vient.	Les têtes de massage doivent se déplacer à la position la plus rapprochée pour un massage de va-et-vient.	Attendez jusqu'à ce que les têtes de massage aient atteintes la position la plus rapprochée.
Les têtes de massage n'atteignent pas vos épaules.	Vos épaules sont trop relevées.	Déplacez votre taille vers l'avant et inclinez le fauteuil vers l'arrière.
Les têtes de massage ne semblent pas être à la même hauteur.	<p>Ceci est dû au mécanisme d'alternance du tapotement. Il ne s'agit donc pas d'une anomalie de fonctionnement.</p>  <p>Mécanisme d'alternance du tapotement</p> <p>1 cm env. au plus</p> <p>1 cm env. au plus</p> <p>A l'arrêt, la différence de hauteur est de 1 cm env. au plus.</p>	

# MENSAJE DE AGRADECIMIENTO

Muchísimas gracias por haber adquirido una silla de masaje de Panasonic.

Para obtener un rendimiento y una seguridad óptimos, lea atentamente estas instrucciones.

## INSTRUCCIONES DE SEGURIDAD IMPORTANTES

Cuando se utilice un aparato eléctrico deberán tomarse siempre unas precauciones básicas, entre las que se incluyen las siguientes:

Lea todas las instrucciones antes de utilizar la silla de masaje.

### PELIGRO - Para reducir el riesgo de sufrir una descarga eléctrica:

1. Desenchufe siempre este aparato del tomacorriente inmediatamente después de utilizarlo y antes de limpiarlo.

### ADVERTENCIA - Para reducir el riesgo de producir quemaduras, un incendio, una descarga eléctrica o daños a las personas:

1. No deberá dejarse nunca sin atender un aparato que se encuentre enchufado. Desenchufe el aparato del tomacorriente cuando no lo utilice.
2. Cuando este aparato sea utilizado por inválidos y personas discapacitadas, deberá realizarse una supervisión cuidadosa y continua.
3. Utilice este aparato sólo con el fin para el que ha sido diseñado, como se describe en este manual.
4. No utilice accesorios que no hayan sido recomendados por el fabricante.
5. Los niños no deberán utilizar este aparato. Mantenga a los niños alejados de la silla de masaje. Para evitar posibles daños, vuelva a poner siempre la silla en posición vertical y cierre cuidadosamente el apoyo para las piernas. Asegúrese de que no quede nada atrapado en el mecanismo del apoyo para las piernas.
6. No utilice nunca este aparato si el cable o la clavija de alimentación están estropeados, si no funciona correctamente o si se ha estropeado. Llame al centro de reparaciones autorizado más cercano cuando necesite reparar el aparato.
7. Mantenga los cables alejados de las superficies calientes.
8. No deje caer ni inserte nunca ningún objeto por cualquiera de las aberturas.
9. No lo utilice en exteriores.
10. No lo utilice donde se hayan utilizado aerosoles ni donde se esté administrando oxígeno.
11. Para desconectar la silla de masaje, ponga todos los controles en sus posiciones de apagado, y luego desconecte la clavija del tomacorriente.
12. Conecte este aparato solamente a un tomacorriente conectado a tierra. Consulte las instrucciones de puesta a tierra.
13. Para evitar el riesgo de sufrir una descarga eléctrica o heridas, no intente abrir ni desmontar ninguna parte de esta silla de masaje. No meta nunca las manos en lugares donde haya partes en movimiento. No hay partes que deba reparar el usuario.

## GUARDE ESTAS INSTRUCCIONES

# PRECAUCIONES RELACIONADAS CON LA SEGURIDAD

## ADVERTENCIA: Para evitar sufrir heridas

1. Sin consultar antes a un médico, este producto no deberá ser utilizado por señoras embarazadas, personas que estén enfermas, personas con dolores en la espalda, cuello, hombros o caderas, o personas que se encuentren en otras condiciones de mala salud. No se dé masajes en ninguna parte del cuerpo que haya recibido tratamiento médico sin haber consultado antes a un médico.
2. No ponga nunca ninguna parte de su cuerpo entre las cabezas de masaje. La acción de apriete de las cabezas de masaje puede causar heridas. No ponga nunca ninguna parte del cuerpo entre los apoyos para los brazos y el respaldo de la silla. No ponga las manos en la parte mecánica del apoyo para las piernas situado debajo del asiento.
3. No utilice la silla estando desnudo.  
Las ropas delgadas aumentan la eficacia del masaje, pero exponer la piel directamente al masajeador puede irritar la piel.
4. No se dé masajes en la cabeza, el abdomen, los codos o las rodillas.
5. No estire los músculos de la espalda durante más de 15 minutos aproximadamente cada vez.  
Para evitar el estiramiento excesivo los músculos y las molestias resultantes cuando se utiliza la silla por primera vez, no la utilice durante más de 5 minutos. Podrá aumentar gradualmente la duración y la intensidad del masaje según va ajustando la silla.  
No se dé masajes en ninguna parte del cuerpo durante más de 5 minutos cada vez. El masaje excesivo puede estimular excesivamente los músculos y los nervios y causar un efecto adverso.  
Para impedir un masaje excesivo, no utilice el masajeador durante más de un total de 15 minutos por sesión. Después de pasar 15 minutos aproximadamente, el masajeador volverá a la posición de "restore" (restaurar) y se parará.
6. Mientras utiliza el masajeador, si empieza a sentirse mal, o si el masaje se hace doloroso, deje de utilizar la silla de masaje inmediatamente.  
Mientras utiliza el masajeador, si la presión parece ser demasiado fuerte, el movimiento de las cabezas de masaje podrá detenerse presionando para ello el botón de parada.
7. Cuando el respaldo de la silla este reclinado, no se siente en él, y no se siente tampoco con las piernas apoyadas en el apoyo para la cabeza.  
No se siente en el apoyo para las piernas porque la silla podría voltearse.
8. No deje que los niños o animales domésticos jueguen en la silla o a su alrededor, especialmente mientras ésta está funcionando.
9. No retire el cojín del respaldo sin haber leído antes las instrucciones de la página 51.

## **PRECAUCIÓN: Para evitar dañar la silla**

1. No se siente encima del controlador ni lo deje caer. No tire del cable del controlador ni del cable de alimentación. Tenga cuidado para que el cable del controlador no quede atrapado entre los apoyos para los brazos y el respaldo de la silla.
2. No maltrate la silla. Por ejemplo, no la gire apoyándola en uno de sus lados, y no la voltee ni se suba a ella.
3. No maltrate la cubierta.
  - Mantenga los objetos puntiagudos alejados de la tela de la silla. Tenga cuidado para no dejar caer ceniza ni cerillas encendidas encima de la silla.
  - La exposición a la luz solar directa puede ser la causa de que el color de la cubierta de la silla se desvanezca o cambie.
4. Si el masajeador funciona anormalmente, desconecte inmediatamente la alimentación y pida a un centro de reparaciones autorizado que lo revisen.
5. No intente reparar usted mismo el masajeador.
6. No utilice repetidamente los interruptores a intervalos cortos porque éstos podrán funcionar mal.
7. Mientras se utiliza el masajeador puede que se oigan algunos sonidos procedentes del mismo. Esto se debe a la estructura del masajeador. Es una condición normal.
8. Asegúrese de que no haya obstáculos detrás de la silla antes de reclinarla. La silla se puede reclinar un máximo de 170°. Si el respaldo golpea una pared o una columna, éste tal vez funcione mal. Asegúrese de que haya un espacio amplio detrás de la silla.
9. Cuando se aplique una presión excesiva a las cabezas de masaje, éstas podrán pararse por seguridad. Cuando mueva las cabezas hacia arriba desde la posición inferior, el peso del cuerpo podrá parar el movimiento de las cabezas. En tal caso, eleve ligeramente el cuerpo para permitir que suban las cabezas.
10. Después de cada masaje, deslice el interruptor de la alimentación, que se encuentra situado a un costado de la silla, hasta la posición “off” (apagado) y ponga su conmutador de bloqueo en la posición “lock” (bloqueo).  
**NOTA:** El peso máximo del usuario deberá ser 120 kg(264lbs).

## **CUIDADOS DEL MASAJEADOR**

- Desenchufe siempre la silla antes de limpiarla.
- Si se mancha la cubierta, moje la superficie sucia con jabón líquido y cepíllela. Limpie la suciedad de la silla con un paño humedecido en agua y deje que la silla se seque naturalmente. Si se ensucian las partes de plástico, límpiélas utilizando un paño humedecido en agua templada con jabón líquido.
- No utilice diluyente, bencina u otros productos de limpieza tipo solvente.



# INSTRUCCIONES DE PUESTA A TIERRA

Este producto deberá conectarse a tierra. Si funciona mal o se avería, la puesta a tierra proporcionará un camino de poca resistencia a la corriente eléctrica, lo que permite reducir el riesgo de sufrir una descarga eléctrica.

Este producto está equipado con un cable con conductor y clavija de puesta a tierra. La clavija deberá enchufarse en un tomacorriente apropiado que se encuentre instalado y puesto a tierra de acuerdo con los códigos y las ordenanzas locales.

## PELIGRO

La mala conexión del conductor de puesta a tierra del equipo puede causar un riesgo de descarga eléctrica. Si tiene alguna duda acerca de si el producto está puesto correctamente a tierra, verifíquela con un electricista calificado. No modifique la clavija suministrada con el producto si ésta no se puede conectar al tomacorriente. Pida a un electricista calificado que le instale un tomacorriente apropiado.

Este producto ha sido diseñado para funcionar con una corriente nominal de 120 voltios, y tiene una clavija de puesta a tierra similar a la clavija mostrada en la figura A. Asegúrese de que el producto esté conectado a un tomacorriente que tenga la misma configuración que la clavija. Con este producto no deberá utilizarse ningún adaptador.

**Figura A**

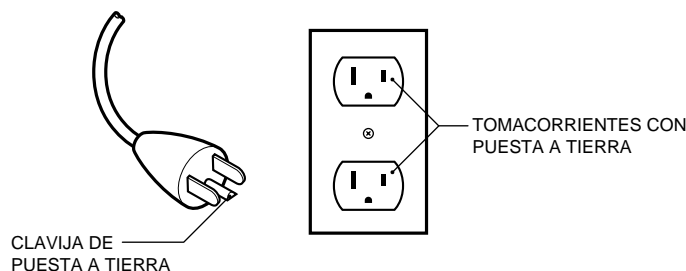

## IDENTIFICACIÓN DE LAS PARTES

### Silla de masaje

#### Cojín del respaldo

- Se coloca en la silla con una cremallera.
- Retírelo si nota que el masaje es débil.

#### Apoyo para las piernas

- Con masajeador para las piernas (El masajeador para las piernas se puede utilizar manipulando la palanca de extensión del apoyo para las piernas.)

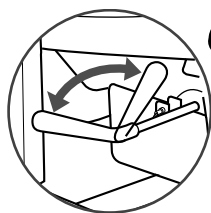

#### Apoyo para la cabeza

- Se coloca en el cojín del respaldo con una cremallera.

#### Cabezas de masaje

(Debajo del cojín de la silla)

#### Apoyo para el brazo

#### Bolsillo para guardar el controlador

(El controlador se puede guardar en el bolsillo situado en el lado izquierdo.)

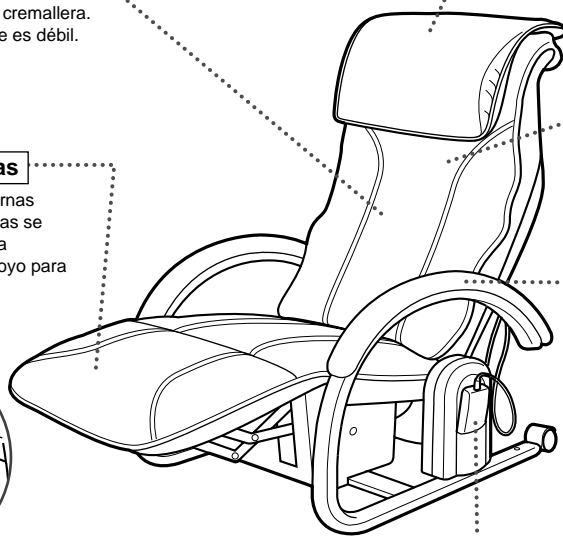

## ESPECIFICACIONES

Alimentación	: 120 V CA, 60 Hz
Consumo	: 230 W
Velocidad de amasamiento	: 28 veces aproximadamente/minuto
Velocidad de golpes suaves	: 500 veces aproximadamente/minuto (por lado)
Velocidad de rodamiento	: 1 ciclo aproximadamente cada 33 segundos
Anchura de masaje	: Sección de hombros/parte baja de la espalda: 75 mm aproximadamente (2 15/16 pulgadas)
Anchura de rodamiento/golpes suaves para la espalda	: Estrecha: 85 mm aproximadamente (3 5/16 pulgadas) Ancha: 110 mm (4 5/16 pulgadas)
Recorrido hacia arriba/abajo de las cabezas de masaje	: 600 mm aproximadamente (23 1/16 pulgadas)
Rodando regional para la espalda	: Repetición automática dentro de un margen aproximado de 120 mm (4 12/16 pulgadas)
Ajuste de intensidad	: Ajuste sin pasos de la salida de las cabezas de masaje dentro de un margen de 45 mm aproximadamente (1 3/4 pulgada)
Ajuste de posición de los hombros	: 7 pasos
Apagado automático	: 15 minutos aproximadamente
Masaje de piernas - Vibración	: 3200 ciclos aproximadamente/minuto Temporizador de apagado: 30 minutos aproximadamente
Dimensiones (Al x An x La)	: • Sin reclinar y con el apoyo para las piernas plegado: 1050 x 755 x 1050 mm (41 11/32 x 29 23/32 x 41 11/32 pulgadas) • Reclinada y con el apoyo para las piernas extendido: 620 x 755 x 1750 mm (24 13/32 x 29 23/32 x 68 57/64 pulgadas)
ángulo de reclinación	: 127° a 170° aproximadamente
Peso	: 56 kg (86 lbs)
Accesorios	: Cojín del respaldo, cubierta del asiento, apoyo para la cabeza

## CONEXIÓN DE LA ALIMENTACIÓN

Primero, lea y familiarícese con las precauciones relacionadas con la seguridad.

- Enchufe el cable de alimentación en la entrada de corriente situada en la parte posterior de la silla.

Enchufe el cable de alimentación en un tomacorriente de CA.

Tenga cuidado para que el cable no quede atrapado debajo de las patas de la silla o cualquier otro objeto.

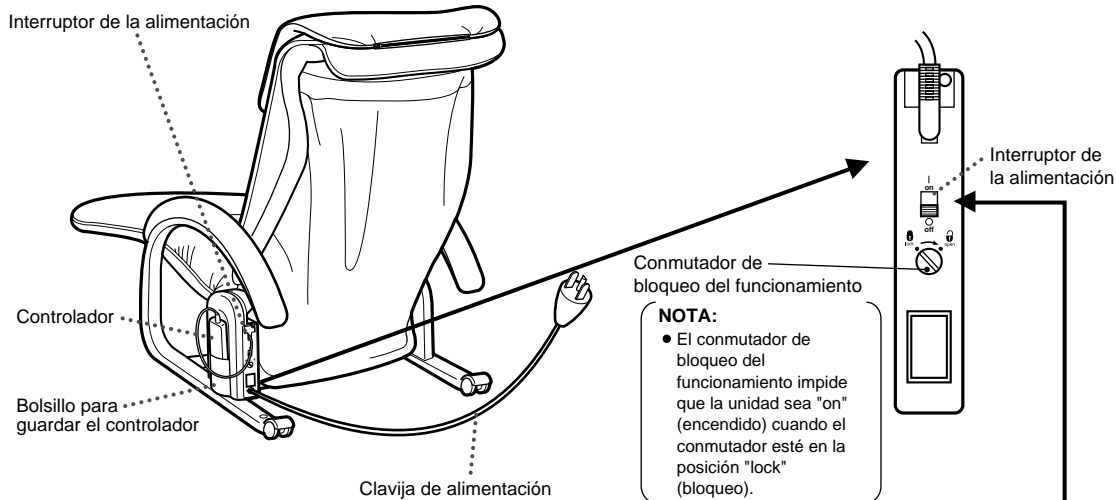

1. Utilizando un destornillador de punta plana o un objeto similar, introdúzcalo en el conmutador de bloqueo y gírelo hacia la posición "open" (abierto).
2. Mueva el interruptor de la alimentación a la posición "on" (encendido).
  - Cuando el conmutador de bloqueo del funcionamiento esté indicando hacia "lock" (bloqueo), el interruptor de la alimentación no podrá ponerse en la posición "on" (encendido).

### Después de utilizar la silla.

- Asegúrese de poner el interruptor de la alimentación en la posición "off" (apagado).
- Para impedir que los niños utilicen esta unidad, bloquee bien el interruptor de la alimentación moviendo el conmutador de bloqueo del funcionamiento a la posición "lock" (bloqueo).
- Para mayor seguridad, desenchufe el cable de la alimentación del tomacorriente cada vez que termine de utilizar la silla.

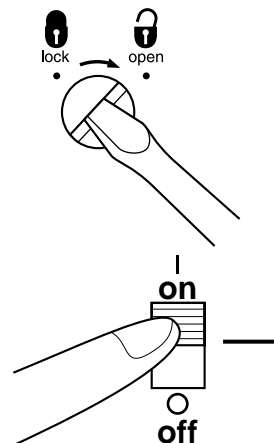

## ANTES DE SENTARSE

Después de verificar las posiciones de las cabezas de masaje con sus manos, siéntese lentamente en el centro de la silla de masaje.

- Las cabezas de masaje deberán separarse cerca de la parte superior del respaldo de la silla de masaje (posición inicial).
- Si las cabezas de masaje no están en la posición descrita anteriormente, no se siente en la silla de masaje. Presione dos veces el botón "start/reset" (inicio/reposición) del panel de control. Espere a que las cabezas de masaje lleguen a la posición inicial antes de sentarse.



# CONTROLADOR

## MASAJE PROGRAMADO

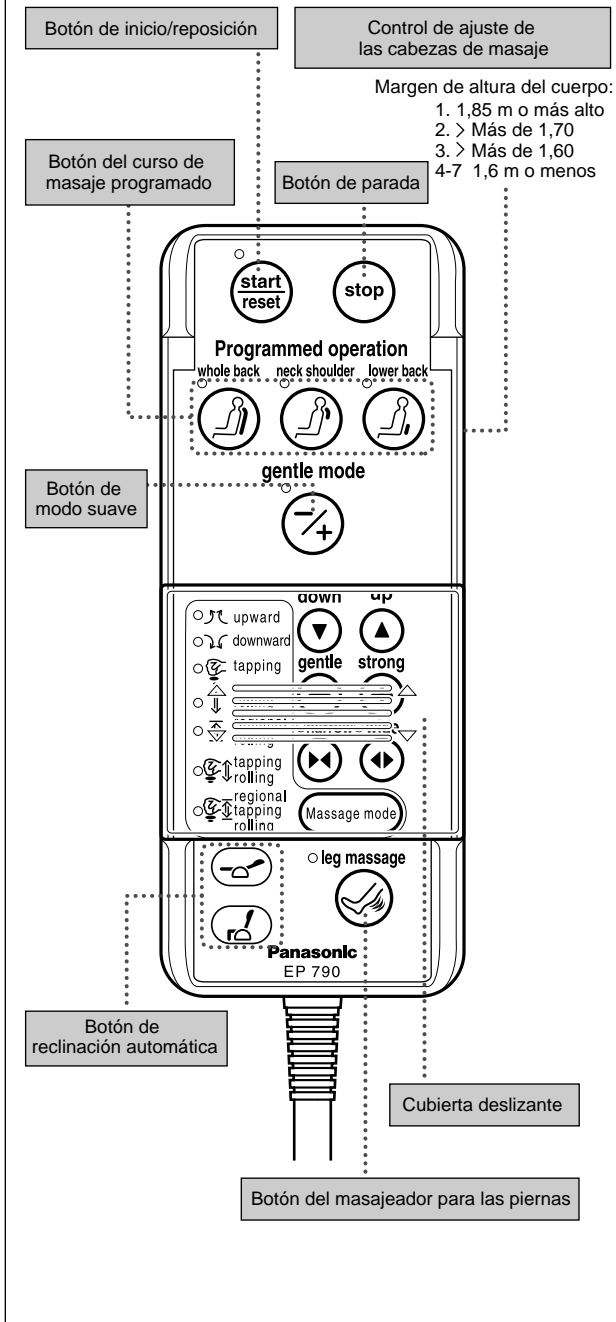

## MASAJE MANUAL

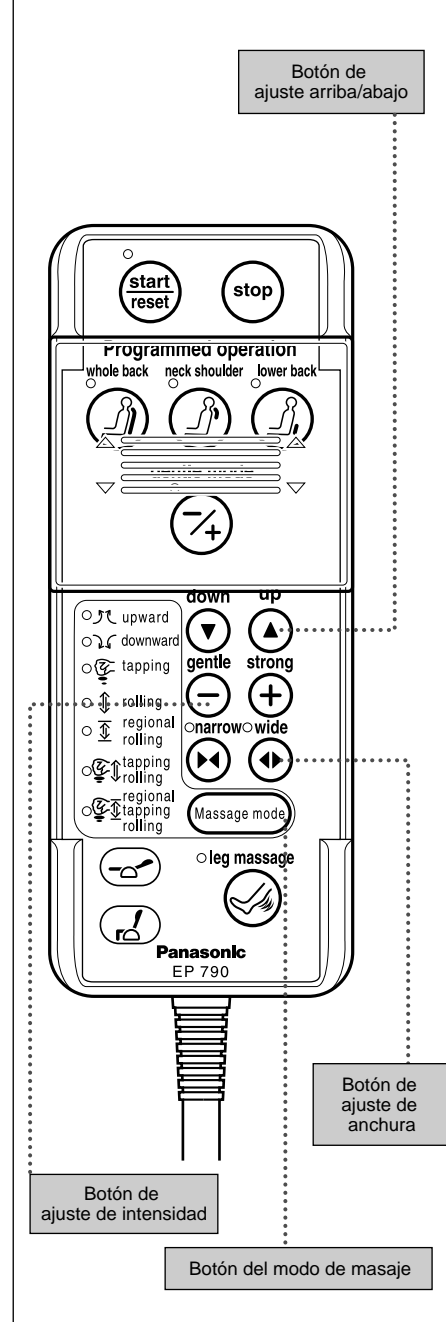

## INICIO/PARADA DEL MASAJE

Antes de utilizar la silla de masaje, lea primero todas las instrucciones, incluyendo las advertencias y las precauciones relacionadas con la seguridad, así como también las secciones de los masajes programado y manual.

### <COMIENZO DEL FUNCIONAMIENTO>

1. Para utilizar el masajeador, presione el botón "start/reset" (inicio/reposición).
  - Asegúrese de que la luz indicadora de funcionamiento se encienda.

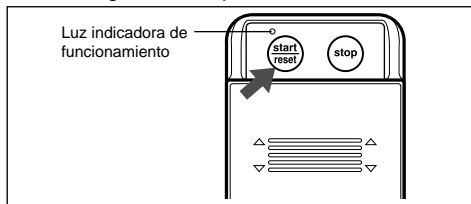

2. Si desea parar inmediatamente el masajeador, presione el botón "stop" (parada). Las cabezas de masaje se pararán donde estén.
  - Asegúrese de que el indicador de funcionamiento se apague. Para reiniciar el masaje, presione el botón "start/reset" (inicio/reposición).

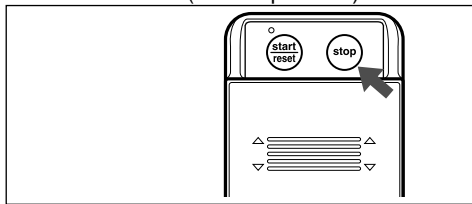

3. Presione el botón "start/reset" (inicio/reposición) después de terminar de utilizar la silla de masaje.
  - Las cabezas de masaje subirán, se separarán y se detendrán en la posición "restore" (restaurar). Estando las cabezas en esta posición, usted puede sentarse confortablemente y utilizar el masajeador como una silla normal.
  - Asegúrese de guardar el controlador en el bolsillo situado en el lado del apoyo para el brazo izquierdo cuando no lo utilice.

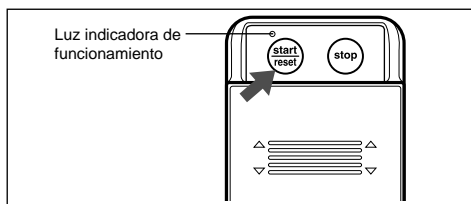

4. ¿Desea realizar el funcionamiento programado o manual?
  - Si desea seleccionar un masaje programado, deslice la cubierta completamente hacia abajo y presione los botones.
  - Si desea seleccionar un masaje manual, deslice la cubierta completamente hacia arriba y presione los botones.

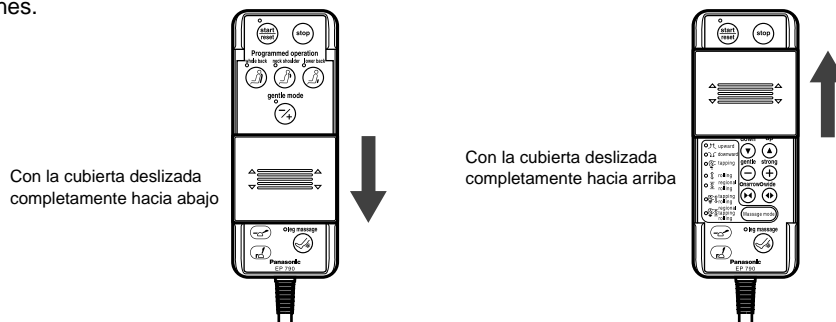

### Temporizador automático para la silla de masaje

- Para impedir el masaje excesivo hay un temporizador incorporado que, tras aproximadamente 15 minutos de funcionamiento, pondrá automáticamente las cabezas de masaje en la posición "restore" (restaurar) y detendrá su movimiento.
- Al activar el interruptor de funcionamiento mientras las cabezas de masaje se mueven a la posición "restore" (restaurar) el tiempo de masaje se prolongará otros 15 minutos (aproximadamente).
- Si se presiona el botón de masaje programado, la unidad se detendrá antes de terminar el programa.

## MASAJE PROGRAMADO

Primero, lea y familiarícese con las precauciones relacionadas con la seguridad.

### <CÓMO PREAJUSTAR LA POSICIÓN DE LAS CABEZAS DE MASAJE>

1. Presione el botón "start/reset" (inicio/reposición) con la cubierta deslizada completamente hacia abajo.
2. Ponga el control de ajuste de las cabezas de masaje en la posición "7".  
Luego ajuste las cabezas de masaje a sus hombros mientras mueve el control de ajuste.  
La luz de funcionamiento de las cabezas de masaje parpadea mientras éstas se mueven.
3. Usted puede ajustar la posición de las cabezas de masaje durante el masaje.

**NOTA:** Cuando encuentre su posición favorita, memorice el número impreso cerca del interruptor.

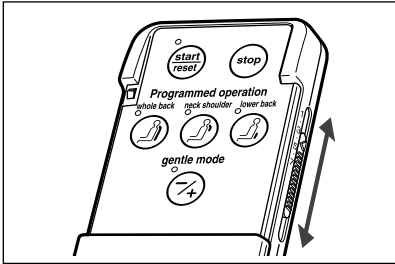

### <CÓMO SELECCIONAR EL CURSO DEL MASAJE PROGRAMADO>

1. Si desea masajear toda su espalda, presione .
2. Si desea masajear principalmente su cuello y hombros, presione .
3. Si desea masajear la parte inferior de la espalda, presione .

• El masaje se realizará automáticamente durante 15 minutos después de presionar el botón.

**NOTA:** Asegúrese de que la luz indicadora del curso del masaje esté encendida.

- Si usted desea cambiar el curso del masaje, presione cualquier botón que quiera.  
Usted puede cambiar el curso del masaje en cualquier momento durante el funcionamiento sin causar ningún daño.  
Sus instrucciones nuevas anularán a las anteriores.

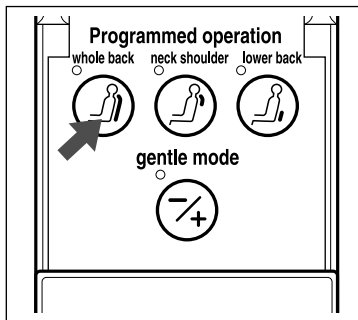

<Toda la espalda>

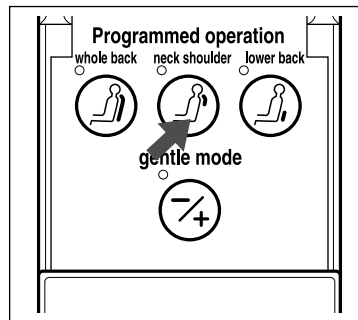

<Cuello y hombros>

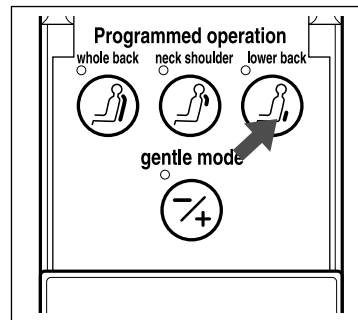

<Parte inferior de la espalda>

### <MODO SUAVE PARA LAS PERSONAS QUE SIENTEN QUE EL MASAJE ES DEMASIADO FUERTE>

Presione el botón (botón de modo suave).

- La luz indicadora de modo suave se enciende.  
Todo el masaje cambia a uno menos intenso y más suave.  
(El contenido del curso de masaje no cambia.)

- El modo suave se puede seleccionar incluso en medio de un curso de masaje programado.
- El modo suave se cancelará al presionar de nuevo el botón de modo suave.

Una vez terminado el cursor automático, las cabezas de

masaje se moverán automáticamente a la posición "restore" (restaurar) y se detendrán.

- Para volver a realizar el masaje, presione otra vez el botón "start/reset" (inicio/reposición) del controlador.

# MASAJE PROGRAMADO

## Detalles del curso automático

### Curso para toda la espalda

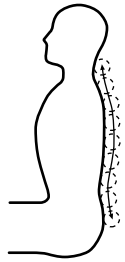

Masaje completo incluyendo cuello, hombros, estiramiento de la espalda y parte inferior de la espalda

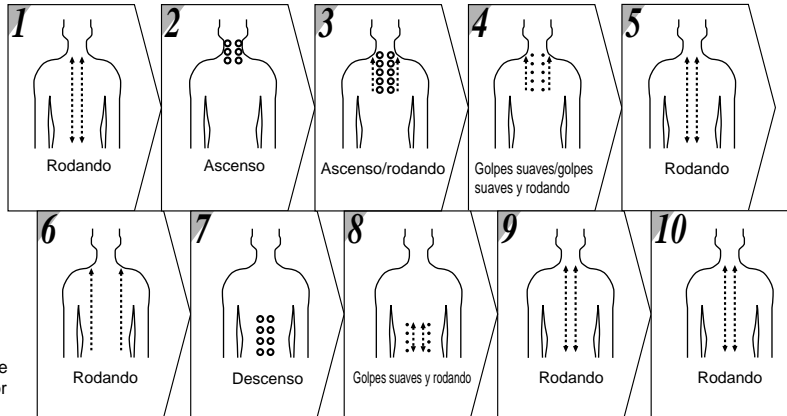

### Curso para el cuello y los hombros



Masaje concentrado para el cuello y los hombros

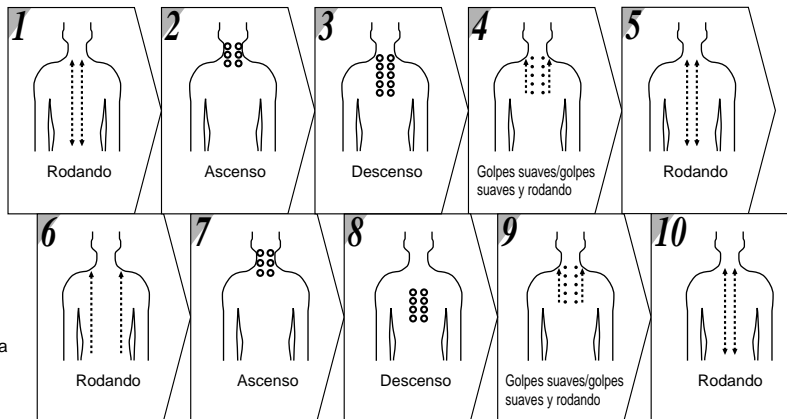

### Curso para la parte inferior de la espalda



Masaje concentrado para la parte inferior de la espalda

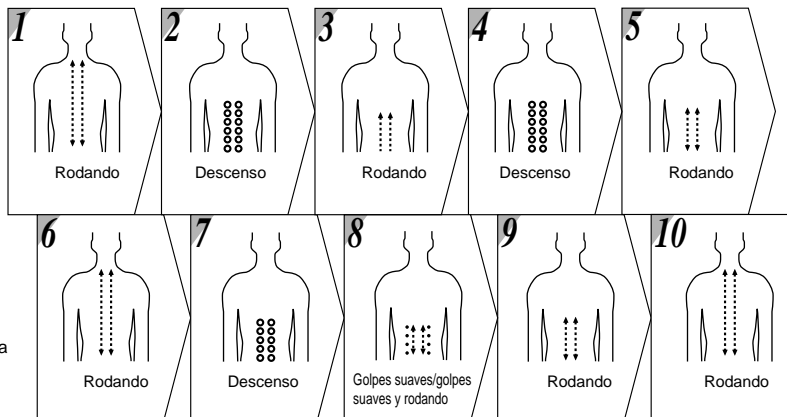

Los diagramas de arriba han sido abreviados para poder entender fácilmente la acción del masaje.

## MASAJE MANUAL

Primero, lea y familiarícese con las precauciones relacionadas con la seguridad.

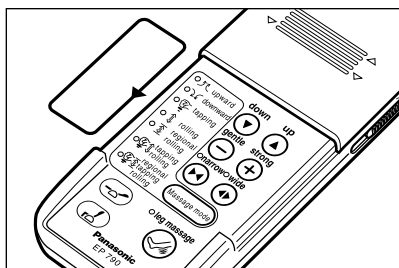

1. Deslice completamente hacia arriba la cubierta.
2. Presione el botón del modo de masaje.
  - El funcionamiento de masaje podrá cambiarse presionando poco a poco el botón del modo de masaje de la forma siguiente.

1. Masaje shiatsu/ascenso
2. Masaje shiatsu/descenso
3. Golpes suaves
4. Masaje rodando/estirando/toda la espalda
5. Masaje rodando/estirando/regional
6. Masaje de golpes suaves y rodando/estirando/toda la espalda
7. Masaje de golpes suaves y rodando/estirando/regional

*Pruebe con varios modos y vea cuál es el más adecuado para usted.*

Usted puede cambiar el área de masaje presionando los botones y .

### Masaje shiatsu/ascenso/descenso

- ① Elija el modo “upward” (ascenso) o “downward” (descenso) y el masaje empezará.
- ② Para ajustar la posición deseada, utilice los botones “up” () (arriba) o “down” () (abajo).
 

**NOTA:** No dé un masaje a ninguna parte del cuerpo durante más de 5 minutos. No estire los músculos de la espalda durante más de 15 minutos aproximadamente cada vez. Un masaje continuo en la misma zona puede causar dolor.
- ③ Utilice los botones de ajuste de intensidad para ajustar la intensidad del masaje.

### Masaje con golpes suaves

- ① Elija el modo “tapping” (golpes suaves) y el masaje empezará.
- ② Utilice el botón de ajuste “narrow” () (estrecho) o “wide” () (ancho) para ajustar la anchura de las cabezas de masaje. Para subir las cabezas de masaje, presione el botón “up” () (arriba). Para bajarlas, presione el botón “down” () (abajo).
- ③ Utilice los botones de ajuste de intensidad para ajustar la intensidad del masaje.

### Masaje rodando/estirando de toda la espalda/regional

- ① Elija el modo “rolling” (rodando) o “regional rolling” (rodando regional).
  - Las cabezas de masaje se mueven a la posición más estrecha y empieza el masaje rodando.
- ② Utilice el botón selector “narrow” () (estrecho) o “wide” () (ancho) para seleccionar la anchura de las cabezas de masaje.
- ③ Para subir las cabezas de masaje, presione el botón “up” () (arriba). Para bajarlas, presione el botón “down” () (abajo).
  - Cuando desee estirar solamente cierta parte de su espalda, elija el modo “regional rolling” (rodando regional).

Todas las funciones que incluyen “rolling” (rodando) se encuentran disponibles para toda la espalda (indica por una luz roja) o para una parte limitada de la espalda (indicada por una luz verde).



## MASAJE MANUAL

### Masaje de golpes suaves y rodando

- ① Elija el modo “tapping rolling” (golpes suaves y rodando) o “regional tapping rolling” (golpes suaves y rodando regional).
  - Las cabezas de masaje se mueven a la posición más suave y a la posición más estrecha y empieza el masaje de golpes suaves y rodando.
- ② Utilice el botón de ajuste “narrow” (▶◀) (estrecho) o “wide” (◀▶) (ancho) para ajustar la anchura de las cabezas de masaje.
- ③ Para subir las cabezas de masaje, presione el botón “up” (▲) (arriba). Para bajarlas, presione el botón “down” (▼) (abajo).
  - Cuando desee estirar solamente cierta parte de su espalda, elija el modo “regional tapping rolling” (golpes suaves y rodando regional).

### Ajustes para el masaje manual

Modo manual	Ajuste hacia arriba/abajo	Ajuste de intensidad	Ajuste de anchura
Ascenso/descenso	<input type="radio"/> 600 mm (23 1/16")	<input type="radio"/> 45 mm (1 3/4")	×
Golpes suaves	<input type="radio"/> 600 mm (23 1/16")	<input type="radio"/> 45 mm (1 3/4")	<input type="radio"/> 85 ó 110 mm (3 5/16" o 4 5/6")
Rodando/golpes suaves y rodando (Carrera: 600 mm)	<input type="radio"/> 600 mm (23 1/16")	<input type="radio"/> 15 mm (10/16")	<input type="radio"/> 85 ó 110 mm (3 5/16" o 4 5/6")
Rodando regional/golpes suaves y rodando regional (Carrera: 600 mm)	<input type="radio"/> 600 mm (23 1/16")	<input type="radio"/> 15 mm (10/16")	<input type="radio"/> 85 ó 110 mm (3 5/16" o 4 5/6")

### Ajuste de la intensidad del masaje

- Presione el botón de ajuste de intensidad (⊖·⊕) para elegir la intensidad del masaje deseada.
- Cuando ajuste la intensidad del masaje, la posición de las cabezas de masaje podrá cambiar. Ajuste de nuevo la posición de las cabezas de masaje.
- Las cabezas de masaje se detienen automáticamente cuando alcanzan las posiciones de intensidad máxima o mínima. Suelte el botón y el funcionamiento se reanudará.

## Ajustes de subida-bajada y anchura de las cabezas de masaje ▲/▼ ►◄/◀▶

### Ajuste la posición vertical de las cabezas de masaje.

- Utilice el botón de ajuste arriba o abajo para ajustar la dirección hacia arriba o hacia abajo de las cabezas de masaje. Para subir las cabezas de masaje, presione el botón "up" (▲) (arriba). Para bajarlas, presione el botón "down" (▼) (abajo).

Les têtes de massage se déplaceront tant que la touche sera appuyée.

- Las cabezas de masaje se moverán mientras usted mantiene presionado el botón.
- Cuando las cabezas de masaje hayan llegado a la posición deseada, suelte el botón y las cabezas permanecerán en esa posición.

### Seleccione la anchura de las cabezas de masaje.

Utilice los botones "narrow" (►◄) (estrecho) o "wide" (◄►) (ancho) para seleccionar la anchura entre las cabezas de masaje (disponible solamente para el masaje con golpes suaves y con golpes suaves y rodando. ???

**NOTA:** Si las cabezas de masaje se bloquean a la fuerza, éstas se detendrán por motivos de seguridad y el panel del controlador le avisará haciendo parpadear luces.  
Levante ligeramente su espalda y presione el botón "start/reset" (inicio/reposición).

## RECLINACIÓN DE LA SILLA

### Primero, lea y familiarícese con las precauciones relacionadas con la seguridad.

Para evitar que vuelque la silla, no se siente ni se apoye en el respaldo mientras éste está reclinado.

El ángulo del respaldo de la silla se puede cambiar para que el peso del cuerpo y las cabezas de masaje trabajen juntos para determinar la intensidad del masaje.

Pruebe a cambiar el ángulo del respaldo de la silla para encontrar una posición de masaje confortable con una intensidad que sea la más apropiada para su comodidad. Si lo desea, para reducir la intensidad del masaje, puede utilizar toallas junto con el cojín del respaldo.

### Inclinación hacia atrás

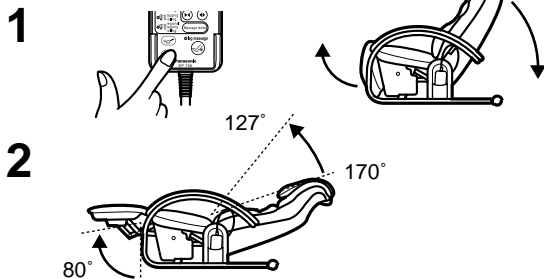

### Mantenga presionado .

Mientras el botón se mantiene presionado, el apoyo para las piernas se extenderá y el respaldo se reclinará

**NOTA:** Para asegurar un espacio de reclinación adecuado, coloque la silla a un mínimo de 45 cm (17 3/4 pulgadas) de cualquier pared.

Suelte el botón cuando se haya alcanzado la posición deseada.

### Retorno a la posición vertical tras la reclinación

### Mantenga presionado .

- El apoyo para las piernas volverá a su posición normal (plegada) y el respaldo se elevará.
- Después de utilizar la silla, asegúrese siempre de volver a poner el apoyo para las piernas y el respaldo en sus posiciones normales (apoyo para las piernas plegado y respaldo elevado).

## EXTENSIÓN DEL APOYO PARA LAS PIERNAS

Sujete la palanca.

Para extender: Incline la palanca hacia atrás.

- Incline la palanca hacia atrás todo lo posible.

Para plegar: Levante la palanca.

- Cuando extienda o pliegue el apoyo para las piernas, levante sus piernas del apoyo y manipule la palanca.

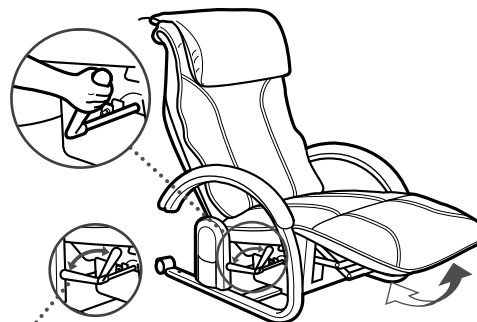

### NOTA :

- Cuando baje el apoyo para las piernas, mantenga a los niños y animales domésticos alejados de la silla de masaje para impedir que sufran heridas.
- Aunque el apoyo para las piernas se mueve automáticamente según el movimiento del respaldo de la silla de masaje durante la reclinación, el apoyo para las piernas también podrá subirse y bajarse independientemente utilizando la palanca lateral.
- La altura máxima (ángulo) del apoyo para las piernas cuando se utiliza la reclinación automática y cuando se utiliza la palanca lateral puede cambiar un poco.
- El apoyo para las piernas no puede plegarse completamente si el respaldo de la silla no está completamente subido. (La misma condición se produce para el funcionamiento de la palanca.)
- Tenga cuidado con la palanca durante la reclinación automática. Ésta se moverá automáticamente.
- Como el apoyo para las piernas se bloqueará en posición cuando se suba utilizando la palanca lateral, éste no podrá bajarse empleando los botones de reclinación. Utilice siempre la palanca lateral para bajar el apoyo para las piernas si éste ha sido subido empleando la palanca lateral.

## APOYO PARA LA CABEZA

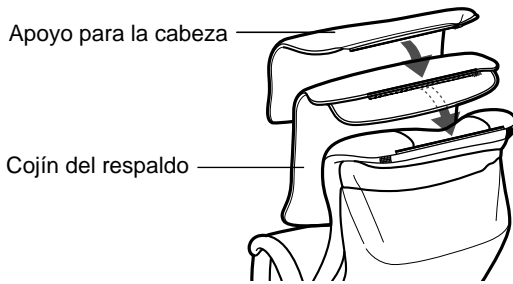

- Fije el cojín del respaldo en la silla y el apoyo para la cabeza en el cojín del respaldo.
- Cuando se utilice la función de masaje, retire el apoyo para la cabeza o voltéelo sobre el respaldo de la silla antes de iniciar el masaje.
- Si el masaje parece ser débil, retire el cojín del respaldo.

## MODO DE HACER LA LIMPIEZA

- Limpie la cubierta pasando un paño humedecido en agua y jabón suave. Luego pase un paño mojado sólo en agua y deje que se seque la cubierta.
- No utilice lejía ni solventes como, por ejemplo, bencina o alcohol. Los productos químicos puede decolorar o estropear el material.

## LUGAR DE UTILIZACIÓN

- No utilice la silla de masaje donde pueda quedar expuesta a la luz solar directa durante largos periodos de tiempo. La exposición excesiva a la luz intensa puede decolorar o endurecer la cubierta.
- No utilice la silla de masaje en lugares calientes o húmedos ni en lugares donde pueda mojarla la lluvia, el agua salpicada, el goteo de agua, etc. El agua y el calor pueden causar decoloración y moho. entraîner décoloration et moisissement.

**NOTA:** Esta silla de masaje es capaz de proporcionar un vigoroso masaje "shiatsu". La acción de masaje rodando y golpeando es fuerte, y este tipo de masaje puede que no sea adecuado para las personas que no han recibido previamente masajes shiatsu. Por esta razón se ha insertado un cojín de espuma que suaviza el efecto del masaje. El cojín de espuma puede retirarse para recibir un masaje shiatsu completo, pero tenga cuidado con la intensidad del masaje que usted reciba. La primera vez que lo intente --si se decide--, siéntese de una forma relajada y procure que el masaje no dure más de dos minutos. Después, usted podrá decidir si desea recibir el masaje con el cojín de espuma puesto o no.

## MARGEN DE MOVIMIENTO DE LAS CABEZAS DE MASAJE

La anchura entre las cabezas de masaje se puede ajustar para el masaje de golpes suaves, rodando, rodando regional, golpes suaves y rodando, y golpes suaves y rodando regional. Las cabezas se pueden ajustar dentro de una amplia gama de diferentes anchuras para proporcionarle un buen masaje en cualquier que usted quiera, desde el cuello hasta la parte inferior de la espalda.

### <MASAJE ASCENDENTE Y DESCENDENTE>

Margen de masaje: 75 mm (2 15/16 pulgadas) (no se puede ajustar la anchura)

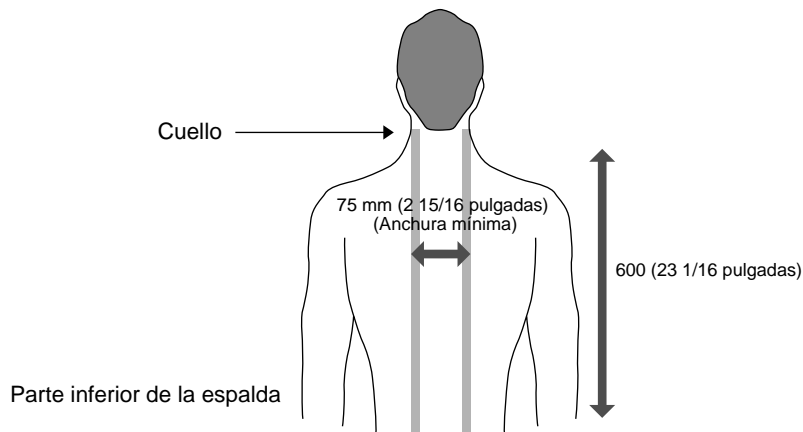

### <GOLPES SUAVES, RODANDO, RODANDO REGIONAL, GOLPES SUAVES Y RODANDO, Y GOLPES SUAVES Y RODANDO REGIONALS>

Margen de masaje: 85 mm o 110 mm (3 5/16 pulgadas o 4 5/16 pulgadas)

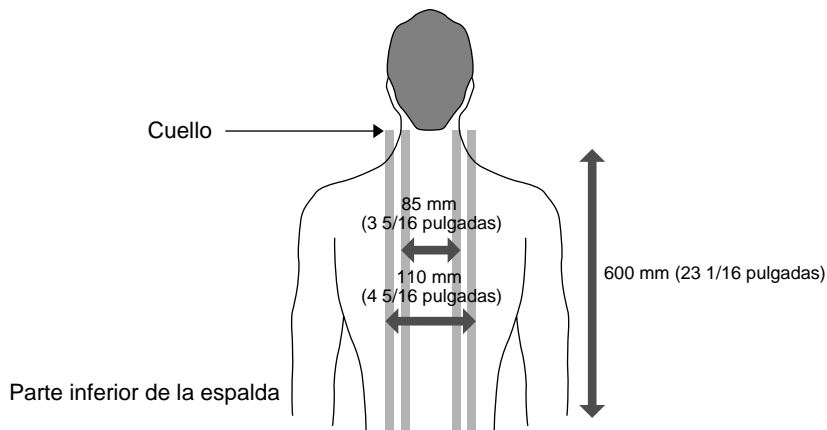

## GUÍA PARA SOLUCIONAR PROBLEMAS

Antes de solicitar reparaciones para esta unidad, verifique la tabla de abajo para ver si aparece la causa probable del problema. Algunas verificaciones sencillas o pequeños ajustes de su parte pueden eliminar el problema y hacer que la unidad funcione correctamente. Si tiene alguna duda acerca de los puntos de verificación, o si los remedios indicados en la tabla no resuelven el problema, consulte el directorio de los centros de servicio autorizados (consulte la lista de centros de servicio incluida) para localizar un centro de servicio, o consulte a su concesionario Panasonic autorizado para que éste le dé las instrucciones necesarias.

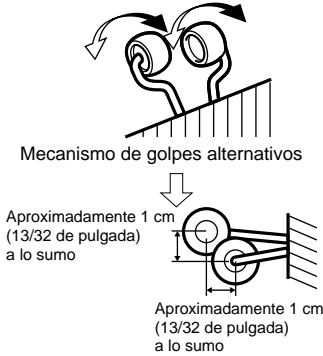
Problema	Causa(s) probable(s)	Remedio sugerido
El masaje no empieza.	El cable de alimentación no está enchufado.	Enchufe el cable de alimentación en un tomacorriente de CA (120 V).
	El interruptor de la alimentación está en la posición "off" (apagado).	Ponga el interruptor de alimentación en "on" (encendido).
Parpadean todas las luces del controlador y las cabezas de masaje se paran.	Si las cabezas de masaje se bloquean a la fuerza, éstas se detendrán por motivos de seguridad.	Levante ligeramente su espalda y presione el botón "start/reset" (inicio/reposición).
El masaje amasando no puede cambiar inmediatamente a masaje rodando.	Las cabezas de masaje deben moverse a la posición más estrecha para dar un masaje rodando.	Espere hasta que las cabezas de masaje alcancen la posición más estrecha.
Las cabezas de masaje no llegan a sus hombros.	Sus hombros están demasiado altos.	Mueva su cintura hacia delante y recline el respaldo de la silla.
Parece como si las cabezas de masaje estuvieran a alturas diferentes.	<p>Esto se debe al uso de un mecanismo de golpes alternativos. No es un funcionamiento defectuoso.</p>  <p>Mecanismo de golpes alternativos</p> <p>Aproximadamente 1 cm (13/32 de pulgada) a lo sumo</p> <p>Aproximadamente 1 cm (13/32 de pulgada) a lo sumo</p> <p>Al detenerse, el desajuste es de aproximadamente 1 cm a lo sumo.</p>	

1-800-338-0552 for questions and comments.  
[www.panasonic.com/massage](http://www.panasonic.com/massage)

**Panasonic Consumer Electronics Company**  
One Panasonic Way 3D-1 Secaucus, NJ 07094