

This Owner's Manual is provided and hosted by [Appliance Factory Parts](#).



Haier CPRB08XCJ-T Owner's Manual

[Shop genuine replacement parts for Haier
CPRB08XCJ-T](#)



[Find Your Haier Air Conditioner Parts - Select From 735 Models](#)

----- Manual continues below -----

PORTABLE AIR CONDITIONER CLIMATISEUR PORTATIF ACONDICIONADOR DE AIRE PORTATIL

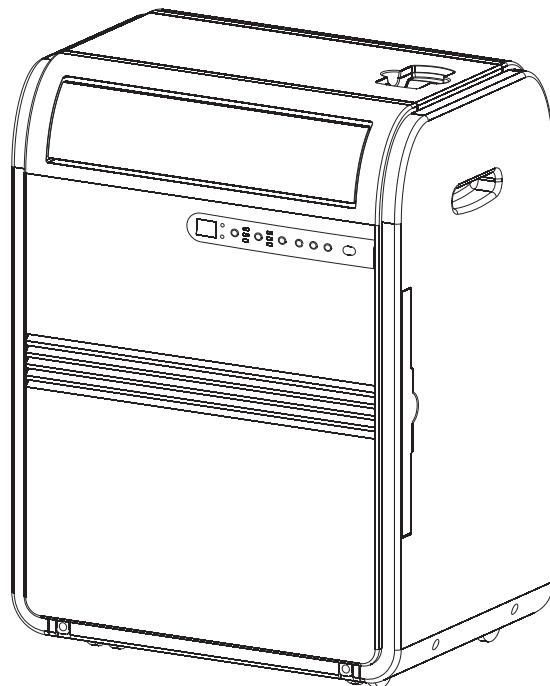

User Manual

Model # CPRB08XCJ, CPRB08XCJ-T, CPRB08XCJ-E

Guide de l'Utilisateur

Modèle # CPRB08XCJ, CPRB08XCJ-T, CPRB08XCJ-E

Manual del Usuario

Para Modelo de # CPRB08XCJ, CPRB08XCJ-T, CPRB08XCJ-E

Before operating this air conditioner, please read these instructions completely.



Quality ■ Innovation ■ Style

A Word From Haier America

Thank you for buying a dependable, energy-saving and easy-to-operate Commerical Cool air conditioner. This manual contains useful information for you to maintain, operate, install and safely use your air conditioner. Your air conditioner cleans, cools and dehumidifies the air in your room to provide you with the ultimate level of comfort. Please read instructions carefully before using the product. Also, do not forget to fill out and mail in the Product Registration Card.

Product Registration

Keep a record of your model and serial numbers.

Attach the sales receipt to this guide and keep for future reference. Model and serial number can be obtained from the serial label, which is on your air conditioner. For all your service calls during the warranty period the following information will be needed:

Model Number:
Serial Number:
Date of Purchase:
Dealer's Name:
Dealer's Address:
Dealer's Phone Number:

SAFETY PRECAUTIONS

WARNING: *Following these basic precautions will reduce the risk of fire, electrical shock, injury or death when using your air conditioner.*



- 1) Air conditioner must be connected to proper electrical outlet with the correct electrical supply. *(see table previous page)*
- 2) Proper grounding must be ensured to reduce the risk of shock and fire. **DO NOT CUT OR REMOVE THE GROUNDING PRONG.** If you do not have a three-prong electric receptacle outlet in the wall, have a certified electrician install the proper receptacle. The wall receptacle **MUST** be properly grounded.
- 3) Do not operate air conditioner if power cord is frayed or otherwise damaged. Also avoid using it if there are cracks or abrasion damage along the length or plug connector or if the unit malfunctions or is damaged in any manner. Contact an authorized service for examination, repairs or adjustments.
- 4) **DO NOT USE AN ADAPTER OR AN EXTENSION CORD.**
- 5) Do not block airflow around the air conditioner. Also, the exhaust hose should be free of any obstructions.
- 6) Always unplug the air conditioner before servicing it or moving it.
- 7) Do not install or use the air conditioner in any area where the atmosphere contains combustible gases or where the atmosphere is oily or sulphurous. Avoid any chemicals coming in contact with your air conditioner.
- 8) Do not place any object on the top of the unit.
- 9) Never operate the air conditioner without the filters in place.
- 10) Do not use the air conditioner near a bathtub, shower or wash basin.

SAVE THESE INSTRUCTIONS

Important Instructions

- Please keep this manual in a safe place.
- Do not use liquid or a spray to clean this product. Use a damp cloth.
- Do not place the product on an unstable surface or elevated place as it may fall and cause damage or injury.
- Never spill liquid on the control panel; it may cause electrical shock to the electronic parts inside and disable them or cause them to function improperly.
- Never try to dismantle the product by yourself. Unsupervised dismantling and incorrect reassembly of the inside of the back cover may damage the electrical circuit and affect its performance. When maintenance is required, please contact the local service center or local distributor.

Thank you for purchasing our Commerical Cool product. Please read this manual carefully before operating and store for future reference Staple your receipt to your manual. You will need it to obtain warranty service.

Model number

Serial number

Date of purchase

Table Of Contents

	PAGE
A Word From Haier America.....	1
Product Registration.....	1
Safety Precautions.....	2
Important Instructions.....	3
Advantages.....	4
Parts and Features.....	5
Assembly and Installation.....	6
Operation.....	7-8
Care and Cleaning.....	9
Storage.....	9
Troubleshooting.....	9
Warranty Information.....	10

Advantages of this Model

1. This model is easy to operate. The electronic control panel has a timer, thermostat, three speed cooling speeds, three fan speeds and one speed dehumidification function (dry).
2. This portable air conditioner does not require water to be added.
3. The unit has a unique design which evaporates water. Therefore no condensation tank is necessary, thus avoiding the need to empty the bucket and turn on the unit in the middle of the night.
4. Easy-to-install window kit is included, which consists of the exhaust hose, 2 hose adaptors, the window panel kit and window panel adaptor.
5. Full-directional casters are included to help move the unit to be conveniently used in almost any area.
6. The filter screen is designed for easy accessibility of the filter.
7. Portable air conditioners are easy to store when not in use.

Parts and Features

1. Control Panel
2. Air Outlet
(To be opened manually)
3. Handle Hole
4. Caster
5. Air Filter
6. Air Outlet (Heat Exhaust)
7. Air Intake (Condenser)
8. Remote Control Storage Facility
9. Water Outlet Drain
10. Power Supply Cord

Front

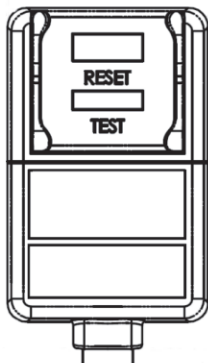
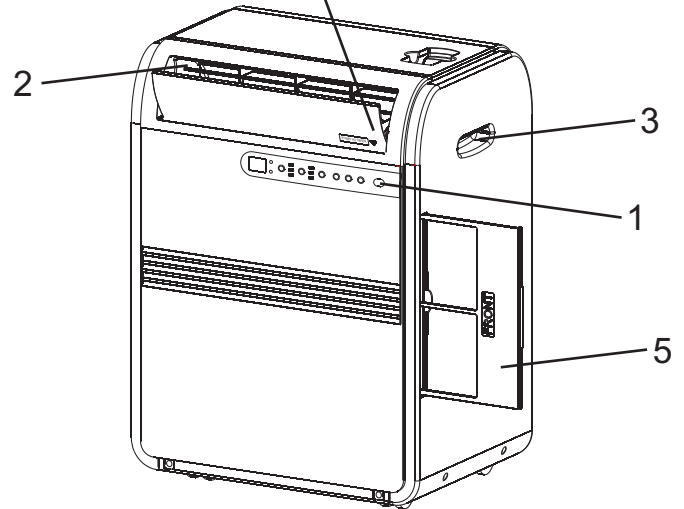
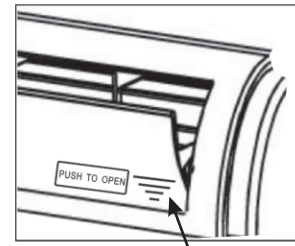

Rear

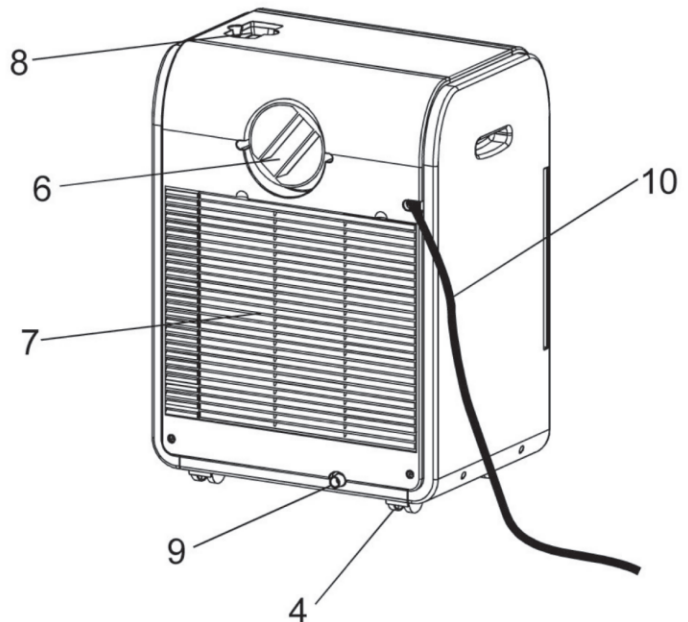

- TEST: WHEN THIS BUTTON IS PRESSED OR WHEN THERE IS A CURRENT LEAK, THE INDICATOR LIGHT WILL TURN OFF AND THE UNIT WILL NOT RUN.
- RESET: AFTER SOLVING THE PROBLEM, PLEASE PRESS THE BUTTON AND THE UNIT WILL START OPERATING.

Note: Please manually open the air outlet (Item 2) to desired position.

Assembly and Installation

Accessories Include

1. Plastic panel - 3 pieces
From 20" (50.5cm) up to 46" (116.8cm)
2. Window Panel adapter - 1 piece
3. Screws - 4 pieces
4. Heat Exhaust hose connector - 2 pieces
5. Heat Exhaust hose - 1 piece
6. Cover - 1 pieces

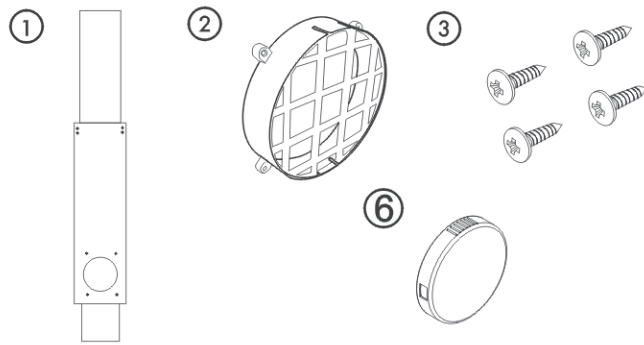

1. Push the round Window Panel Adapter through the rear of the Plastic Panel. Line up the holes and tighten the Adapter with 4 screws that are included in the kit. (Tighten screws from the front.)
2. Adjust the Plastic Panel to the width or height of your window and tighten the 2 screws that are attached to the panel.
3. Install the Window Plastic Panel into the window. If necessary use duct tape to better secure the panel.
4. Connect exhaust hose to the unit by inserting the hose connector that is attached to the hose into the exhaust. (See Illustration A)
5. Move the unit to the window, extend the hose and attach the other end of the hose to the window. Align the tabs on the hose and window panel adapters and fasten them together.
6. Plug into wall outlet to get ready for operation.

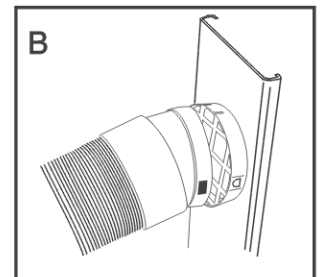
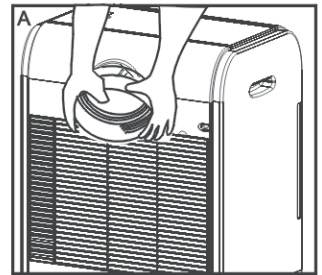

*** NOTE: Use on Single Outlet Circuit Only.**

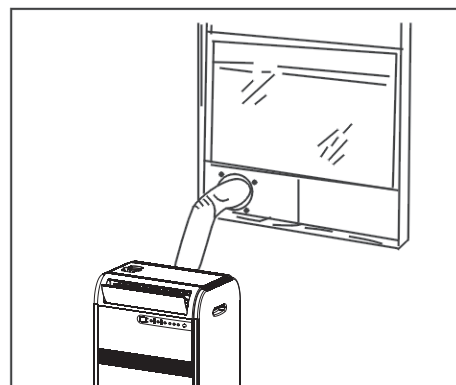
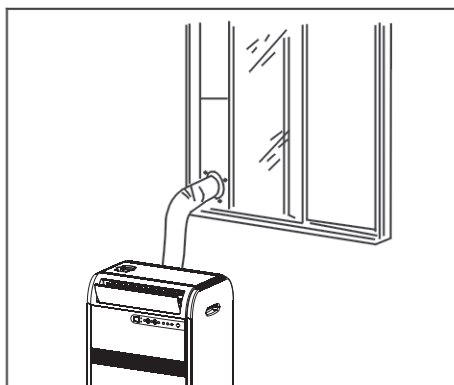
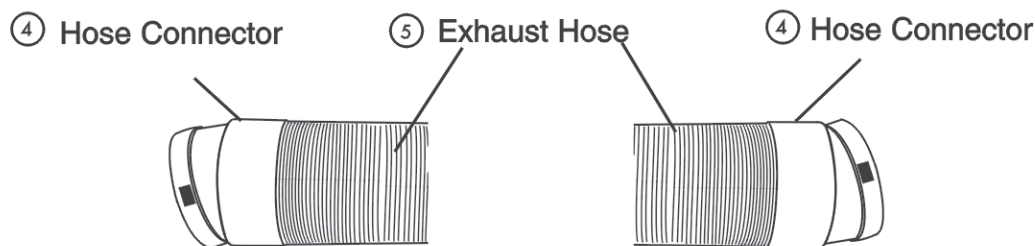

Operation

Control Panel

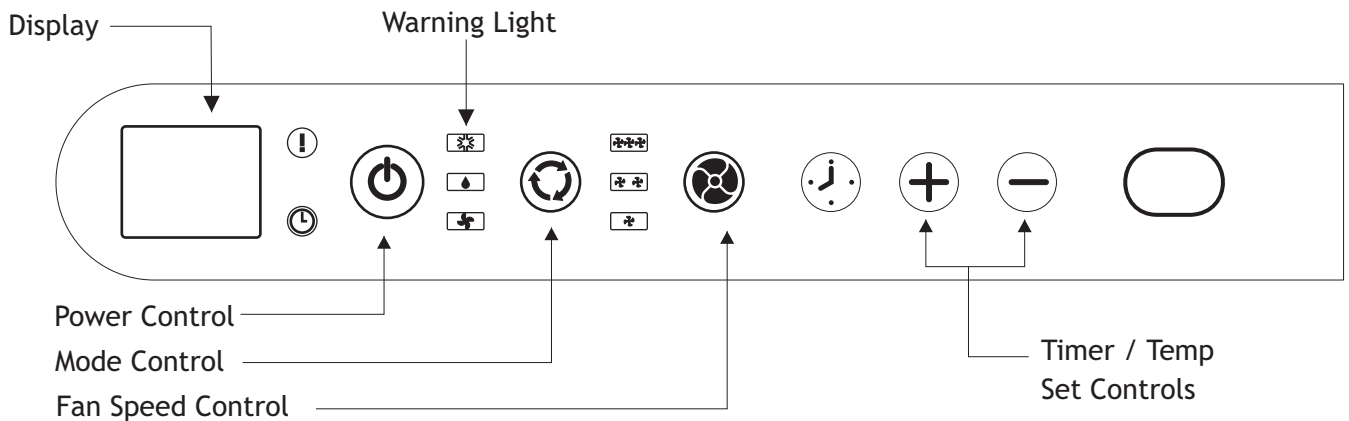

Power Control

The power control turns the unit on and off.

Warning Light

Condensed water may accumulate in the unit. If the internal tank becomes full, the warning light will light up and the unit will not operate until the unit has been drained.

Mode Control

The Mode Control has three settings:

- Cool
- Dehumidify
- Fan

The settings are adjusted with Mode Control button. A light will indicate which setting is currently being used.

● Cooling Mode

When cool mode is selected, the indicator light turns blue. During the cooling mode the air is cooled and hot air is exhausted to the outside through the exhaust tube. Adjust fan speed and air temperature to suit your desired comfort level.
Note : The air exchange hoses must vent outside the room when using cool mode.

● Dehumidify Mode

When dehumidify mode is selected, the indicator light turns yellow. Air is dehumidified as it passes through the unit, without being in full cooling mode. If room temperature is higher than **77 degree Fahrenheit**, fan speed can be adjusted; otherwise fan speed is fixed to "Low".
Note : If the unit is to be used as a dehumidifier, do not connect the exhaust hose let the warm air return to the room. Continuous drainage is then necessary.

● Fan Mode

When fan mode is selected the indicator light will shine green. Air is circulated throughout the room with no cooling.

Note: unit does not need to be vented in Fan mode

Fan Speed Control

The Fan Speed Control has 3 settings: High, Medium, and Low.

Timer

● Auto turn off :

With machine in running mode, press timer button to select number of hours you would like the unit to run in air conditioning mode until it automatically shuts off.

● Auto turn on :

With machine in stand by mode, press timer button to select number of hours until you would like the unit to automatically start running in air conditioning mode.

Timer / Temp set controls

- Used for adjusting the timer and thermostat.

- The default display is room temperature.

- In cooling mode, when "+" or "-" button is pressed, the set temperature is displayed and may be adjusted. After 15 seconds the display will revert back to room temperature. Temperature is only adjustable in cool mode. The time is adjustable between 1~24 hours.

Note : By pressing both Timer / Temp set buttons at the same time, the display will toggle between Celsius and Fahrenheit.

After switching the air conditioner off, you must wait 3 minutes before switching it back on again.

Operation

Remote Control

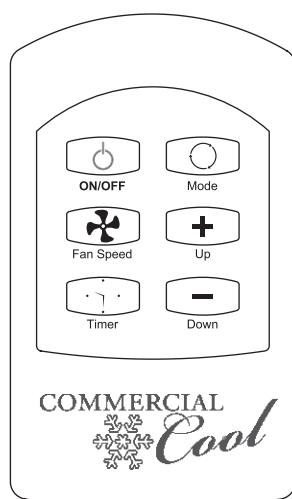

Power Control

The power control turns the unit on and off.

Mode Control

There are 3 models of Operations: "Cool" (When unit is cooling), "Dehumidify", and "Fan" (only Fan running). A mode Indicator light on the unit control panel shows the following colors: Blue for "Cool" mode; Orange for "Dehumidify", and Green for "Fan".

The unit will start in "Cool" mode with a Blue Indicator light. Once you press the "Mode" button on the remote, it will change to "Dehumidify" mode. Press the "Mode" button again to get "Fan" mode. It goes back to the "Cool" mode once the "Mode" button is pressed again.

Note: When you press "Up" and "Down" buttons and there is no response, please press the "Mode" button until the unit indicator light is Blue ("Cool"), you can then adjust the temperature accordingly.

• Cooling Mode

During the cooling mode the air is cooled and hot air is exhausted to the outside air through the air exhaust hose. Adjust fan speed and temperature to suit your desired comfort level.

Note: The air exchange hoses must vent outside the room when using Cool Mode.

• Dehumidify Mode

Air is dehumidified as it passes through air conditioner, without being in full cooling mode. If room temperature is greater than 77°F, fan speed can be adjusted; otherwise fan speed is fixed to "low."

• Fan Mode

Air is circulating throughout the room with no cooling.

Note: Unit does not need to be vented in Fan Mode.

Fan Speed Control

The Fan Speed Control has 3 settings: High, Medium and Low.

Temp Set Controls

Press "Up" or "Down" to set temperature. The setting range is from 61°F to 89°F.

Note: When using Dehumidify or Fan Mode, temperature setting button is invalid.

Timer Setting Control

- When you use the timer setting button while the unit is operating, you can preset a time for the unit to turn off.
- When you use the timer setting button while the unit is on standby, you can present a time for the unit to turn on.
- If you press the "ON/OFF" button, the preset timer function will be cancelled.
- Timer setting range is 1~24 hours.

Timer Cancel Control

- You can cancel the timer setting at any time by pressing the "Cancel" button.

Care and Cleaning Guide

- Always unplug your air conditioner before cleaning.
- Air filter needs to be cleaned at least once a week for your unit to operate at optimum efficiency. Slide out the filter from the back by pulling on the tab. The filter may be washed or vacuumed. Remove the excess water from the filter by gently shaking the filter. This will remove dust and particles trapped in the filter. After cleaning, reinstall the filter. **DO NOT** use your air conditioner without the air filter in place.
- To clean the cabinet, **DO NOT** use harsh chemicals, abrasives, ammonia, chlorine, bleach, concentrated detergents, solvents or metal scouring pads. Some of these chemicals may dissolve, damage and/or discolor your air conditioner.
- Always use a soft cloth dampened with water or a mild soap and water solution to wipe the front of the cabinet. Wipe dry with a soft cloth.

Storage

- To store your air conditioner when not in use for a long period of time, drain condensed water using the drain pipe. Remove exhaust hose, clean the filters, cover with plastic bag and store.

Troubleshooting

If air conditioner does not operate:

- Check if unit is plugged in. The plug may have come loose.
- Press "Reset" button on the plug to resume operation.
- Check if the electrical wall receptacle is of proper voltage.
- Check if the circuit breaker needs to be reset or if the fuse needs to be replaced.
- Check if the unit is in "Off" mode.
- If the warning light is on, drain the water drain pipe by removing the plug.

Air conditioner is working but room is not cooling:

- Room may have appliances that produce heat. Use an exhaust fan to remove excess heat.
- Check exhaust hose for proper installation.
- Redirect the airflow. Remove any obstacles.
- All doors and windows need to be closed so that cool air does not escape the room.
- Air filter may be blocked or may need cleaning.
- Unit BTU may be too low for the required cooling area.
- On extremely hot & humid days, air conditioners may take a little longer to cool.
- Drain the water drain pipe by removing the plug.
- Unit may be in fan or dry mode. Put air conditioner in cool mode.

Limited Warranty

This warranty covers all defects in workmanship or materials for:

1. The mechanical and electrical parts (including labor costs) contained in this product for a period of 12 months, from the date of purchase (commercial or rental application, the warranty is 90 days).
2. The sealed system and compressor contained in this product is for a period of 5 years, from the date of purchase (excluding labor costs after the initial 12 month period). In commercial or rental use, the additional limited compressor warranty is for 1 year and 9 months (excluding labor costs after the initial 90 days period).

You must keep and be able to provide your original sales receipt as proof of the date of purchase.

Who is covered?

The original retail purchaser of this product.

What will be done?

Haier America will repair or replace in your home, any mechanical, electrical part or the compressor, which proves defective in normal household use for a period of 12 months. Haier America will repair or replace (excluding labor costs) the sealed system and compressor (parts only) for an additional 4 year period.

How can you get service?

1. Contact your nearest Haier America Authorized Service Depot. For the name of the Service Depot nearest you, contact Haier America at (877) 337-3639.
2. All service must be performed by an authorized Haier America Service Depot.

THIS WARRANTY COVERS UNITS WITHIN THE CONTINENTAL UNITED STATES, CANADA AND PUERTO RICO AND DOES NOT COVER:

- Damages from improper installation.
- Damages in shipping.
- Damages from misuse, abuse, accident, alteration, lack of proper care and maintenance.
- Damages from service, by other than an authorized dealer or service center.
- Labor, service, transportation and shipping charges for the removal of defective parts and installation of a replacement part, beyond the initial 12 month period.

THIS LIMITED WARRANTY IS GIVEN IN LIEU OF ALL OTHER WARRANTIES, EXPRESS OR IMPLIED, INCLUDING THE WARRANTIES OF MERCHANTABILITY AND FITNESS FOR A PARTICULAR PURPOSE.

The remedy provided in this warranty is exclusive and is granted in lieu of all other remedies. This warranty does not cover incidental or consequential damages. Some states do not allow the exclusion of incidental or consequential damages, so this limitation may not apply to you. Some states do not allow limitations on how long an implied warranty lasts, so this limitation may not apply to you. This warranty gives you specific legal rights, and you may also have other rights, which vary from state to state.

Un mot de Haier America

Merci d'avoir acheté un climatiseur "Commerical Cool" qui est dependable, facile à opérer et économise de l'énergie. Ce manuel contient l'information nécessaire pour maintenir, opérer, installer et utiliser proprement votre climatiseur. Votre climatiseur nettoie, refroidit et déshumidifie l'air dans votre salle pour vous fournir avec le niveau ultime de confort.

S'il vous plaît lisez soigneusement les instructions avant d'installer ce produit. N'oubliez pas de remplir et poster la carte d'enregistrement du produit.

Registration du Produit

Registrez le model et numero de serie.

Pour tous vos appels de service pendant la période de votre garantie, les informations suivantes vous seront nécessaires. Attachez le reçu de ventes à ce guide et garder pour la référence d'avenir. Cette information peut être obtenue de la plaque en série, qui est sur votre climatiseur.

Numero du model:.....

Numero de serie:.....

Date d'achats:

Nom du negociant:

Addressed u negociant:

Numeros de telephone du negociant:.....

CONSIGNES DE SÉCURITÉ

AVERTISSEMENT: Veuillez suivre ces précautions de base lorsque vous utilisez l'appareil afin de réduire tout risque d'incendie, d'électrocution, de blessure, voire de mort.



- ▲1) Le climatiseur doit être branché au niveau d'une prise électrique d'une tension adéquate. (voir tableau)
- ▲2) L'appareil doit être mis à la terre (masse) afin de réduire tout risque d'électrocution et d'incendie. **NE PAS COUPER NI RETIRER LA BROCHE DE MASSE.** Si votre prise murale ne peut accueillir une fiche à trois broches, veuillez faire en sorte qu'un électricien qualifié en installe une. La prise murale **DOIT** être mise à la masse.
- ▲3) Ne pas utiliser l'appareil si le cordon d'alimentation est effiloché ou fissuré, si la fiche et le connecteur sont endommagés, ou si l'appareil présente une panne ou est endommagé d'une façon quelconque.
- ▲4) **NE PAS UTILISER UN ADAPTATEUR OU UNE RALLONGE.**
 - 5) Ne pas gêner ni bloquer le flux d'air autour de l'appareil et que rien ne bouche le tuyau de sortie.
 - 6) Débrancher toujours le climatiseur avant de le déplacer ou d'effectuer opération de maintenance.
 - 7) Ne pas installer le climatiseur dans un endroit où l'atmosphère est huileuse ou présente des gaz combustibles ou du soufre. Éviter que les produits chimiques entrent en contact avec le climatiseur.
 - 8) Ne placer aucun objet sur le climatiseur.
 - 9) Ne jamais utiliser le climatiseur sans les filtres.
 - 10) Ne pas utiliser le climatiseur à proximité d'une baignoire, d'une douche ou d'un lavabo ou évier.

ÉCONOMISER CES INSTRUCTIONS

Table de matieres

	PAGE
Un mot de Haier America	1
Registration du Produit	1
Precautions de Surete	2
Avantages	4
Parties et caracteristiques	5
Assemblee et Installations	6
Exéxtion	7-8
Soins et nettoyage	9
Emmagasinage	9
Detections d'un probleme	9
Informations de la garantie	10

Avantages de ce Model

1. Ce model est facile a operer. L'electronique a un minuteur, thermostat, trois vitesses pour refroidir, trois ventilateurs et une vitesse de dehumidification (seche).
2. Ce produit a une conception unique qui evapore l'eau. Donc une tank de condensation n'est pas necessaire. Ceci vous evitera de vous lever au milieu de la nuit pour vider le seau et virez le produit.
3. Une trousse de fenetre facile a installer est incluse et est constituee d'un tuyau d'echappement, de 2 jets de tuyau, d'une trousse de panneaux de fenetre, d'un connecteur du tuyau d'echappement.
4. Roulettes directionelles sont inclus pour aider a deplacer le produit d'une maniere commode pour etre utiliser dans presque n'importe quel domaine.
5. L'ecran du filtre est concu pour l'acces facilement.
6. Les climatiseurs portatifs sont faciles a emmagasiner quand pas utilizes.

Parties et Caractéristiques

1. Tableau de Commande
2. Deflecteur d'air
(À ouvrir manuellement)
3. Panneau de devant
4. Trou de Traitement
5. Roulette
6. Filtre d'écran
7. Entrée d'air (Condensation)
8. Sortie d'air –
(Echange thermique)
9. Egout pour La Sortie d'eau
10. Corde d'alimentation

Avant

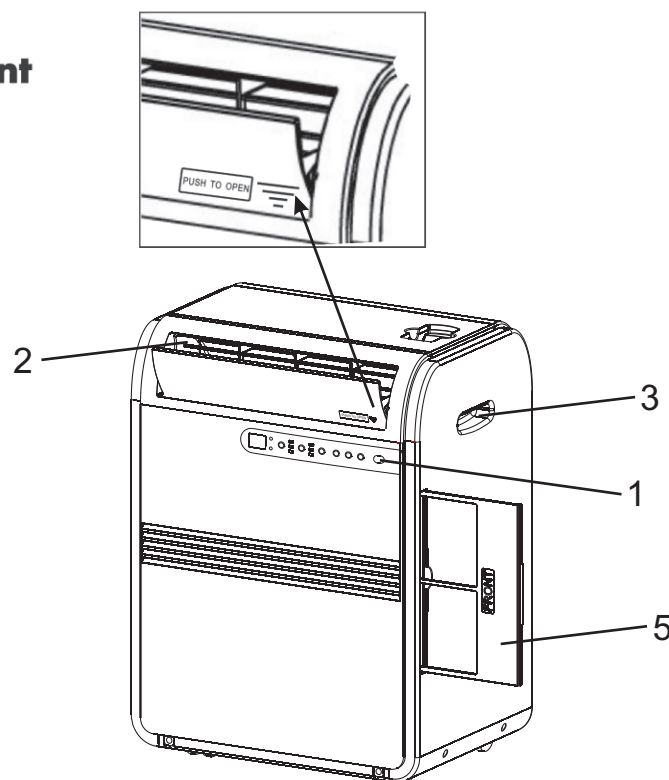

Arrière

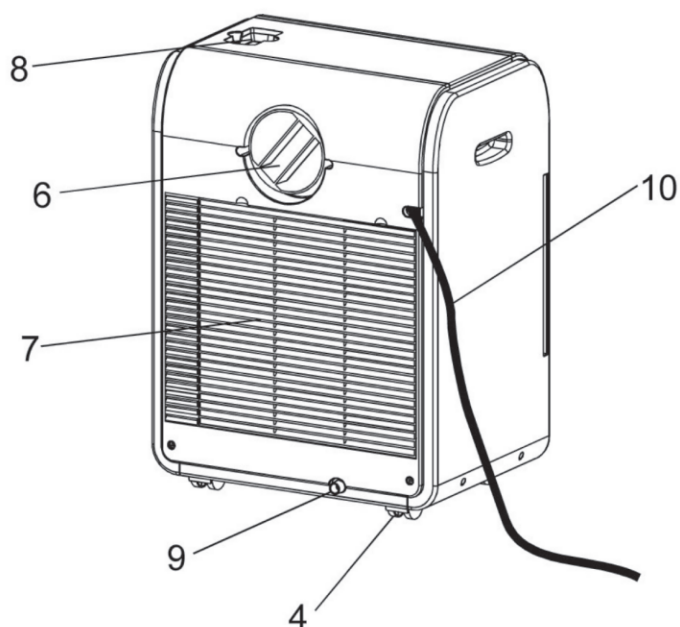
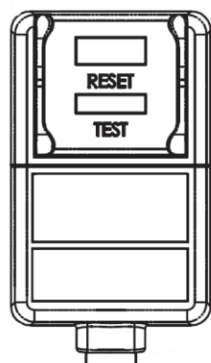

- Bouton d'essai : Lorsque vous appuyez sur ce bouton ou lorsqu'il y a une fuite le témoin lumineux s'éteindra et l'appareil ne fonctionnera pas.
- Bouton de réinitialisation : Après avoir réglé le problème, appuyez sur ce bouton et l'appareil fonctionnera de nouveau.

Remarque : Ouvrez manuellement la bouche d'aération (pièce 2) à la position désirée.

Montage et Installation

ASSEMBLAGE ET INSTALLATION

ACCESSOIRES INCLUS

1. Panneaux en matière plastique – 3 pièces
De 20"/50 cm jusqu'à 46"/116 cm
2. Adaptateur du panneau de la fenêtre – 1 pièce
3. Vis – 4 pièces
4. Connecteurs du tuyau d'échappement de la chaleur – 2 pièces
5. Tuyau d'échappement de la chaleur – 1 pièce
6. Bouchon – 1 pièce

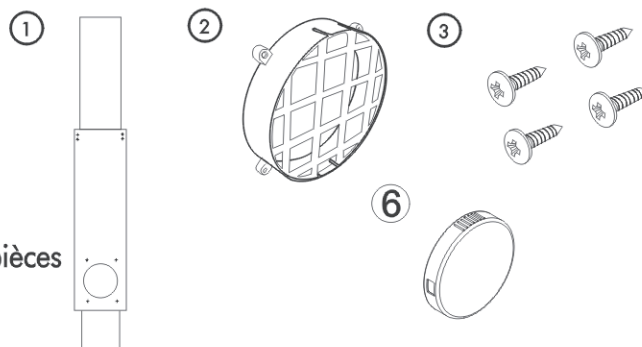

1. Poussez l'adaptateur du panneau de la fenêtre circulaire à travers le panneau en plastique. Alignez les trous et resserrez l'adaptateur avec les 4 vis incluses dans la trousse. (Resserrez les vis du devant.)
2. Ajustez le panneau en plastique à la largeur et la hauteur de votre fenêtre et resserrez les 2 vis qui sont attachées au panneau.
3. Installez le panneau en plastique sur la fenêtre. Si nécessaire, utilisez de la bande adhésive pour bien maintenir le panneau en place.
4. Connectez le tuyau d'échappement à l'unité en insérant le côté le plus étroit de l'adaptateur de l'unité qui est attaché au tuyau d'échappement. Tournez l'adaptateur dans le sens des aiguilles d'une montre jusqu'à ce que ce dernier se verrouille. (Voir figure 1)
5. Transférez l'unité à la fenêtre, étendez le tuyau et attachez l'autre extrémité du tuyau à la fenêtre. Alignez les étiquettes du tuyau et de l'adaptateur du panneau de la fenêtre et attachez-les ensemble.
6. Branchez l'appareil dans la prise murale pour qu'il soit prêt à fonctionner.

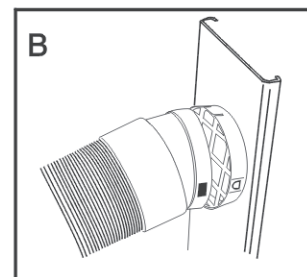
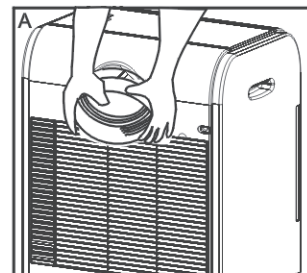

REMARQUE : Utilisation sur le circuit simple de sortie uniquement

- ④ Adaptateur de la fenêtre ⑤ Tuyau d'échappement ④ Adaptateur de l'unité

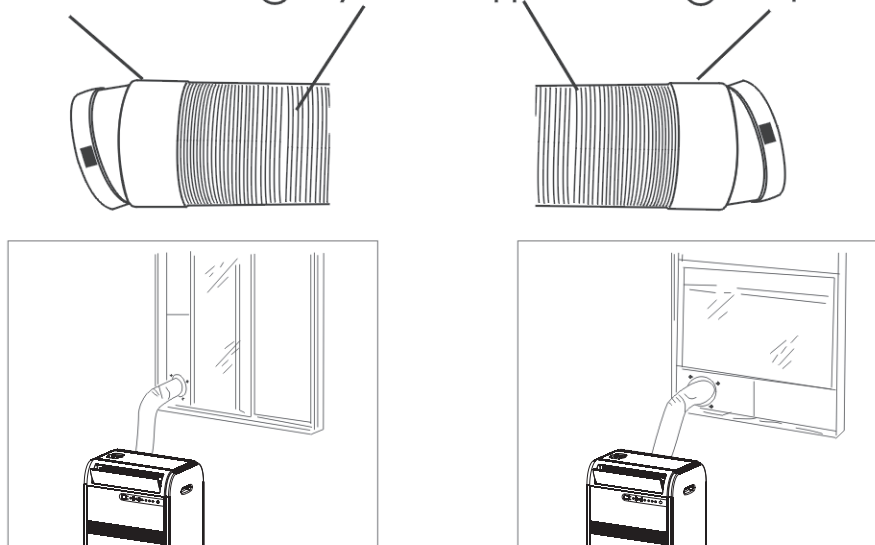

Fonctionnement

Panneau de Commande

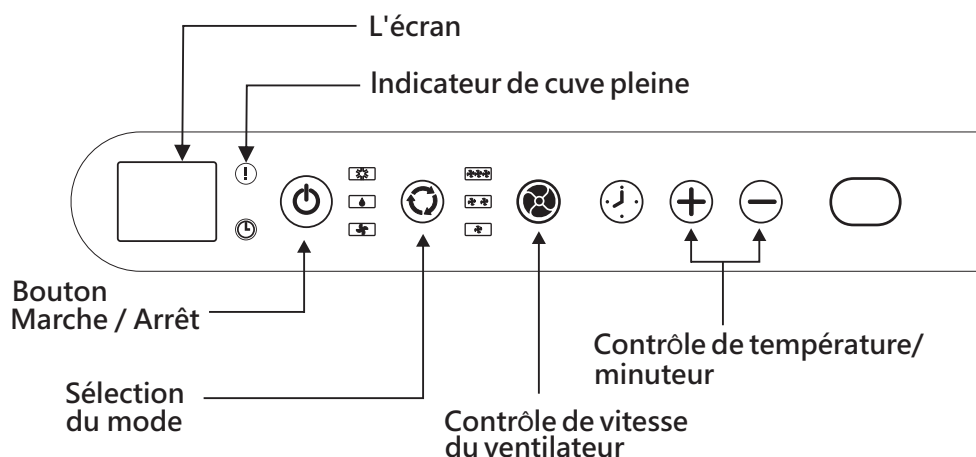

Bouton Marche/Arrêt

Le bouton Marche/Arrêt permet d'allumer et d'éteindre l'appareil. Lorsque vous appuyez sur Marche l'appareil se met en marche. Son mode de fonctionnement est automatique et la vitesse du ventilateur est automatique.

Lampe Témoin

De l'eau de condensation peut s'accumuler dans l'appareil.

Si le réservoir interne est plein la lampe témoin s'allumera et l'appareil ne fonctionnera pas jusqu'à ce que l'appareil soit vidé.

Témoin de marche

Le témoin lumineux change de couleur selon le mode de fonctionnement.

Lorsque le mode « refroidissement » est sélectionné le témoin lumineux est bleu.

Lorsque le mode « déshumidification » est sélectionné le témoin lumineux est orange.

Lorsque le mode « ventilation » est sélectionné le témoin lumineux est vert.

Témoin de température et de l'heure

- En état de marche l'appareil affiche « Température ambiante ».
- Lorsque la température est réglée, l'appareil affichera la température.
- Lorsque vous réglez l'heure l'appareil affiche « Réglage de l'heure » et le voyant clignotera.
- 5 secondes après « Réglage de la température » et « Réglage de l'heure » l'appareil affiche de nouveau « Température ambiante ».
- L'affichage de la température est compris entre 16° C et 32° C.
- Lorsque la température ambiante est supérieure à la température pouvant être affichée « Élevé » s'affiche.
- Lorsque la température ambiante est inférieure à la température pouvant être affiché « Bas » s'affiche.
- Lorsque l'appareil s'arrête le témoin lumineux s'éteint.

Exécution

Télécommande

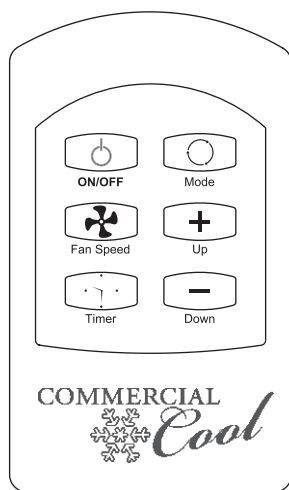

Bouton Marche/Arrêt

Le bouton Marche/Arrêt permet d'allumer et d'éteindre l'appareil.

Le Bouton Mode

Il y a 3 modes de fonctionnement: "Cool"/ Refroidissement (Quand l'appareil est refroidit", "Dehumidify/Déshumidification" et « Fan/Ventilateur» (Seul le ventilateur est en marche). Un voyant lumineux sur le tableau de commande de l'appareil indique le mode utilisé au moyen des couleurs suivantes: Bleu pour le mode «Refroidissement»; Orange pour le mode «Déshumidification» et Vert pour le mode «Ventilation».

L'appareil commencera sur le mode «Refroidissement» avec le voyant lumineux bleu. Une fois que vous appuyez sur le bouton «Mode» de la télécommande, l'appareil passera en mode «Déshumidification». Appuyez de nouveau sur le bouton «Mode» pour obtenir le mode «Ventilation». Quand vous appuyez encore une fois sur le bouton «Mode» l'appareil retourne au mode «Refroidissement».

Note: Quand vous appuyez sur les boutons «Up» et «Down» et qu'il n'y a aucune réponse, appuyez sur le bouton «Mode» jusqu'à ce que le voyant lumineux jusqu'à ce qu'il soit bleu («Refroidissement»). Vous pouvez alors ajuster la température en conséquence.

Ces réglages peuvent être ajustés grâce au bouton Mode.

• Mode Refroidissement

En mode refroidissement l'air est refroidi et l'air chaud est envoyé vers l'extérieur à travers le tuyau d'échappement. Réglez la vitesse et la température du ventilateur selon vos préférences.

8

Remarque : En mode refroidissement les tuyaux d'échappement de l'air doivent s'évacuer à l'extérieur de la pièce.

•Mode Déshumidification

L'air est déshumidifié en passant à travers le climatiseur sans être en mode refroidissement. Si la température ambiante est supérieure à 25° C la vitesse du ventilateur peut être ajustée, sinon le ventilateur est fixé sur « Bas ».

•Mode Ventilation

L'air circule dans la pièce sans refroidissement.

Remarque : L'appareil n'a pas besoin d'être évacué en mode ventilateur.

•Mode Automatique

Mettez l'appareil en marche et appuyez sur mode « Automatique ».

L'appareil se mettra sur ce mode et la vitesse du ventilateur se réglera automatiquement sur la température ambiante.

Réglage de la vitesse du ventilateur

La vitesse du ventilateur a 3 réglages :

Élevé, Moyen, Bas.

Réglage de la température

Appuyez sur « Plus » ou « Moins » pour régler la température. Elle est comprise entre 16° C et 32° C.

Remarque : Le bouton de réglage de la température ne fonctionne pas en mode Auto, Déshumidification ou Ventilateur.

Réglage de la minuterie

- Lorsque vous utilisez le bouton de réglage de la minuterie lorsque l'appareil est en marche vous pouvez pré-régler l'heure à laquelle vous voulez que l'appareil s'arrête.
- Lorsque vous utilisez le bouton de réglage de la minuterie lorsque l'appareil est en stand-by vous pouvez pré-régler l'heure à laquelle vous voulez que l'appareil s'arrête.
- Si vous appuyez sur le bouton « Marche/Arrêt » la fonction minuterie pré-réglée sera annulée.
- La minuterie est comprise entre 1 et 24 heures.

Réglage de la minuterie

- Vous pouvez annuler le réglage de la minuterie à tout moment en appuyant sur le bouton « Annulation minuterie ».

Guide de Nettoyage et de Soins

- Debranchez toujours votre climatiseur avant de le nettoyer.
- Les filtres doivent être nettoyés au moins une fois par semaine pour que votre produit opère à l'efficacité optimum. Le filtre peut être lavé ou aspiré. Enlevez l'excès d'eau du filtre, secouez doucement. Ceci enlèvera la poussière et les particules pris au piège dans le filtre. Après avoir nettoyé, réinstallez le filtre. **NE PAS** utiliser votre climatiseur sans le filtre à sa place.
- Pour nettoyer le placard, n'utilisez jamais les produits chimiques rugueux, abrasifs, l'ammoniac, le chlore. Une partie de ces produits chimiques peuvent dissoudre, endommager et /ou **NE PAS** décolorer votre climatiseur.
- Utilisez toujours un tissu doux avec de l'eau au savon et nettoyez le devant du placard. Séchez avec un tissu doux.

Emmagasinage

- Pour emmagasiner votre climatiseur quand vous ne l'utilisez pas pour une longue période de temps, drainez l'eau condensée en utilisant le tuyau d'évacuation. Enlevez le tuyau d'échappement, nettoyez les filtres puis couvrez-le avec des sacs en plastique et emmagasinez.

Détection de panne

Si le climatiseur ne fonctionne pas:

- Assurez-vous que le produit est branché, la prise peut être décrochée.
- Si le climatiseur ne fonctionne pas, appuyez sur le bouton "Reset" pour le remettre en marche.
- Assurez-vous que la prise murale est au voltage approprié.
- Assurez-vous si le disjoncteur a besoin d'être remis à l'état initial ou si le fusible doit être remplacé.
- Assurez-vous si le produit est sur le mode OFF.
- Si les voyants d'alarme sont allumés, vidangez le drain de l'eau en enlevant la prise.

Le climatiseur en marche, mais la salle ne se refroidit pas:

- La salle peut avoir des appareils qui produisent de la chaleur. Utilisez un ventilateur d'échappement pour enlever l'excès de la chaleur.
- Assurez-vous la bonne installation du tuyau d'échappement.
- Déviez le courant d'air. Enlevez tous les obstacles.
- Toutes les portes et fenêtres doivent être fermées pour que l'air n'échappe pas de la salle.
- Les filtres peuvent être bloqués ou doivent être nettoyés.
- Le BTU du produit peut être trop bas pour la chambre à refroidir.
- Quand la chaleur et l'humidité sont extrêmes, le climatiseur prendra plus de temps pour refroidir la salle.
- Évacuez l'eau du tuyau d'évacuation en le débranchant.
- Le produit peut être dans le mode sec ou ventilateur. Mettez le climatiseur sur le mode frais.

Garantie Limitée

Cette garantie couvre les pièces suivantes du climatiseur contre tous vices de fabrication et de matériaux:

1. Les pièces mécaniques et électriques (y compris les frais de main d'oeuvre) de ce produit pour une période de 12 mois à partir de la date d'achat (pour utilisation commerciale et location, la garantie est de 90 jours).
2. Le système scellé et le compresseur contenu à l'intérieur de ce produit pour une période de 5 ans à partir de la date d'achat (frais de main d'oeuvre non compris après les 12 premiers mois de couverture). Si l'appareil est utilisé commercialement ou en location, la garantie supplémentaire du compresseur est de 1 à 9 mois (frais de main d'oeuvre non compris après les 90 premiers jours).

Veillez conserver votre reçu de vente daté comme preuve d'achat.

Qui est couvert?

L'acheteur d'origine ayant fait l'acquisition de cet appareil.

Quelles sont les réparations couvertes?

Haier America s'engage à réparer ou à remplacer à votre domicile et pour une durée de 12 mois, toute pièce mécanique ou électrique du compresseur ayant été déterminée défectueuse suite à une utilisation jugée normale. Haier America s'engage à réparer ou à remplacer (frais de main d'oeuvre non compris) le système scellé et le compresseur (pièces uniquement) pour une période supplémentaire de 4 ans.

Démarches à suivre pour réparations

1. Contactez votre centre de réparation agréé Haier America le plus proche. Pour connaître le nom du centre agréé Haier America le plus proche, composez le (877) 337-3639.
2. Toute réparation doit être effectuée par un centre de réparation agréé Haier America.

CETTE GARANTIE COUVRE LES APPAREILS AUX ÉTATS-UNIS ET À PUERTO RICO ET NE COUVRE PAS:

- Les dommages survenant suite à une installation incorrecte.
- Les dommages survenant lors du transport.
- Les dommages et dégâts suite à toute utilisation incorrecte ou excessive, négligence ou modification, tout accident ou entretien incorrect.
- Les dommages suite à des réparations ayant été effectuées par un concessionnaire ou revendeur autre que par un centre de réparation agréé.
- Les frais de main d'oeuvre, de réparations, de transport et tous frais d'expédition couvrant le démontage de pièces et le montage des pièces de rechange au-delà des 12 premiers mois.

LA PRÉSENTE GARANTIE REMPLACE TOUTE AUTRE GARANTIE EXPRESSE OU IMPLICITE Y COMPRIS TOUTE GARANTIE DE COMMERCIALITÉ OU DE QUALITÉ MARCHANDE ET D'APTITUDE À UNE UTILISATION PARTICULIÈRE.

Le recours offert par la garantie est un recours exclusif et tient lieu de recours unique. Cette garantie ne couvre pas les dommages accessoires ou indirects. Certains états ou provinces ne permettent ni la limitation de la durée d'une garantie implicite ni l'exclusion de dommages indirects. Les limites ou exclusions mentionnées ci-dessus peuvent ne pas s'appliquer dans votre cas. Cette garantie vous confère des droits juridiques particuliers et il est possible que vous ayez d'autres droits qui peuvent varier selon l'état et la province.

Palabras de Haier America

Gracias por comprar nuestro Acondicionador de Aire Commerical Cool, de bajo consumo de energía y práctico de utilizar. Este manual contiene información útil para la instalación, operación, mantenimiento y uso seguro de este producto. Su Acondicionador de aire limpia, enfría y deshumidifica el aire de la habitación de manera de obtener el mayor nivel de comfort.

Por favor, lea las instrucciones cuidadosamente antes de utilizar este producto. No olvide de completar y enviar la tarjeta de **registro del producto**.

Registro del Producto

Guarde el número de modelo y de serie.

Para todos los llamados que usted realice al Centro de servicios dentro del período de garantía será necesaria la siguiente información. Adjunte la factura de compra a esta guía y guarde para futura referencia. Esta información se encuentra en la placa de su Acondicionador.

Número de modelo:

Número de serie:

Fecha de compra:

Nombre del distribuidor:

Dirección del distribuidor:

Teléfono del distribuidor:

PRECAUCIONES PARA SU SEGURIDAD

SEA CUIDADOSO: Siga todas las instrucciones antes de utilizar el Acondicionador de aire para reducir el riesgo de un shock eléctrico, daños o lesiones.



- ⚠ 1) Este acondicionador debe conectarse a la toma de corriente adecuada de acuerdo a las instrucciones de este manual. (Ver tabla)
- ⚠ 2) Debe asegurarse una adecuada conexión a tierra para reducir el riesgo de shock. **NO CORTE O RETIRE EL CABLE DE CONEXIÓN A TIERRA.** Si usted no posee una toma de corriente con conexión a tierra llame a un técnico calificado para que realice la instalación necesaria y correcta.
- ⚠ 3) No utilice este Acondicionador si el cable de corriente estuviera rasgado o dañado. Evite también el uso de la unidad si existen daños de abrasión en el enchufe, el conector, o si el Acondicionador no funcionara correctamente o estuviese dañado de cualquier manera. Contacte a un service autorizado para la reparación o ajustes.
- ⚠ 4) **NO UTILICE UN ADAPTADOR O ALARGUE.**
 - 5) No bloquee o obstruya la corriente de aire alrededor de la unidad. Incluso la manguera de salida debe estar libre de cualquier obstrucción.
 - 6) Siempre desenchufe el acondicionador antes de realizar reparaciones o traslados del mismo.
 - 7) No instale u opere el Acondicionador en áreas donde la atmósfera posee gases combustibles. Evite que cualquier químico haga contacto con la unidad.
 - 8) No coloque ningún objeto arriba de la unidad.
 - 9) Nunca opere el Acondicionador sin los filtros en su lugar.
 - 10) Nunca utilice el Acondicionador cerca de una bañera, pileta de cocina o una ducha.

EXCEPTO ESTAS INSTRUCCIONES

Indice

PAGINA

Palabra de Haier America	1
Registración del producto	1
Precauciones de seguridad.....	2
Ventajas	4
Partes y características	5
Ensamble e instalación.....	6
Operación.....	7-8
Cuidados y mantenimiento.....	9
Almacenaje.....	9
Problemas en la operación.....	9
Información de garantía.....	10

Ventajas de este Modelo

1. Este modelo es fácil de operar. El panel electrónico de control manual posee termostato, timer, tres velocidades de enfriamiento, tres velocidades de ventilación y una velocidad de deshumidificación (Seco).
2. La unidad es de un diseño único que evapora el agua. De esta manera no necesita de un tanque de condensación, evitando a usted el trabajo necesario de primero vaciar el recipiente de agua y luego encender la unidad.
3. Incluye un kit de fácil instalación en ventana que consta de una manguera de salida, 2 bocas de manguera, el panel para la ventana, Sistema de conexión de la manguera de salida y cobertor del mismo.
4. Cuenta con rueditas direccionales ajustables que ayudan a mover la unidad para utilizarse convenientemente en cualquier área.
5. El filtro es de fácil acceso y está diseñado para una limpieza fácil y rápida.
6. El Acondicionador de aire portátil es fácil de almacenar cuando no está en uso.

Partes y Características

1. Panel de control
2. Deflector de ventilación
(Debe abrirse manualmente)
3. Panel frontal
4. Agujero De la Manija
5. Rueda
6. Filtro
7. Entrada de aire (Condensador)
8. Salida de aire (Intercambiador de calor)
9. Drenaje de salida de agua
10. Cable de energía

Frente

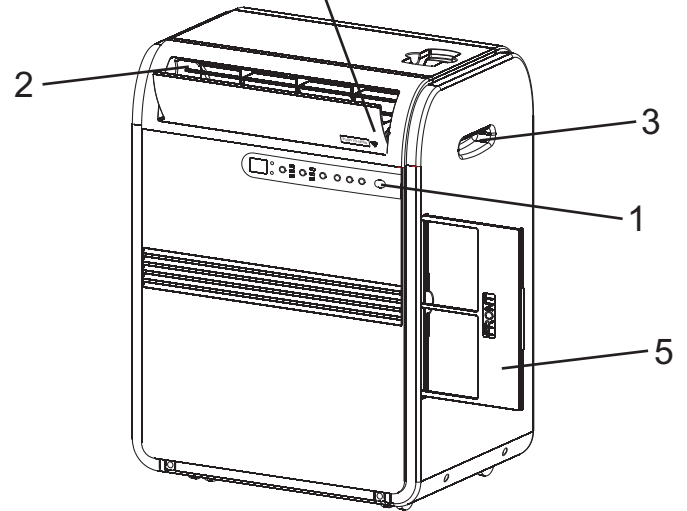
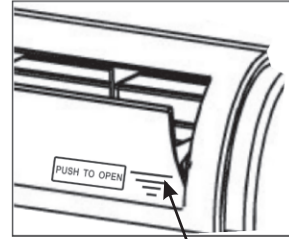

Trasero

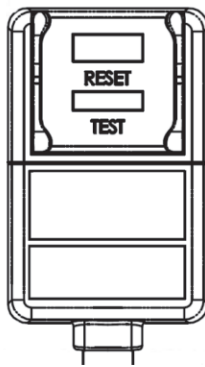

- Botón de prueba-- Cuando se presiona este botón o cuando hay una pérdida de corriente, la luz indicadora se apagará y la unidad no funcionará.
- Botón de reinicio-- Después de resolver el problema, presione el botón y la unidad comenzará a funcionar.

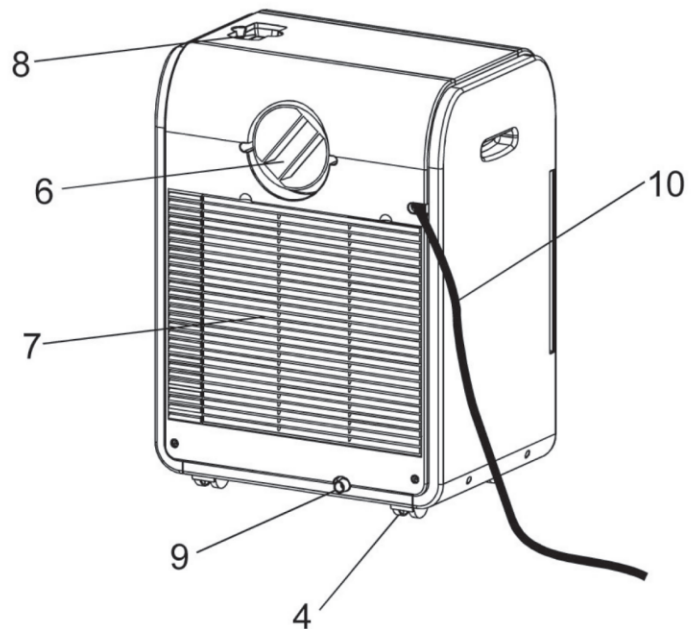

Nota: La salida de aire debe abrirse manualmente (elemento 2) hasta la posición deseada.

Ensamble e Instalación

ENSAMBLE E INSTALACIÓN

INCLUYE ACCESORIOS

1. Panel plástico - 3 piezas
Desde 20" hasta 46"
2. Adaptador de panel de ventana - 1 pieza
3. Tornillos - 4 piezas
4. Conector de manguera de salida - 2 piezas
5. Manguera de salida de calor - 1 pieza
6. Cover -- 1 pieza

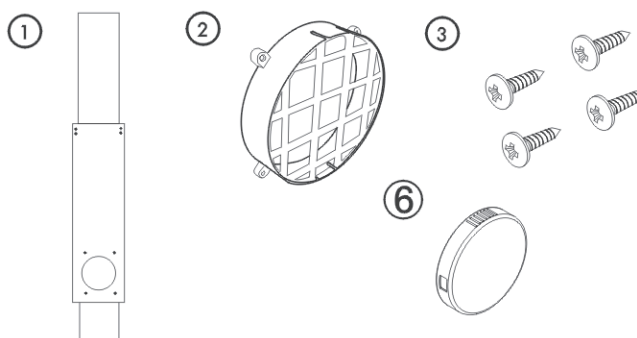

1. Empuje el adaptador redondeado del panel a través de la parte trasera del mismo. Alinee los orificios y ajuste el adaptador con 4 tornillos los cuales se incluyen en el kit (ajuste los tornillos por el frente).
2. Ajuste el panel plástico al ancho o altura de la ventana y ajuste con 2 tornillos que sujetan el panel.
3. Instale el panel plástico en la ventana. Si es necesario utilice cinta adhesiva para asegurar el panel.
4. Conecte la manguera de salida a la unidad insertando el extremo más angosto del adaptador de la unidad, que se encuentra atado a la manguera, a la salida. Gire el adaptador hacia la derecha hasta que trabaje. (ver dibujo A).
5. Mueva la unidad hacia la ventana, extienda la manguera y ate el otro extremo de la misma a la ventana. Alinee la manguera con el adaptador del panel y ajuste ambos.
6. Tape en el enchufe de pared para conseguir listo para la operación.

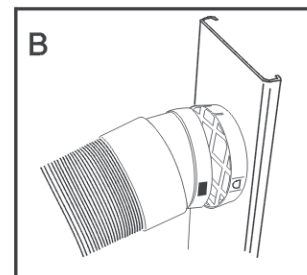
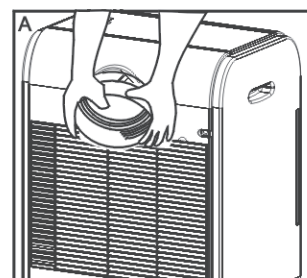

NOTA: Uso en el solo circuito del enchufe solamente.

- ⑤ Adaptador de ventana ⑤ Manguera de salida ④ Adaptador de la unidad

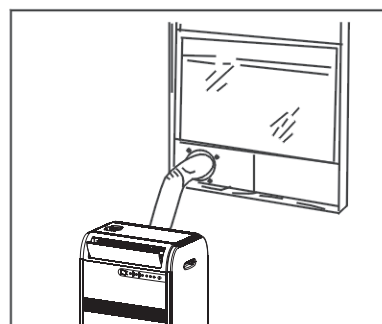
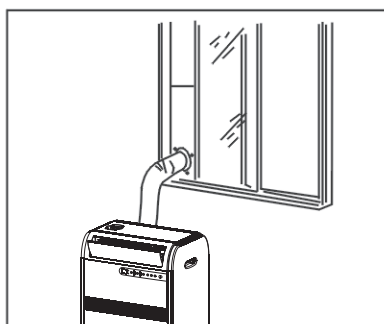
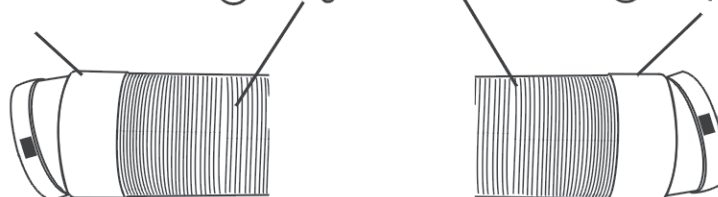

Operación

Panel De Control

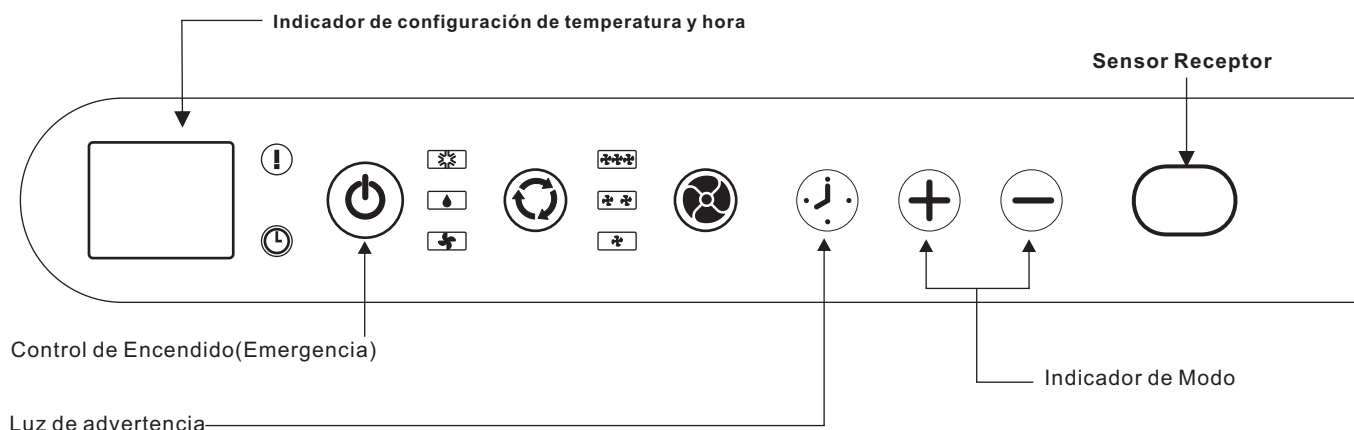

Control de encendido

El control de encendido se utiliza para encender y apagar la unidad. Cuando presiona el control de encendido, la unidad comienza a funcionar. Su modo de funcionamiento es automático y la velocidad del ventilador es automática.

Luz de advertencia

El agua condensada puede acumularse en la unidad.

Si se llena el tanque interno, la luz de advertencia brillará y la unidad no funcionará hasta que la unidad se haya desagotado.

Indicador del modo de funcionamiento

Color del indicador del modo de funcionamiento y pantalla LED: Cuando se selecciona el modo de enfriamiento, la luz del indicador será azul.

Cuando se selecciona el modo de deshumidificar, la luz del indicador será naranja.

Cuando se selecciona el modo de ventilador, la luz del indicador será verde.

Indicador de configuración de temperatura y hora

- Durante el funcionamiento, la unidad muestra "present room temperature" (temperatura actual de la habitación).
- Una vez configurada la temperatura, la unidad mostrará la temperatura configurada.
- Cuando se configura la hora, muestra "set time" ("configurar hora") y el indicador destella.
- 5 segundos después de "set temperature" (configurar temperatura) y "set time" (configurar hora), vuelve a "present room temperature" (temperatura actual de la habitación).
- El rango de la temperatura de la pantalla es de 61°F a 89°F. rango should be extensión.
- Cuando la temperatura ambiente es superior al rango de temperatura de la pantalla, se muestra "HI" (ALTA).
- Cuando la temperatura ambiente es inferior al rango de temperatura de la pantalla, se muestra "LO" (BAJA).
- Cuando la unidad deja de funcionar, el indicador se apaga,.

Operación

Control remoto

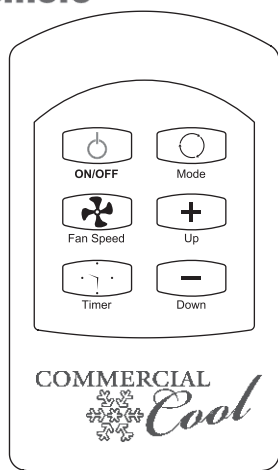

Control de encendido

El control de encendido se utiliza para encender y apagar la unidad.

Control del modo

Hay tres tipos de operaciones: "Cool" ("Enfriamiento") (cuando la unidad se está enfriando), "Dehumidify" ("Deshumidificación"), y "Fan" ("Ventilador") (sólo funciona el ventilador). Una luz indicadora del modo en el panel de control de la unidad muestra los siguientes colores: Azul para el modo "Cool" ("Enfriamiento"); Naranja para "Dehumidify" ("Deshumidificación"), y Verde para "Fan" ("Ventilador").

La unidad comenzará el modo "Cool" ("Enfriamiento") con la luz indicadora azul. Una vez que presiona el botón "Mode" ("Modo") en el remoto, cambiará al modo "Dehumidify" ("Deshumidificación"). Presione el botón "Mode" ("Modo") nuevamente para seleccionar el modo "Fan" ("Ventilador"). Vuelve al modo "Cool" ("Enfriamiento") una vez que el botón "Mode" ("Modo") se presione nuevamente.

Nota: Cuando presione los botones "Up" ("Hacia arriba") y "Down" ("Hacia abajo") y no hay respuesta, presione nuevamente el botón "Mode" ("Modo") hasta que la luz indicadora sea azul ("Cool"), luego puede ajustar la temperatura según lo desee.

Modo de enfriamiento

Durante el modo de enfriamiento, el aire se enfría, y el aire caliente se elimina por el tubo de escape hacia el exterior. Regule la velocidad del ventilador y la temperatura para que se adapten a su nivel de confort deseado.

Nota: Las mangueras de intercambio de aire deben dirigir las emanaciones hacia fuera de la habitación cuando se utiliza el modo de enfriamiento.

• Modo para deshumidificar

El aire se deshumidifica cuando pasa por el acondicionador de aire, sin estar en el modo de enfriamiento completo. Si la temperatura ambiente es superior a los 77°F, puede regularse la velocidad del ventilador; de lo contrario, la velocidad del ventilador se fija como "baja".

• Modo de ventilador

El aire circula por la habitación sin enfriamiento. Nota: No es necesario proporcionarle ventilación a la unidad en el modo ventilador.

Control de la velocidad del ventilador

El control de la velocidad del ventilador tiene 3 configuraciones: Alta, media y baja.

Controles para configurar la temperatura

Presione "Up" (hacia arriba) o "Down" (hacia abajo) para configurar la temperatura. El rango de configuración es de 61°F a 89°F.

Nota: Cuando se utilizan los modos automático, deshumidificar o ventilador, el botón de configuración de temperatura no está habilitado.

Control de configuración del temporizador

- Cuando utilice el botón de configuración del temporizador mientras la unidad está en funcionamiento, puede configurar que la unidad se apague a una hora determinada.
- Cuando utilice el botón de configuración del temporizador mientras la unidad está en espera, puede configurar que la unidad se encienda a una hora determinada.
- Si presiona el botón "ON/OFF" (encendido/apagado), la función del temporizador se cancelará.
- El temporizador funciona por un período de 1 a 24 horas.

Control de configuración del temporizador

- Puede cancelar la configuración del temporizador en cualquier momento presionando el botón "timer cancel" (cancelar temporizador).

Cuidado y Mantenimiento

- Siempre desenchufe la unidad antes de limpiar.
- El filtro de aire del Acondicionador necesita ser limpiado por lo menos una vez por semana para que la unidad pueda funcionar al máximo de eficiencia. El filtro puede retirarse de la parte trasera deslizando hacia adelante. El filtro puede ser lavado o aspirado. Retire el exceso de agua del filtro sacudiéndolo. De esta manera desaparecerán las partículas de tierra y polvillo atrapados. Coloque nuevamente el filtro luego de la limpieza. **NO UTILICE** el acondicionador si el filtro no está en su lugar.
- Para limpiar el gabinete **NO UTILICE** químicos, abrasivos, amoníaco, cloro, blanqueador, detergentes concentrados, solventes o esponjitas de metal. Algunos de estos productos puede dañar el acabado o decolorar las superficies.
- Utilice un paño seco y suave o apenas humedecido con una solución de agua y detergente. Lave y seque con un repasador o paño.

Almacenaje

- Para guardar el Acondicionador mientras no esté en uso por un largo período de tiempo retire restos de agua que hayan quedado en el tubo de drenaje. Retire también la manguera de salida, limpie los filtros, cubra con una bolsa de plástico y guarde.

Problemas Frecuentes

Si el acondicionador de aire no funciona:

- Controle que la unidad esté enchufada. El enchufe puede haberse aflojado.
- El botón "Reset" ("Reiniciar") debe ser presionado para un funcionamiento adecuado.
- Controle que la toma de corriente sea del voltaje adecuado.
- Controle si se quemó algún fusible. Reemplaze el mismo.
- Verifique que la unidad esté en modo ON.
- Si los pilotos están encendido, drene el tubo de desagüe del agua quitando el enchufe.

El Acondicionador no enfría lo suficiente:

- Puede haber otros aparatos en el área que irradian calor. Utilice la opción de ventilación para remover el aire caliente.
- Controle que la manguera de salida de calor este instalada correctamente.
- Redireccione la corriente de aire. Retire los obstáculos.
- Todas las puertas y ventanas deben estar cerradas de manera que el aire frío no escape.
- El filtro de aire puede estar bloqueado o necesita limpieza.
- La unidad BTU puede ser chica para la habitación.
- En días de calor y humedad extrema los Acondicionadores pueden demorar más tiempo que el normal en enfriar.
- Drene el agua del tubo de drenaje desenchufando el mismo.
- La unidad puede estar en el modo de ventilación o secada. Seleccione la opción "frío".

Garantía Limitada

Esta garantía cubre todos los defectos en el funcionamiento o materiales por:

1. Las partes mecánicas y eléctricas que posee este producto (incluyendo los costos de labor) por un período de 12 meses desde la fecha de compra. (90 días si fuese de aplicación comercial o renta).
2. El sistema sellado y el compresor comprendidos en este producto por un período de 5 años, desde la fecha de compra, (excluyendo los costos de labor luego de los 12 meses iniciales). Si fuese de uso comercial o renta la garantía adicional limitada del compresor es por 1 año y 9 meses (excluyendo los costos de labor luego de los 90 días iniciales).

Usted debe conservar y disponer de la factura original de compra como prueba de la fecha de compra del producto.

Quién está cubierto?

El minorista comprador del producto.

Qué se hará?

Haier America reparará o cambiará, en su casa, cualquier parte mecánica o eléctrica que se muestre defectuosa en la operatoria normal y dentro del período de 12 meses.

Haier America reparará o cambiará (excluyendo los costos por labor) el sistema sellado o compresor (partes solamente) por un período adicional de 4 años.

Cómo se obtiene el servicio?

1. Para obtener el servicio contacte al Departamento de servicios autorizado por Haier America más cercano al (877) 337-3639.
2. Toda reparación debe ser realizada por un Service Autorizado por Haier America.

ESTA GARANTIA ACANZA A TODOS LAS UNIDADES DENTRO DE LOS ESTADOS UNIDOS, CANADA Y PUERTO RICO. NO ALCANZA LO SIGUIENTE:

- Daños por instalación inadecuada
- Daños en el embarque.
- Daños por desuso, accidente, abuso, alteración, falta de cuidado y mantenimiento adecuado
- Daños realizados por un service o persona no autorizada por Haier America.
- Labor, servicio, transporte y gastos de embarque por el reemplazo de las partes defectuosas e instalación de las nuevas partes, luego de los 12 meses iniciales.

ESTA GARANTIA LIMITADA ESTA DADA EN LUGAR DE CUALQUIER OTRA GARANTIA, EXPRESAS O NO, INCLUYENDO LA GARANTIA DE COMERCIALIZACION O PARA UN PROPOSITO EN PARTICULAR.

Las soluciones provistas en esta garantía son exclusivas y concedidas en lugar de cualquier otra garantía.

Esta garantía no cubre daños incidentales o consiguientes, de modo que las limitaciones anteriores pueden no alcanzarlo. Algunos Estados no permiten limitaciones en cuanto la duración de una garantía implícita, de modo que las limitaciones anteriores pueden no alcanzarlo.

Esta garantía le da derechos legales específicos, y usted gozará de otros derechos los cuales varían de Estado a Estado.

IMPORTANT

Do Not Return This Product To The Store

If you have a problem with this product, please contact the

"Haier America Customer Satisfaction Center" at 1-877-337-3639.

DATED PROOF OF PURCHASE, MODEL # AND SERIAL # REQUIRED FOR WARRANTY SERVICE

IMPORTANT

Ne pas retourner cet article au magasin

En cas de problème avec cet article, veuillez contacter le

« Centre satisfaction client » de Haier America au 1-877-337-3639.

UNE PREUVE D'ACHAT DATÉE, LE NUMÉRO DU MODÈLE ET LE NUMÉRO DE SÉRIE SONT
OBLIGATOIRES POUR BÉNÉFICIER DE LA COUVERTURE OFFERTE PAR LA GARANTIE.

IMPORTANTE

No Devuelva Este Producto al Establecimiento Compra.

Si tiene problemas con este producto, por favor póngase en contacto con el

"Centro Haier America de Atención al Cliente" en el 1-877-337-3639.

PARA EL SERVICIO DE GARANTÍA SE REQUIERE PRUEBA DE COMPRA, FECHADA, No. DE
MODELO Y No. DE SERIE

Made in China

Haier America
New York, NY 10018

Printed in China