

This Owner's Manual is provided and hosted by [Appliance Factory Parts](#).



MIDEA AKPD-12ER4-1 Owner's Manual

[Shop genuine replacement parts for MIDEA
AKPD-12ER4-1](#)



[Find Your MIDEA Dehumidifier Parts - Select From 149 Models](#)

----- Manual continues below -----

PORTABLE AIR CONDITIONER



~~OWNER'S MANUAL~~ OWNER'S MANUAL ENGLISH & ESPAÑOL



Model:

AKPD-12CR4

AKPD-12ER4

Inside you will find many helpful hints on how to use and maintain your air conditioner properly. Just a little preventative care on your part can save you a great deal of time and money over the life of your air conditioner. Before operating this product, please read the instructions carefully and save this manual for future use.

Read This Manual

Inside you will find many helpful hints on how to use and maintain your air conditioner properly. Just a little preventive care on your part can save you a great deal of time and money over the life of your air conditioner. You'll find many answers to common problems in the chart of troubleshooting tips. If you review our chart of Troubleshooting Tips first, you may not need to call for service at all.

CAUTION

- This appliance can be used by children aged from 8 years and above and persons with reduced physical, sensory or mental capabilities or lack of experience and knowledge if they have been given supervision or instruction concerning use of the appliance in a safe way and understand the hazards involved. Children shall not play the appliance. Cleaning and user maintenance shall not be made by children without supervision. (be applicable for the European Countries)
- This appliance is not intended for use by persons (including children) with reduced physical ,sensory or mental capabilities or lack of experience and knowledge, unless they have been given supervision or instruction concerning use of the appliance by a person responsible for their safety. (be applicable for other countries except the European Countries)
- Children should be supervised to ensure that they do not play with the appliance.
- If the supply cord is damaged, it must be replaced by the manufacturer, its service agent or similarly qualified persons in order to avoid a hazard.
- The appliance shall be installed in accordance with national wiring regulations.
- Do not operate your air conditioner in a wet room such as a bathroom or laundry room.
- The appliance with electric heater shall have at least 1 meter space to the combustible materials.
- Contact the authorised service technician for repair or maintenance of this unit.
- Contact the authorised installer for installation of this unit.

CONTENTS

SOCIABLE REMARK

Sociable remark.....	2
----------------------	---

SAFETY PRECAUTIONS

Safety rules	3
Operating condition	3
Electrical information	4

IDENTIFICATION OF PARTS

Accessories	4
Names of parts.....	5

AIR CONDITIONER FEATURES

Electronic control operating instructions	6
---	---

OPERATING INSTRUCTIONS

Operating instructions	7
------------------------------	---

INSTALLATION INSTRUCTIONS

Location	9
Window kit installation	9
Exhaust hose installation	12
Water drainage	13

CARE AND MAINTENANCE

Care and maintenance	14
----------------------------	----

TROUBLESHOOTING TIPS

Trouble shooting	15
------------------------	----

NOTE

The rating data indicated on the energy label is based on the testing condition of installing the un-extended air exhaust duct without adaptor A & B (The duct and the adaptor A & B are listed in the accessories chart of the Instruction Manual).

When using this air conditioner in the European countries, the following information must be followed:

DISPOSAL: Do not dispose this product as unsorted municipal waste. Collection of such waste separately for special treatment is necessary.

It is prohibited to dispose of this appliance in domestic household waste.

For disposal, there are several possibilities:

- A) The municipality has established collection systems, where electronic waste can be disposed of at least free of charge to the user.
- B) When buying a new product, the retailer will take back the old product at least free of charge.
- C) The manufacture will take back the old appliance for disposal at least free of charge to the user.
- D) As old products contain valuable resources, they can be sold to scrap metal dealers.

Wild disposal of waste in forests and landscapes endangers your health when hazardous substances leak into the ground-water and find their way into the food chain.

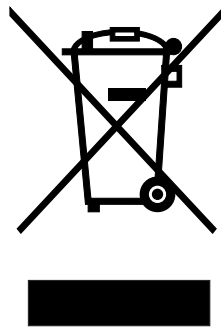

CAUTION:

- This appliance is not intended for use by persons (including children) with reduced physical, sensory or mental capabilities, or lack of experience and knowledge, unless they have been given supervision or instruction concerning use of the appliance by a person responsible for their safety.
- Children should be supervised to ensure that they do not play with the appliance.

SAFETY PRECAUTIONS

Safety rules

To prevent injury to the user or other people and property damage, the following instructions must be followed. Incorrect operation due to ignoring of instructions may cause harm or damage.

! Always do this

- Your air conditioner should be used in such a way that it is protected from moisture. e.g. condensation, splashed water, etc. Do not place or store your air conditioner where it can fall or be pulled into water or any other liquid. Unplug immediately.
- Always transport your air conditioner in a vertical position and stand on a stable, level surface during use.
- Turn off the product when not in use.
- Always contact a qualified person to carry out repairs. If the supply cord is damaged it must be repaired by a qualified repairer.
- Keep an air path of at least 30cm all around the unit from walls, furniture and curtains.
- If the air conditioner is knocked over during use, turn off the unit and unplug from the mains supply immediately.

⊘ Never do this

- Do not operate your air conditioner in a wet room such as a bathroom or laundry room.
- Do not touch the unit with wet or damp hands or when barefoot.
- Do not press the buttons on the control panel with anything other than your fingers.
- Do not remove any fixed covers. Never use this appliance if it is not working properly, or if it has been dropped or damaged.
- Never use the plug to start and stop the unit.
- Always use the switch on the control panel.
- Do not cover or obstruct the inlet or outlet grilles.
- Do not use hazardous chemicals to clean or come into contact with the unit. Do not use the unit in the presence of inflammable substances or vapour such as alcohol, insecticides, petrol, etc.
- Do not allow children to operate the unit unsupervised.
- Do not use this product for functions other than those described in this instruction manual.

Energy Save

- Use the unit in the recommended room size.
- Locate the unit where furniture cannot obstruct the air flow.
- Keep blinds/curtains closed during the sunniest part of the day.
- Keep the filters clean.
- Keep doors and windows closed to keep cool air in and warm air out.

Operating condition

- The air conditioner must be operated within the temperature range indicated below:

MODE	ROOM TEMPERATURE
COOL	17°C(62°F)~35°C(95°F)
DRY	13°C(55°F)~35°C(95°F)
HEAT(heat pump type)	5°C(41°F)~30°C(88°F)
HEAT(electrical heat type)	≤30°C/88°F

Suggested tools for window kit installation

1. Screwdriver(medium size Phillips)
2. Tape measure or ruler
3. Knife or scissors
4. Saw(In the event that the window kit needs to be cut down in size because the window is too narrow for direct installation)

IDENTIFICATION OF PARTS



⚠ WARNING For your safety

- Do not store or use gasoline or other flammable vapors and liquids in the vicinity of this or any other appliance.
- Avoid fire hazard or electric shock. Do not use an extension cord or an adaptor plug. Do not remove any prong from the power cord.

⚠ WARNING Electrical Information

- Be sure the electrical service is adequate for the model you have chosen. This information can be found on the serial plate, which is located on the side of the cabinet and behind the grille.
- Be sure the air conditioner is properly grounded. To minimize shock and fire hazards, proper grounding is important. The power cord is equipped with a three-prong grounding plug for protection against shock hazards.
- Your air conditioner must be used in a properly grounded wall receptacle. If the wall receptacle you intend to use is not adequately grounded or protected by a time delay fuse or circuit breaker, have a qualified electrician install the proper receptacle.
- Ensure the receptacle is accessible after the unit installation.

Accessories

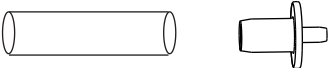
PARTS :	PARTS NAME :	QUANTITY :
	Exhaust hose and Apaptorl and Adaptor B Window Slider Kit and bolt	1 set
	Foam seal	3/pc
	Remote Controller and Battery (For remote control models only)	1pc
	Drain hose and drain hose adaptor(※)	1pc

NOTE: Optional parts (※), some models without.

- Check all the accessories are included in the package and please refer to the installation instructions for their usage.

NOTE: All the illustrations in this manual are for explanation purpose only. Your air conditioner may be slightly different. The actual shape shall prevail.

IDENTIFICATION OF PARTS

NAMES OF PARTS

Front

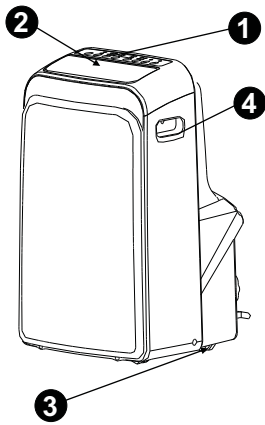

Fig.1

- ❶ Operation panel
- ❷ Horizontal louver blade (swing automatically)
- ❸ Caster
- ❹ Carrying handle (both sides)

Rear

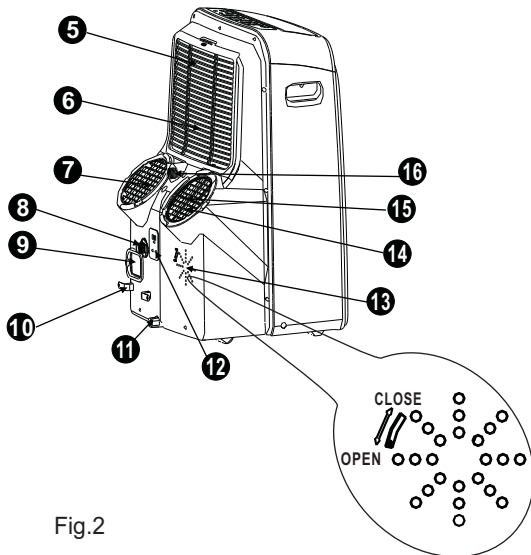

Fig.2

- ❺ Air filter (Behind the grille)
- ❻ Air intake
- ❼ Air outlet
- ❽ Drain outlet (only for Pump heating model)
- ❾ Power cord outlet
- ❿ Power cord buckle (Used only when storing the unit)
- ⓫ Bottom tray drain outlet
- ⓬ Power plug socket (Use only when storing the unit)
- ⓭ Vent control
- ⓮ Air inlet
- ⓯ Air filter
- ⓰ Drain outlet

AIR CONDITIONER FEATURES

ELECTRONIC CONTROL OPERATING INSTRUCTIONS

Before you begin, thoroughly familiarize yourself with the control panel and remote controller and all its functions, then follow the symbol for the functions you desire.

The unit can be controlled by the unit control panel alone or with the remote controller .

NOTE: This manual does not include Remote Controller Operations, see the <<Remote Controller Instruction>> packed with the unit for details.

OPERATION PANEL OF THE AIR CONDITIONER

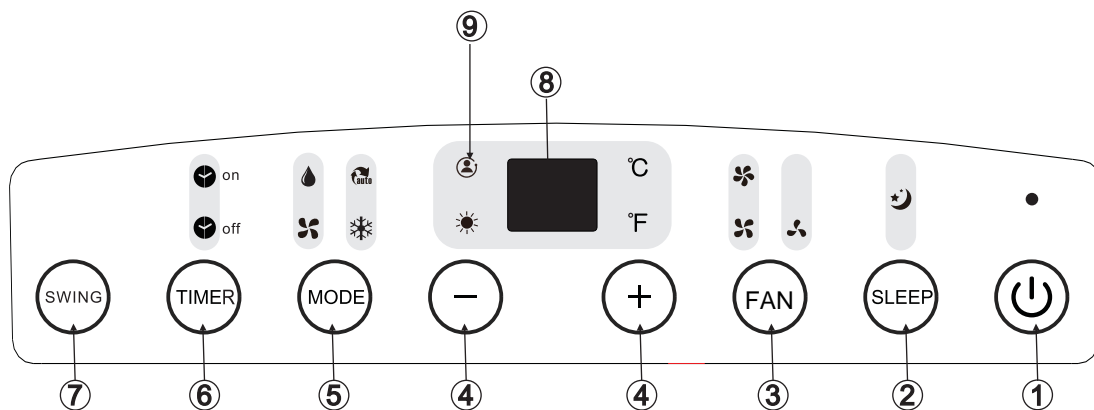

Fig.3

① POWER button

Power switch on/off.

② SLEEP button

Used to initiate the SLEEP operation.

③ FAN/ION button (ION is optional)

Control the fan speed. Press to select the fan speed in four steps-LOW, MED, HI and AUTO. The fan speed indicator light illuminates under different fan settings except AUTO speed. When select AUTO fan speed, all the fan indicator lights turn dark.

NOTE: Press this button for 3 seconds to initiate ION feature. The ion generator is energized and will help to remove pollen and impurities from the air, and trap them in the filter. Press it for 3 seconds again to stop the ION feature.

④ UP(+) and DOWN(-) button

Used to adjust (increasing/decreasing) temperature settings(1°C/2°F increments) in a range of 17°C(62°F) to 30°C(88°F) or the TIMER setting in a range of 0~24hrs..

NOTE: The control is capable of displaying temperature in degrees Fahrenheit or degrees Celsius. To convert from one to the other, press and hold the Up and Down buttons at the same time, for 3 seconds.

⑤ MODE select button

Selects the appropriate operating mode. Each time you press the button, a mode is selected in a sequence that goes from AUTO, COOL, DRY, FAN and HEAT (cooling only models without). The mode indicator light illuminates under the different mode settings.

⑥ TIMER button

Used to initiate the AUTO ON start time and AUTO OFF stop time program, in conjunction with the + & - buttons. The timer on/off indicator light illuminates under the timer on/off settings.

⑦ SWING button

(Applicable to the models with auto swing feature only)

Used to initiate the Auto swing feature. When the operation is ON, press the SWING button can stop the louver at the desired angle.

⑧ LED Display

Shows the set temperature in " °C " or " °F " and the Auto-timer settings.

While on DRY and FAN modes, it shows the room temperature.

OPERATING INSTRUCTIONS

Error codes and protection code:

- E1-** Room temperature sensor error-
Unplug the unit and plug it back in.
If error repeats, call for service.
- E2-** Evaporator temperature sensor error-
Unplug the unit and plug it back in.
If error repeats, call for service.
- E3-** Conenser temperature sensor error-
Unplug the unit and plug it back in. If error repeats, call for service.
- E4-** *Display panel communication error-*
Unplug the unit and plug it back in.
If error repeats, call for service.
- P1-** Bottom tray is full - Connect the drain hose and drain the collected water away. If protection repeats, call for service.

9 FOLLOW ME/TEMP SENSING feature(optional)

NOTE: *This feature can be activated from the remote control ONLY. The remote control serves as a remote thermostat allowing for the precise temperature control at its location.*

To activate the Follow Me/Temp Sensing feature, point the remote control towards the unit and press the Follow Me/Temp Sensing button. The remote display is actual temperature at its location. The remote control will send this signal to the air conditioner every 3 minutes interval until press the Follow Me/Temp Sensing button again. If the unit does not receive the Follow Me/Temp Sensing signal during any 7 minutes interval, the unit will beep to indicate the Follow Me/Temp Sensing mode has ended.

Operating Instructions

COOL operation

- Press the "MODE" button until the "COOL" indicator light comes on.
- Press the ADJUST buttons "+" or "-" to select your desired room temperature. The temperature can be set within a range of 17°C-30°C/62°F-88°F.
- Press the "FAN SPEED" button to choose the fan speed.

HEAT operation(cooling only models without)

- Press the "MODE" button until the "HEAT" indicator light comes on.
- Press the ADJUST buttons "+" or "-" to select your desired room temperature. The temperature can be set within a range of 17°C-30°C/62°F-88°F.
- Press the "FAN SPEED" button to choose the fan speed. For some models, the fan speed can not be adjusted under HEAT mode.

- Press the "MODE" button until the "DRY" indicator light comes on.
- Under this mode, you cannot select a fan speed or adjust the temperature. The fan motor operates at LOW speed.
- Keep windows and doors closed for the best dehumidifying effect.
- Do not put the duct to window.

AUTO operation

- When you set the air conditioner in AUTO mode, it will automatically select cooling, heating(cooling only models without), or fan only operation depending on what temperature you have selected and the room temperature.
- The air conditioner will control room temperature automatically round the temperature point set by you.
- Under AUTO mode, you can not select the fan speed.

FAN operation

- Press the "MODE" button until the "FAN " indicator light comes on.
- Press the "FAN SPEED" button to choose the fan speed. The temperature cannot be adjusted.
- Do not put the duct to window.

TIMER operation

- When the unit is on, press the Timer button will initiate the Auto-off stop program, the TIMER OFF indicator light illuminates. Press the UP or down button to select the desired time. Press the TIMER button again within 5 seconds, the Auto-on start program is initiated. And the TIMER ON indicator light illuminates. Press the up or down button to select the desired Auto-on start time.
- When the unit is off, press the Timer button to initiate the Auto-on start program, press it again within five seconds will initiate the Auto-off stop program.
- Press or hold the UP or DOWN button to change the Auto time by 0.5 hour increments, up to 10 hours, then at 1 hour increments up to 24 hours. The control will count down the time remaining until start.
- The system will automatically revert back to display the previous temperature setting if there is no operation in a five seconds period.

OPERATING INSTRUCTIONS

- Turning the unit ON or OFF at any time or adjusting the timer setting to 0.0 will cancel the Auto Start/ Stop timer program.
- When the malfunction (E1,E2,E3 or E4) occurs, the Auto Start/Stop timed program will also be cancelled.

SLEEP operation

Press this button, the selected temperature will increase(cooling) or decrease(heating) by 1°C/2°F 30 minutes.The temperature will then increase (cooling) or decrease (heating) by another 1°C/2°F after an additional 30 minutes. This new temperature will be maintained for 7 hours before it returns to the originally selected temperature. This ends the Sleep mode and the unit will continue to operate as originally programmed.

NOTE: This feature is unavailable under FAN or DRY mode.

Other features

Auto-Restart(on some models)

If the unit breaks off unexpectedly due to the power cut,it will restart with the previous function setting automatically when the power resumes.

Wait 3 minutes before resuming operation

After the unit has stopped, it can not be restarted operation in the first 3 minutes. This is to protect the unit. Operation will automatically start after 3 minutes.

Air flow direction adjustment

The louver can be adjusted automatically .

- **Adjust the air flow direction automatically (Fig.4):**
 - When the Power is ON, the louver opens fully. Press the SWING button on the panel or remote controller to initiate the Auto swing feature.
 - The louver will swing up and down automatically.
 - Please do not adjust the louver manually.



Fig.4

INSTALLATION INSTRUCTIONS(optional)

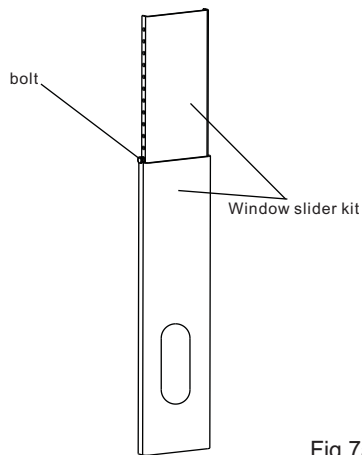
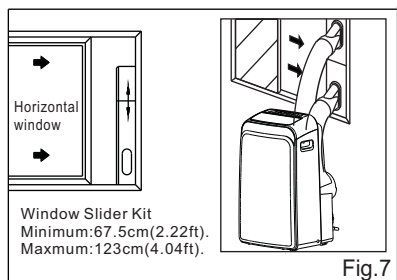
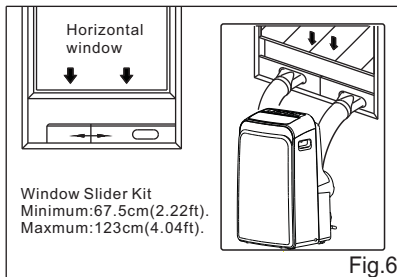
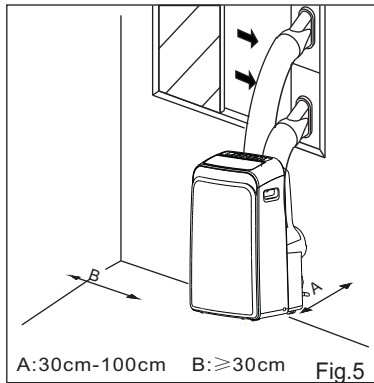

INSTALLATION INSTRUCTIONS

Location

- The air conditioner should be placed on a firm foundation to minimize noise and vibration. For safe and secure positioning, place the unit on a smooth, level floor strong enough to support the unit.
- The unit has casters to aid placement, but it should only be rolled on smooth, flat surfaces. Use caution when rolling on carpet surfaces. Do not attempt to roll the unit over objects.
- The unit must be placed within reach of a properly rated grounded socket.
- Never place any obstacles around the air inlet or outlet of the unit.
- Allow 30cm to 100cm of space from the wall with for efficient air-conditioning.

Window slider kit Installation

Your window slider kit has been designed to fit most standard "Vertical" and "horizontal" window applications, However, it may be necessary for you to improvise/modify some aspects of the installation procedures for certain types of window. Please refer to Fig. 6 & Fig.7 for minimum and maximum window openings. Window slider kit can be fixed with a bolt (see Fig.7a).

Note: If the window opening is less than the mentioned minimum length of the window slider kit, cut that one with a hole in it short to fit for the window opening. Do never cut out the hole in window slider kit.

INSTALLATION INSTRUCTIONS(optional)

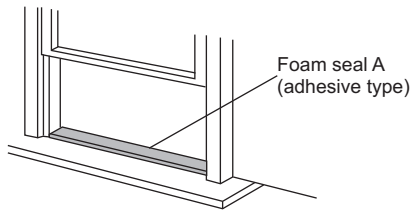

Fig.8

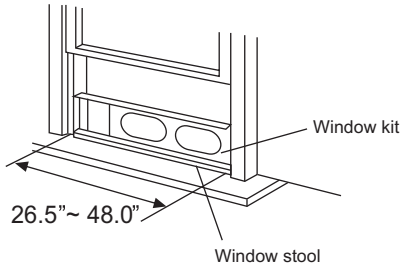

Fig.9

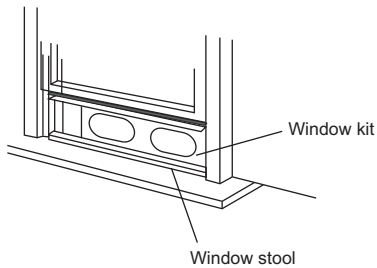

Fig.10

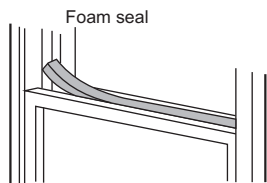

Fig.11

Installation in a double-hung sash window

1. Cut the foam seal(adhesive type) to the proper length and attach it to the window stool. Fig.8
2. Attach the window slider kit to the window stool. Adjust the length of the window slider kit according to the width of window, shorten the adjustable window kit if the width of window is less than 26.5 inches
Open the window sash and place the window slider kit on the window stool. Fig.9
3. Cut the foam seal(adhesive type) to the proper length and attach it on the top of the window. Shown as in Fig.10
4. Close the window sash securely against the window.
5. Cut the foam seal to an appropriate length and seal the open gap between the top window sash and outer window sash. Shown as in Fig.11.

INSTALLATION INSTRUCTIONS(optional)

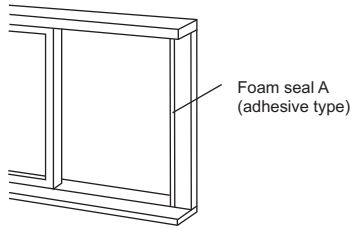

Fig.12

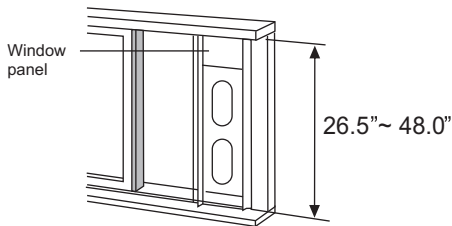

Fig.13

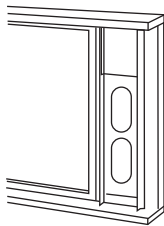

Fig.14

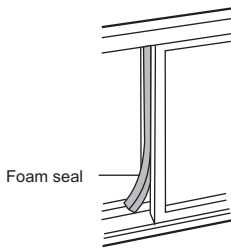

Fig.15

Installation in a sliding sash window

1. Cut the foam seal(adhesive type) to the proper length and attach it to the window frame. See Fig.12.
2. Attach the window slider kit to the window stool. Adjust the length of the window slider kit according to the width of window, shorten the adjustable window kit if the width of window is less than 26.5 inches. Open the window sash and place the window slider kit on the window stool. See Fig.13.
3. Cut the foam seal(adhesive type) to the proper length and attach it on the top of the window. Shown as in Fig.14.
4. Close the sliding sash securely against the window.
5. Cut the foam seal to an appropriate length and sea the open gap between the top window sash and outer window sash. Shown as in Fig.15.

NOTE:All the illustrations in this manual are for explanation purpose only.Your unit may be slightly different. The actual shape shall prevail.

INSTALLATION INSTRUCTIONS

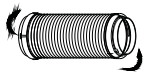

Fig. 16a

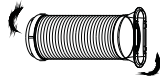

Fig. 16b

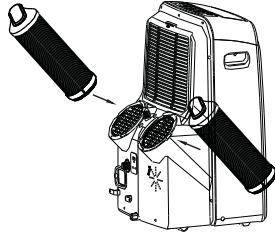

Fig. 17a

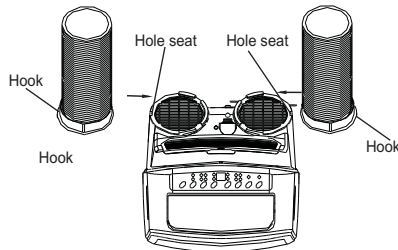

Fig. 17b

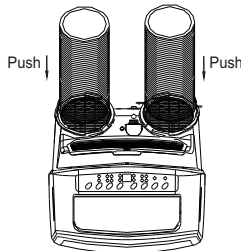

Fig. 18

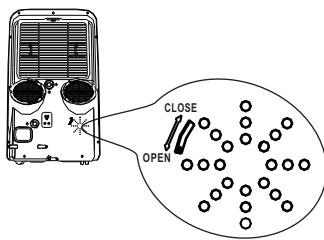

Fig. 19

Exhaust hose installation:

The exhaust hose and adaptor must be installed or removed in accordance with the usage mode.

COOL, HEAT (heat pump type) or AUTO mode	Install
FAN, DEHUMIDIFY or HEAT (electrical heat type) mode	Remove

1. Install the adaptor B and adaptor I onto the exhaust hose as shown in Fig. 16a or Fig. 16b. Refer to the previous pages for window kit installation.
2. Install the flexible Exhaust hose as depicted in Fig. 17a&b. Then push the hook of the Exhaust hose into the hole seat of the unit in Fig. 18.

⚠ CAUTION:

Make sure that there is no obstacle around the air outlet of the exhaust hose (in the range of 500mm) in order to the exhaust system works properly.

VENT CONTROL feature

The Vent Control is located at the back of the air conditioner. The OPEN position removes stale air from the room and exhausts it to the outside. Fresh air is drawn in through normal passages in the home.

When not need to circulate the room air, set Vent Control to CLOSE position.

INSTALLATION INSTRUCTIONS

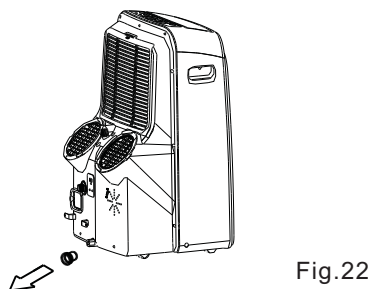
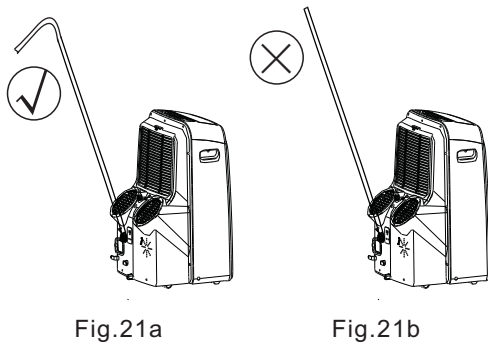
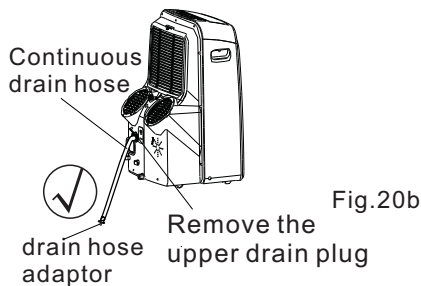
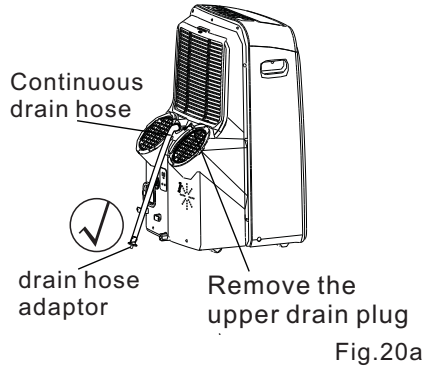

Water drainage:

- During dehumidifying modes, remove the upper drain plug from the back of the unit, install the drain connector(5/8 universal female mender) with 3/4 hose(locally purchased). For the models without drain connector, just attach the drain hose to the hole. Place the open end of the hose adaptor directly over the drain area in your basement floor. Please refer to Fig.20a.

NOTE: For the double-duct design, the water drainage is not needed during cooling operation. If performing above water drainage during cooling operation, the cooling efficiency will be reduced.

- During heating pump mode, remove the lower drain plug from the back of the unit, install the drain connector(5/8 universal female mender) with 3/4 hose(locally purchased). For the models without drain connector, just attach the drain hose to the hole. Place the open end of the hose adaptor directly over the drain area in your basement floor. Please refer to Fig.20b.

NOTE: Make sure the hose is secure so there are no leaks. Direct the hose toward the drain, making sure that there are no kinks that will stop the water flowing. Place the end of the hose into the drain and make sure the end of the hose is down to let the water flow smoothly.(See Fig.20a,20b,21a). Do never let it up.(See Fig.21b).

- When the water level of the bottom tray reaches a predetermined level, the unit beeps 8 times, the digital display area shows "P1" . At this time the air conditioning/dehumidification process will immediately stop. However, the fan motor will continue to operate(this is normal).

Carefully move the unit to a drain location, remove the bottom drain plug and let the water drain away(Fig.22). Reinstall the bottom drain plug and restart the machine until the "P1" symbol disappears. If the error repeats, call for service.

NOTE: Be sure to reinstall the bottom drain plug before using the unit.

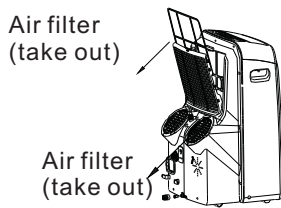

Fig.23

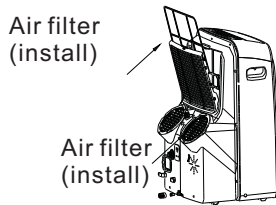

Fig.24

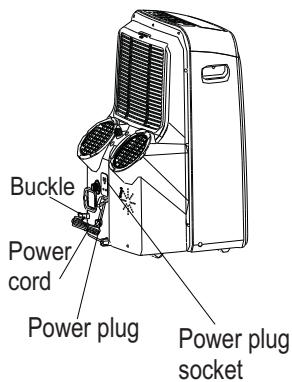

Fig.25

CARE AND MAINTENANCE

IMPORTANT:

- 1) Be sure to unplug the unit before cleaning or servicing.
- 2) Do not use gasoline, thinner or other chemicals to clean the unit.
- 3) Do not wash the unit directly under a tap or using a hose. It may cause electrical danger.
- 4) If the power cord is damaged, it should be repaired by manufacture or its agency.

1. Air filter

- Clean the air filter at least once every two weeks to prevent inferior fan operation because of dust.
- Removal
This unit has two filters. Take the air filters out as shown Fig.23.
- Cleaning
Wash the air filter by immersing it gently in warm water (about 40°C/104°F) with a neutral detergent. Rinse the filter and dry it in a shady place.
- Mounting
Install the air filters after cleaning as shown Fig.24..

2. Unit enclosure

- Use a lint-free cloth soaked with neutral detergent to clean the unit enclosure. Finished by a dry clean cloth.

3. Unit idle for a long time

- Remove the rubber plug at the back of the unit and attach a hose to drain outlet. Place the open end of the hose directly over the drain area in your basement floor (See Fig.20 & 21).
- Remove the plug from the bottom drain outlet, all the water in the bottom tray would drain out (See Fig.22).
- Keep the appliance running on FAN mode for half a day in a warm room to dry the appliance inside and prevent mold forming.
- Stop the appliance and unplug it, wrapped the cord and bundle it with the tape (Fig.25). Remove the batteries from the remote controller.
- Clean the air filter and reinstall it.

TROUBLESHOOTING TIPS

TROUBLE SHOOTING

TROUBLES	POSSIBLE CAUSES	SUGGEST REMEDIES
1. Unit does not Start when Pressing on/off Button	- P1 appears in the display window	Drain the water in the bottom tray.
	- Room temperature is lower than the set temperature.(Cooling mode)	Reset the temperature.
2. Not cool enough	- The windows or doors in the room are not closed.	Make sure all the windows and doors are closed.
	- There are heat sources inside the room.	Remove the heat sources if possible.
	- Exhaust air duct is not connected or blocked.	Connect the duct and make sure it can function properly.
	- Temperature setting is too high.	Decrease the set temperature.
	- Air filter is blocked by dust.	Clean the air filter.
4. Noisy or vibration	- The ground is not level or not flat enough.	Place the unit on a flat, level ground if possible.
5. Gurgling sound	- The sound comes from the flowing of the refrigerant inside the air-conditioner.	It is normal.
6. Power shut off at Heating mode	- The automatic over heat protection function. When the temperature at the air outlet exceed 70°C/158°F, the device will stop.	Switch on again after the unit has cool down.

Arctic King Air Conditioner Limited Warranty

Your product is protected by this Limited Warranty:

Warranty service must be obtained from Arctic King Consumer Services or an authorized Arctic King servicer.

Warranty

- One year full warranty from original purchase date.

Arctic King, through its authorized servicers will:

- Pay all costs for repairing or replacing parts of this appliance which prove to be defective in materials or workmanship.

Consumer will be responsible for:

- Diagnostics, removal, transportation and reinstallation cost required because of service.
- Costs of service calls that are a result of items listed under **NORMAL RESPONSIBILITIES OF THE CONSUMER****

Arctic King replacement parts shall be used and will be warranted only for the period remaining on the original warranty.

NORMAL RESPONSIBILITIES OF THE CONSUMER**

This warranty applies only to products in ordinary household use, and the consumer is responsible for the items listed below:

1. Proper use of the appliance in accordance with instructions provided with the product.
2. Routine maintenance and cleaning necessary to keep the good working condition.
3. Proper installation by an authorized service professional in accordance with instructions provided with the appliance and in accordance with all local plumbing, electrical and / or gas codes.
4. Proper connection to a grounded power supply of sufficient voltage, replacement of blown fuses, repair of loosen connections or defects in house wiring.
5. Expenses for making the appliance accessible for servicing.
6. Damages to finish after installation.

EXCLUSIONS

This warranty does not cover the following:

- 1) Failure caused by damage to the unit while in your possession (other than damage caused by defect or malfunction), by its improper installation, or by unreasonable use of the unit, including without limitation, failure to provide reasonable and necessary maintenance or to follow the written Installation and Operating Instructions.
- 2) Damages caused by services performed by persons other than authorized Arctic King servicers; use of parts other than Arctic King replacement parts; obtained from persons other than such Arctic King customer service; or external causes such as abuse, misuse, inadequate power supply or acts of God.
- 3) If the unit is put to commercial, business, rental, or other use or application other than for consumer use, we make no warranties, express or implied, including but not limited to, any implied warranty of merchantability or fitness for particular use or purpose.
- 4) Products without original serial numbers or products that have serial numbers which have been altered or cannot be readily determined.

Note: Some states do not allow the exclusion or limitation of incidental or consequential damages. So this limitation or exclusion may not apply to you.

IF YOU NEED SERVICE

Keep your bill of sale, delivery slip, or some other appropriate payment record.

The date on the bill establishes the warranty period, should service be required.

If service is performed, it is your best interest to obtain and keep all receipts.

This written warranty gives you specific legal rights. You may also have other rights that vary from state to state.

Service under this warranty must be obtained by following these steps, in order:

1. Contact Arctic King Consumer Services or an authorized Arctic King servicer at 1 866 646 4332.
2. If there is a question as to where to obtain service, contact our consumer relations Department.

The design and specifications are subject to change without prior notice for product improvement. Consult with the sales agency or manufacturer for details.

AIRE ACONDICIONADO PORTATIL



MANUAL DEL USUARIO

ENGLISH & ESPAÑOL



Modelo:
AKPD-12CR4
AKPD-12ER4

En este manual usted puede encontrar muchas indicaciones útiles sobre cómo usar y mantener su aire acondicionado de manera correcta. Únicamente algunos cuidados preventivos en su máquina puede ahorrarle mucho tiempo y dinero durante la vida de su aire acondicionado. Antes del uso de este producto, por favor lea las instrucciones con cuidadosamente y guarde este manual para el uso en el futuro.

Lea el siguiente manual

En el siguiente manual, usted encontrará varios consejos sobre cómo utilizar y mantener su acondicionador de aire correctamente. Si toma las medidas preventivas correspondientes, podrá ahorrar una gran cantidad de tiempo y dinero durante la vida útil de su producto. También encontrará varias respuestas a problemas recurrentes en el cuadro sobre consejos para solucionar problemas. Si primero se dirige a dicho cuadro, no será necesario que llame para solicitar ayuda.

PRECAUCIÓN

- Este electrodoméstico solo puede ser utilizado por niños mayores de 8 años. Las personas cuyas capacidades físicas, sensoriales o mentales estén reducidas o que no tengan experiencia podrán utilizarlo si son supervisados o si los han instruido sobre la utilización del electrodoméstico de forma segura y si comprenden los riesgos posibles. Los niños no deben jugar con el electrodoméstico y tampoco podrán realizar tareas de limpieza o mantención sin ser supervisados por un mayor (aplicable para los países europeos).
- Este electrodoméstico no está preparado para ser utilizado por personas (inclusive niños) con capacidades físicas, sensoriales o mentales reducidas o sin experiencia ni conocimiento, a menos que reciban supervisión o instrucciones sobre cómo utilizar el electrodoméstico por parte de la persona responsable de su seguridad.
- Los niños deben ser supervisados para evitar que jueguen con el electrodoméstico.
- Si el cable de alimentación está dañado, el fabricante, agente de reparación o cualquier persona igualmente calificada debe reemplazarlo para evitar riesgos.
- El electrodoméstico debe instalarse de acuerdo a las normas nacionales de cableado.
- No utilice el acondicionador de aire en un ambiente húmedo, como un baño o lavadero.
- El electrodoméstico y el calentador eléctrico deben estar separados por al menos 1 metro para materiales inflamables.
- Contacte a técnicos en reparación autorizados para la reparación o mantenimiento de esta unidad.
- Contacte a instaladores autorizados para la instalación de esta unidad.

CONTENIDOS

REGLAS DE DISPOSICIÓN DE RESIDUOS

Reglas de disposición de residuos.....	2
--	---

MEDIDAS DE SEGURIDAD

Normas de seguridad.....	3
Condición de operación.....	3
Información sobre la electricidad.....	4

IDENTIFICACIÓN DE LAS PARTES

Accesorios.....	4
Nombres de las partes.....	5

CARACTERÍSTICAS DEL ACONDICIONADOR DE AIRE

Instrucciones de operación de control electrónico.....	6
--	---

INSTRUCCIONES DE OPERACIÓN

Instrucciones de operación.....	7
---------------------------------	---

INSTRUCCIONES DE INSTALACIÓN

Ubicación.....	9
Instalación del conjunto de ventana.....	9
Instalación de la manguera de escape.....	12
Drenaje de agua.....	13

CUIDADO Y MANTENIMIENTO

Cuidado y mantenimiento.....	14
------------------------------	----

CONSEJOS PARA SOLUCIONAR PROBLEMAS

Solución de problemas.....	15
----------------------------	----

NOTA

Los datos de calificación indicados en la etiqueta energética se basan en la condición de prueba de la instalación del ducto de escape de aire no extendido sin adaptador A & B (el ducto y el adaptador A & B se enumeran en la tabla de accesorios para el manual de instrucciones).

REGLAS DE DESECHADO DE RESIDUOS

Al utilizar este acondicionador de aire en países europeos, se debe prestar atención a la siguiente información:

DESECHADO: No deseche este producto junto con otros tipos de residuos municipales. Es necesario recolectar dichos residuos en forma separada para que reciban un tratamiento especial.

Está prohibido desechar este electrodoméstico junto con residuos domésticos.

Para desecharlo existen las siguientes posibilidades:

- A) La municipalidad ha establecido sistemas de recolección, en los que los residuos electrónicos deben desecharse sin cargo alguno para el usuario.
- B) Al comprar un producto nuevo, el vendedor recibirá el producto viejo sin cargo alguno.
- C) El fabricante recibirá el producto viejo para desecharlo sin cargo alguno para el usuario.
- D) Dado que los productos viejos contienen elementos valiosos, estos pueden venderse a chatarreros.

Desechar residuos en bosques u otros paisajes pone en riesgo su salud, si sustancias peligrosas se filtran en el agua del suelo y, como consecuencia, aparecen en la cadena de alimentación.

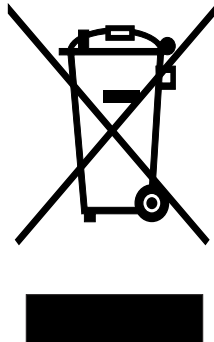

PRECAUCIÓN:

- Este electrodoméstico no está preparado para ser utilizado por personas (inclusive niños) con capacidades físicas, sensoriales o mentales reducidas o sin experiencia ni conocimiento, a menos que reciban supervisión o instrucciones sobre cómo utilizar el electrodoméstico por parte de la persona responsable de su seguridad.
- Los niños deben ser supervisados para evitar que jueguen con el electrodoméstico.

PRECAUCIONES DE SEGURIDAD

Normas de seguridad

Para evitar lesiones al usuario o a otras personas y daños materiales, debe seguir las siguientes instrucciones. El uso incorrecto ocasionado al ignorar las instrucciones puede causar lesiones o daños.

Haga esto siempre	Nunca haga esto
<ul style="list-style-type: none">Su aire acondicionado debe usarse de tal manera que quede protegido de la humedad, por ejemplo condensación, salpicaduras de agua, etc. No coloque ni almacene su aire acondicionado en donde pueda caerse o ser empujado en el agua o cualquier otro líquido. Desenchufe la unidad inmediatamente.Transporte siempre su aire acondicionado en posición vertical y sobre una superficie estable, plana durante el uso.Apague el producto cuando no esté en uso.Siempre contacte a una persona cualificada para llevar a cabo las reparaciones. Si el cable de alimentación está dañado, debe ser reparado por un taller de reparación calificado.Mantenga una ruta aérea de al menos 30 cm alrededor del aparato de paredes, muebles y cortinas.Si el aire acondicionado se vuelca durante el uso, apague la unidad y desconecte de la red eléctrica inmediatamente.	<ul style="list-style-type: none">No utilice el aire acondicionado en una habitación húmeda como cuarto de baño o la lavandería.No toque la unidad con las manos húmedas o mojadas o con los pies descalzos.No presione los botones sobre el panel de control con algo más que los dedos.No quite ninguna cubierta fija. Nunca utilice este aparato si no funciona correctamente, o si se ha caído o dañado.Nunca use el enchufe para encender y apagar la unidad.Utilice siempre el interruptor en el panel de control.No cubra ni obstruya las rejillas de entrada o de salida.No utilice productos químicos peligrosos para limpiar o entrar en contacto con la unidad. No utilice la unidad en la presencia de sustancias inflamables o el vapor como el alcohol, insecticidas, gasolina, etc.No permita que los niños utilicen el aparato sin supervisión.No utilice este producto para funciones distintas de las descritas en este manual de instrucciones.

Ahorro de Energía

- Use la unidad en las habitaciones de tamaño recomendado.
- Coloque la unidad en donde los muebles no pueden obstruir el flujo de aire.
- Mantenga las persianas/cortinas cerradas durante el día soleado.
- Mantenga limpios los filtros.
- Mantenga las puertas y ventanas cerradas para mantener el aire fresco entrante y el aire caliente saliente.

Condiciones de funcionamiento

- El aire acondicionado debe funcionar dentro del rango de temperatura que se indica a continuación:

MODO	TEMPERATURA AMBIENTE
FRIO	17°C~35°C/62°F~95°F
Deshumidificación	13°C~35°C/54°F~95°F
CALOR	5°C~30°C/41°F~86°F
CALOR (del tipo bomba de calor)	5°C(41°F)~30°C(88°F)
CALOR (del tipo calor eléctrico)	≤30°C/88°F

Herramientas sugeridas para instalar el juego de ventana

- Destornillador (de tamaño mediano; *Phillips*)
- Cinta métrica o regla
- Cuchillo o tijera
- Sierra (en el caso de que el juego de ventana necesite ser cortado porque la ventana es muy pequeña y no encaja)

IDENTIFICACIÓN DE PARTES



ADVERTENCIA Para su seguridad

- No almacene ni utilice gasolina y otros vapores y líquidos inflamables en las cercanías de este o cualquier otro electrodoméstico.
- Evite el riesgo de incendios o descargas eléctricas. No utilice un cable de extensión o un adaptador de enchufe. No quite ninguna clavija del cable de alimentación.

ADVERTENCIA Información eléctrica

- Asegúrese de que el servicio eléctrico sea apto para el modelo que ha elegido. Esta información se puede encontrar en la placa de serie, que se encuentra al lado del gabinete y detrás de la rejilla.
- Asegúrese de que el aire acondicionado esté correctamente conectado a tierra. Para minimizar el impacto y los riesgos de incendio, la conexión adecuada a tierra es importante. El cable de alimentación está equipado con un enchufe de tres patas para la protección contra los riesgos de choque.
- Debe usar el aire acondicionado en un receptáculo de la pared de tierra. Si el receptáculo de la pared que vaya a utilizar no está adecuadamente conectado a tierra o protegido por un fusible de retardo o un interruptor de circuito, un electricista calificado tiene que instalar el receptáculo apropiado.
- Asegúrese de que el receptáculo sea accesible después de la instalación de la unidad.

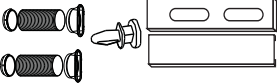
Accesorios

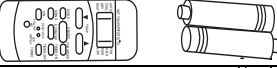
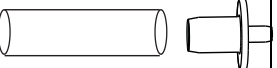
PARTES:	NOMBRE DE LAS PARTES:	CANTIDAD:
	Manguera de escape y Adaptador B Conjunto del deslizador de la ventana y bulón	1 conjunto
	Sello de espuma	3 piezas
	Controlador remoto y batería (solo para los modelos con control remoto)	1 pieza
	Manguera de drenaje y adaptador de la manguera de drenaje (*)	1 pieza

NOTA: Partes opcionales (*), no incluidos en algunos modelos.

- Controle que todos los accesorios estén incluidos en el paquete y refiérase a las instrucciones de instalación para utilizarlos.

NOTA: Todas las ilustraciones del presente manual están incluidas solamente a modo explicativo. Su acondicionador de aire puede ser ligeramente diferente. La forma real debe prevalecer.

IDENTIFICACIÓN DE PARTES

NOMBRES DE LAS PARTES

Parte frontal

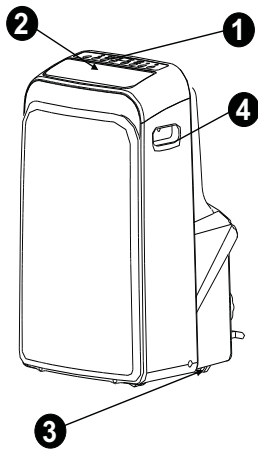

1. Panel de operación
2. Hoja de lama horizontal (giro automático)
3. Rueda
4. Manija para transportar(ambos lados)

Fig.1

Parte posterior

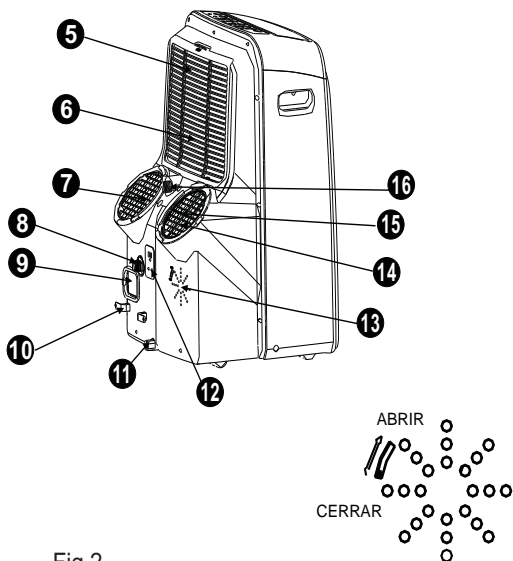

Fig.2

5. Filtro de aire (detrás de la rejilla)
6. Entra de aire
7. Salida de aire
8. Salida de drenaje (solo para el modelo que tiene bomba de calefacción)
9. Salida del cable de alimentación
10. Hebilla del cable de alimentación (utilizada solamente para guardar la unidad)
11. Salida de drenaje del fondo
12. Toma de corriente (utilizada solamente para guardar la unidad)
13. Control de ventilación
14. Entrada de aire
15. Filtro de aire
16. Salida de drenaje

CARACTERÍSTICAS DEL AIRE ACONDICIONADO

INSTRUCCIONES DE OPERACIÓN DEL CONTROL ELECTRÓNICO

Antes de comenzar, familiarícese por completo con el panel de control y el control remoto y todas sus funciones, entonces siga el símbolo de las funciones que desee.

La unidad puede controlarse con el panel de control o con el control remoto.

NOTA: Este manual no incluye las Operaciones del Control Remoto, vea los detalles en las <<Instrucción del Control Remoto>> que vienen empacadas con la unidad.

PANEL DE OPERACIÓN DEL ACONDICIONADOR DE AIRE

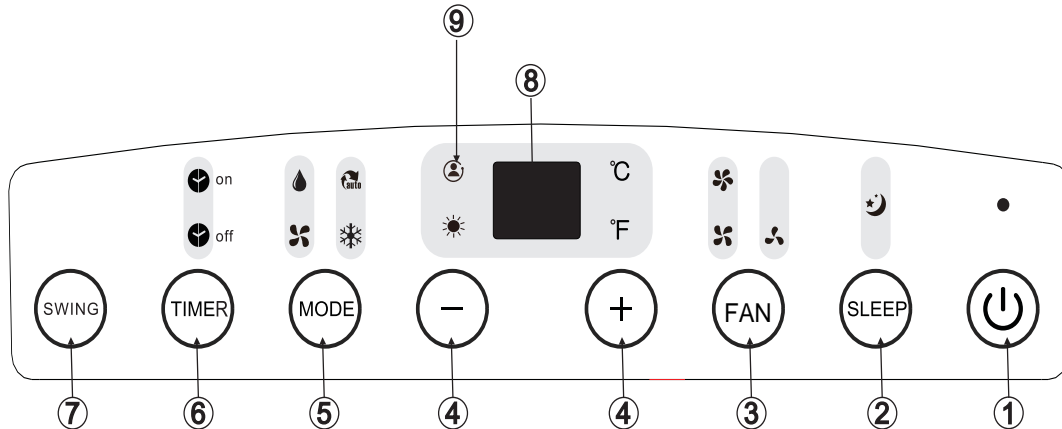

Fig. 3

① Botón de ENCENDIDO

Utilizado para encender o apagar el producto.

② Botón de REPOSO

Utilizado para iniciar el modo REPOSO.

③ Botón VENTILADOR/ION (ION es opcional)

Controla la velocidad del ventilador. Presiónelo para seleccionar la velocidad del ventilador entre las siguientes cuatro: BAJA, MEDIA, ALTA y AUTOMÁTICA. La luz de indicador de la velocidad del ventilador se ilumina de diferente forma, excepto en el caso de la velocidad AUTOMÁTICA. Cuando seleccione la velocidad AUTOMÁTICA, todas las luces indicadoras del ventilador se oscurecerán.

NOTA: Presione este botón durante 3 segundos para iniciar la característica ION. El generador ion se encenderá, ayudará a remover polen e impurezas del aire y las atraparán en el filtro. Presiónelo nuevamente durante 3 segundos para detenerlo.

④ Botón MÁS (+) y MENOS (-)

Utilizado para ajustar (aumentar/disminuir) la temperatura (aumentos de $1^{\circ}\text{C}/2^{\circ}\text{F}$) en un rango de 17°C (62°F) a 30°C (88°F), o para ajustar el temporizador en un rango de 0 a 24 horas.

NOTA: El control podrá mostrar la

temperatura en grados Fahrenheit o en grados Celsius. Para convertir de una medida a otra, presione al mismo tiempo el botón de MÁS y el de MENOS durante 3 segundos.

⑤ Botón de selección del MODO

Selecciona el modo de operación apropiado. Cada vez que presione el botón, un modo se seleccionará en la siguiente secuencia: AUTOMÁTICO, FRÍO, SECO, VENTILADOR y CALOR (el modo frío solo en modelos que cuenten con el). La luz indicadora del modo se iluminará de diferentes formas.

⑥ Botón de TEMPORIZADOR

Utilizado para configurar el horario de ENCENDIDO y APAGADO AUTOMÁTICO, con los botones + y -. La luz indicadora del temporizador se iluminará de diferentes formas.

⑦ Botón GIRAR

(Aplicable para aquellos modelos que cuenten con la opción de giro automático) Utilizado para iniciar la opción de giro automático. Cuando el acondicionador de aire esté funcionando, presione el botón GIRAR para detener las aspas en el ángulo deseado.

⑧ Pantalla LED

Muestra la temperatura en " $^{\circ}\text{C}$ " o en " $^{\circ}\text{F}$ " y el temporizador. Mientras este en el modo SECO o VENTILADOR, mostrará la temperatura del ambiente.

INSTRUCCIONES DE OPERACIÓN

Códigos de errores y de protección:

E1- Error del sensor de temperatura del ambiente-

Desenchufe la unidad y vuelva a enchufarla. Si el error se repite, llame para pedir asistencia técnica.

E2- Error del sensor de temperatura del evaporador- Desenchufe la unidad y vuelva a enchufarla. Si el error se repite, llame para pedir asistencia técnica.

E3- Error del sensor de temperatura del condensador- Desenchufe la unidad y vuelva a enchufarla. Si el error se repite, llame para pedir asistencia técnica.

E4- Error en la *comunicación del panel de la pantalla*- Desenchufe la unidad y vuelva a enchufarla. Si el error se repite, llame para pedir asistencia técnica.

P1- La bandeja inferior está completa – Conecte la manguera de drenaje y drene el agua acumulada. Si la protección se repite, llame para pedir asistencia técnica.

9. Opción SÍGUEME/SENSOR DE TEMPERATURA (opcional)

NOTA: *Esta opción SOLO podrá activarse desde el control remoto. El control remoto sirve como un termostato remoto que permite controlar la temperatura precisa en su ubicación.*

Para activar la opción Sígueme/Sensor de temperatura, apunte con el control remoto hacia la unidad y presione el botón Sígueme/Sensor de temperatura. La pantalla remota mostrará la temperatura actual en su ubicación. El control remoto enviará esta señal al acondicionador de aire cada 3 minutos hasta que vuelva a presionar el botón Sígueme/Sensor de temperatura. Si la unidad no recibe la señal de Sígueme/Sensor de temperatura durante 7 minutos, la unidad sonará para indicar que el modo Sígueme/Sensor de Temperatura ha finalizado.

Instrucciones de operación

Funcionamiento en modo FRÍO

- Presione el botón de "MODO" hasta que la luz indicadora de "FRÍO" se encienda.
- Presione los botones de ajuste "+" y "-" para seleccionar la temperatura ambiente que desee. La temperatura puede variar entre 17°C y 30°C (62°F-88°F).
- Presione el botón "VELOCIDAD DEL VENTILADOR" para seleccionar la velocidad del ventilador.

Funcionamiento en modo CALOR (solo para modelos sin opción de frío)

- Presione el botón de "MODO" hasta que la luz indicadora de "CALOR" se encienda.
- Presione los botones de ajuste "+" y "-" para seleccionar la temperatura ambiente que desee. La temperatura puede variar entre 17°C y 30°C (62°F-88°F).

- Presione el botón "VELOCIDAD DEL VENTILADOR" para seleccionar la velocidad del ventilador. En algunos modelos, la velocidad del ventilador no puede ajustarse en el modo CALOR.

- Presione el botón de "MODO" hasta que la luz indicadora de "SECO" se encienda.

- En este modo, no puede seleccionar la velocidad del ventilador ni ajustar la temperatura. El motor del ventilador funcionará a una velocidad LENTA.

- Mantenga las ventanas y las puertas cerradas para lograr un mejor efecto deshumidificador.

- No dirija el conducto hacia la ventana.

Funcionamiento en modo AUTOMÁTICO

- Cuando seleccione el modo AUTOMÁTICO, el acondicionador de aire automáticamente seleccionará el modo de funcionamiento frío, calor (solo para modelos sin opción de frío) o ventilador, según la temperatura que haya seleccionado y la temperatura del ambiente.

- El acondicionador de aire controlará la temperatura del ambiente automáticamente, manteniéndola cerca de la temperatura seleccionada por usted.

- En el modo AUTOMÁTICO, no puede seleccionar la velocidad del ventilador.

Funcionamiento en modo VENTILADOR

- Presione el botón de "MODO" hasta que la luz indicadora de "VENTILADOR" se encienda.

- Presione el botón "VELOCIDAD DEL VENTILADOR" para seleccionar la velocidad del ventilador.

- No dirija el conducto hacia la ventana.

Funcionamiento en modo TEMPORIZADOR

- Cuando la unidad esté encendida, presione el botón de Temporizador para iniciar el programa de apagado automático. La luz indicadora de APAGADO PROGRAMADO se iluminará. Presione el botón "+" o "-" para seleccionar el tiempo deseado. Presione nuevamente el botón de TEMPORIZADOR durante 5 segundos para iniciar el programa de encendido automático. La luz indicadora de ENCENDIDO PROGRAMADO se iluminará. Presione el botón "+" o "-" para seleccionar el tiempo de encendido deseado.

- Cuando la unidad esté apagada, presione el botón de Temporizador para iniciar el programa de encendido automático. Presiónelo nuevamente durante cinco segundos para iniciar el programa de apagado automático.

- Presione los botones MÁS o MENOS para cambiar el tiempo en intervalos de 0.5 horas hasta 10 horas, y en intervalos de 1 hora hasta 24 horas. El control contará el tiempo restante hasta el inicio.

- El sistema volverá a mostrar automáticamente la temperatura anterior, si no hay operación en un periodo de cinco segundos.

INSTRUCCIONES DE OPERACIÓN

- Encender o apagar la unidad en cualquier momento o ajustar el temporizador a 0.0 cancelará el programa de Encendido/Apagado automático.
- Si ocurre un error (E1, E2, E3 o E4), el programa de Encendido/Apagado automático también se cancelará.

Si presiona este botón, la temperatura seleccionada aumentará (frio) o disminuirá (calor) de a $1^{\circ}\text{C}/2^{\circ}\text{F}$ cada 30 minutos. La temperatura luego aumentará (frio) o disminuirá (calor) de a $1^{\circ}\text{C}/2^{\circ}\text{F}$ luego de los siguientes 30 minutos. Esta nueva temperatura se mantendrá durante 7 horas antes de que vuelva a la temperatura seleccionada originalmente. Así finalizará el modo Reposo y la unidad seguirá funcionando como se la programó originalmente.

NOTA: Esta opción no está disponible en los modos VENTILADOR o SECO.

Otras características

Reinicio automático (en algunos modelos)

Si la unidad se detiene de forma inesperada debido a un corte de luz, se reiniciará automáticamente con los ajustes previos a la interrupción, cuando la luz vuelva.

Espere 3 minutos antes de reiniciar la unidad

Luego de detener la unidad, no puede ser reiniciada durante los siguientes 3 minutos, para protegerla. El funcionamiento se iniciará automáticamente pasados los 3 minutos.

Ajuste de la dirección de la corriente de aire

Las aspas pueden ajustarse automáticamente.

- **Ajuste automático de la dirección de la corriente de aire (Fig. 4):**

- Cuando la unidad esté encendida, las aspas se abrirán completamente. Presione el botón de GIRAR en el panel o en el control remoto para iniciar la opción de giro automático.
- Las aspas se moverán hacia arriba y abajo automáticamente.
- No ajuste las aspas manualmente.

Giro automático

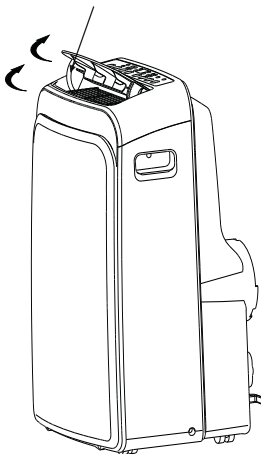
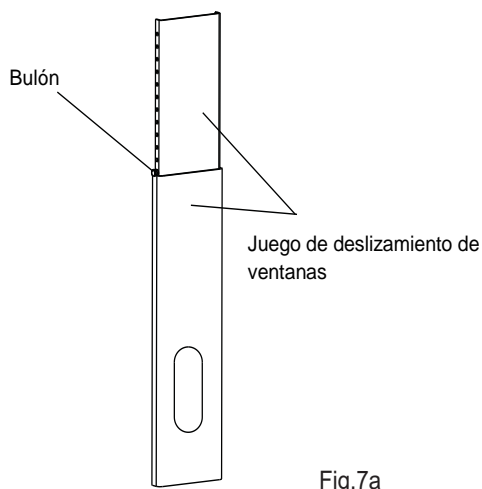
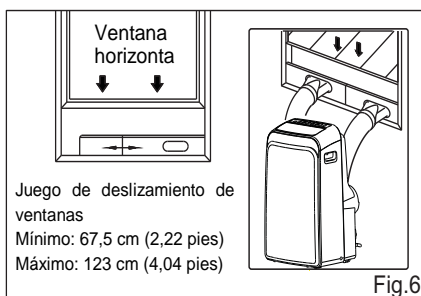
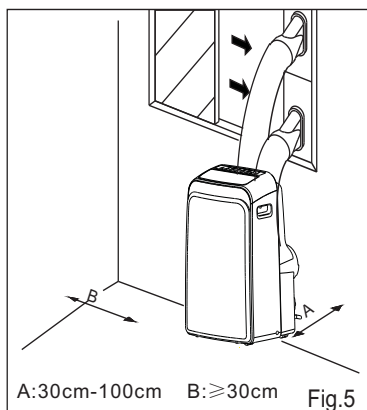

Fig.4

Funcionamiento en modo REPOSO

INSTRUCCIONES DE INSTALACIÓN (opcional)



INSTRUCCIONES DE INSTALACIÓN

Ubicación

- La unidad debe colocarse sobre una base firme para minimizar el ruido y las vibraciones. Para lograr una posición segura y firme, coloque la unidad sobre un piso liso y nivelado que sea suficientemente fuerte para soportar el peso de la unidad.
- La unidad tiene ruedas para ayudar a su colocación, pero sólo debe rodarse sobre superficies lisas y planas. Tenga cuidado cuando ruede sobre alfombras. No intente rodar la unidad sobre objetos.
- La unidad debe colocarse cerca de una toma que suministre la corriente correcta y que esté conectada a tierra.
- Nunca coloque obstáculos alrededor de la entrada o salida de aire de la unidad.
- Deje al menos 30 cm de espacio entre la unidad y la pared para un acondicionamiento eficiente.

Instalación del juego de deslizamiento de ventanas

Su juego de deslizamiento de ventanas ha sido diseñado para ajustarse a la mayoría de las aplicaciones de ventanas "verticales" y "horizontales". Sin embargo, podría ser necesario que modifique de los procedimientos a llevar a cabo para ciertos tipos de ventanas. Por favor observe las imágenes 6 y 7 para conocer la máxima y mínima apertura de las ventanas. El juego de deslizamiento de ventanas puede instalarse con un bulón (ver figura 7a).

Nota: Si la apertura de la ventana es menor a la longitud mínima descrita en el juego, corte la parte que tiene orificios para que ajuste en la apertura de la ventana. Nunca corte el orificio del juego de deslizamiento de ventanas.

INSTRUCCIONES DE INSTALACIÓN (opcional)

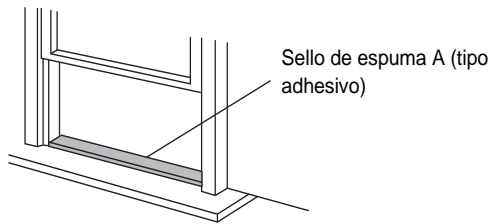

Fig.8

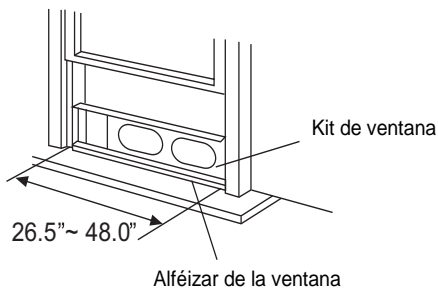

Fig.9

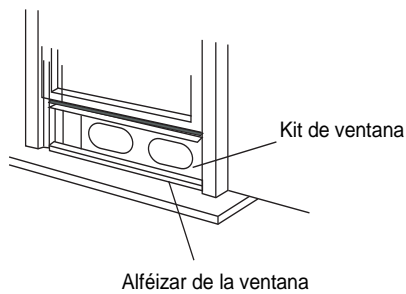

Fig.10

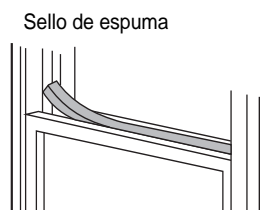

Fig.11

Instalación en ventanas de guillotina de dos hojas

1. Corte el sello de espuma (tipo adhesivo) a la longitud apropiada y adhiéralo al alféizar de la ventana. Figura 8.

2. Coloque el juego deslizable para la ventana en el alféizar de la ventana. Ajuste la longitud del juego deslizable para ventana de acuerdo con el ancho de la ventana. Acorte el juego ajustable para ventana si el ancho de la ventana es de menos de 26.5 pulgadas.

Abra la hoja de la ventana y coloque el juego deslizable para ventana sobre el alféizar de la ventana. Figura 9.

3. Corte el sello de espuma (tipo adhesivo) a la longitud apropiada y adhiéralo a la parte superior de la ventana, como se muestra en la figura 10.

4. Cierre firmemente la hoja de la ventana contra la ventana.

5. Corte el sello de espuma a la longitud apropiada y selle el hueco que hay entre la hoja superior de la ventana y la hoja exterior de la ventana, como se muestra en la figura 11.

INSTRUCCIONES DE INSTALACIÓN (opcional)

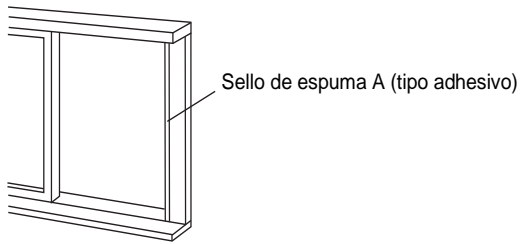

Fig.12

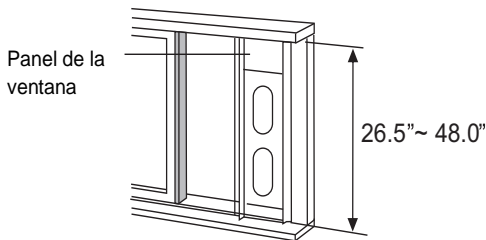

Fig.13

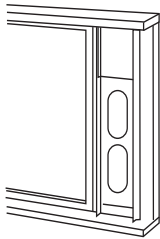

Fig.14

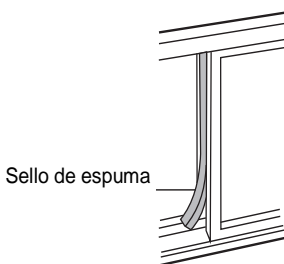

Fig.15

Instalación en ventanas de guillotina deslizables

1. Corte el sello de espuma (tipo adhesivo) a la longitud correcta y péguelo en el marco de la ventana. Ver la figura 12.

2. Coloque el juego deslizable para ventana sobre el alféizar de la ventana. Ajuste el largo del juego deslizable para ventana según la altura de la ventana. Recorte el juego deslizable para ventana si la ventana tiene menos de 26.5 pulgadas.

Abra la ventana y coloque el juego para ventana en el alféizar. Ver la Figura 13.

3. Corte el sello de espuma (tipo adhesivo) a la longitud correcta y péguele a la par superior de la ventana, como se muestra en la Figura 14.

4. Cierre la guillotina deslizable firmemente contra la ventana.

5. Corte el sello de espuma a la longitud correcta y selle el espacio que queda abierto entre la hoja deslizable y la hoja exterior de la ventana, como se muestra en la Figura 15.

NOTA: todas las ilustraciones de este manual cumplen solamente propósitos explicativos. Es posible que su unidad sea algo diferente. La forma de su unidad será la que prevalezca.

INSTRUCCIONES DE INSTALACIÓN (opcional)

Instalación de la manguera de escape:

La manguera de escape y el adaptador deben instalarse o desinstalarse según el modo de funcionamiento.



Fig.16a

Fig.16b

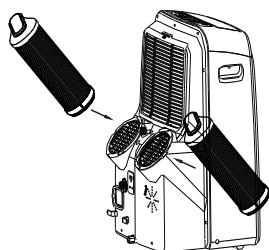

Fig.17a

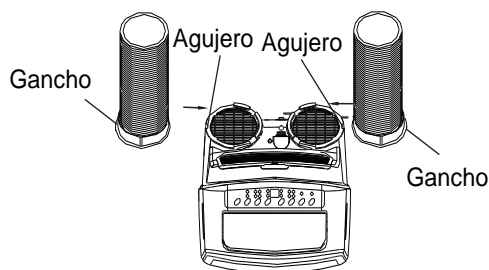

Fig.17b

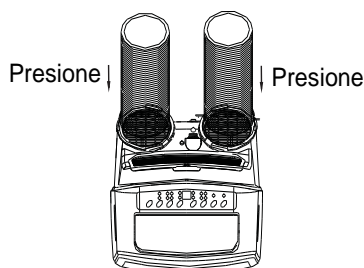

Fig.18

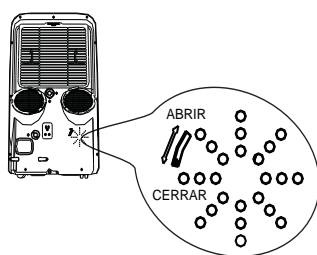

Fig.19

MODO FRIO, CALOR (tipo de bomba de calor)	Instalación
MODO VENTILADOR, DESHUMIDIFICADOR O CALOR (tipo de bomba de calor)	Desinstalación

1. Instale el adaptador B y el adaptador I en la manguera de salida como se muestra en la figura 16a o en la 16b. Encuentre en las páginas anteriores cómo instalar el juego de la ventana.
2. Instale la manguera flexible de escape como se muestra en la figura 17a y 17b. Luego presione el gancho de la manguera de escape en el agujero de la unidad como se muestra en la figura 18.

⚠ PRECAUCIÓN:

Asegúrese de que no haya ningún obstáculo alrededor de la salida de la manguera de escape (en un rango de 500 mm) para que el sistema de escape funcione correctamente.

FUNCION DE CONTROL DE VENTILACIÓN

El control de ventilación está situado en la parte posterior del aire acondicionado. La posición ABRIR extrae el aire viciado de la habitación y lo hace salir al exterior. El aire fresco entra a través de pasajes normales en el hogar.

Cuando no es necesario para hacer circular el aire de la habitación, ajuste el Control de Ventilación a la posición CERRAR.

INSTRUCCIONES DE INSTALACIÓN (opcional)

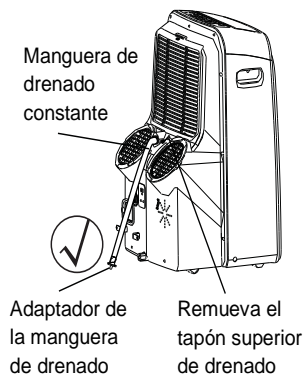

Fig.20a

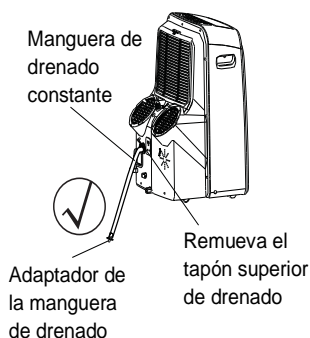

Fig.20b

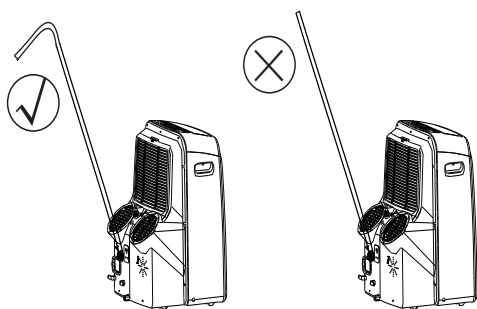

Fig.21a

Fig.21b

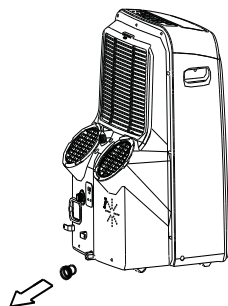

Fig.22

Drenado del agua

- Durante el modo de deshumidificación, retire el tapón de drenado de la parte de atrás de la unidad, instale el conector de drenado (adaptador hembra universal de 5/8") con una manguera de 3/4" (comprar en su localidad). Para los modelos que no tienen conector de drenado, simplemente conecte la manguera de drenado al orificio. Coloque el otro extremo de la manguera en el drenaje. Por favor, vea la figura 20a.

NOTA: Para el diseño de doble ducto, el drenado de agua no es necesario durante la operación de enfriamiento. Si lleva a cabo por encima de drenado de agua durante la operación de enfriamiento, la eficiencia de enfriamiento se reducirá.

- Durante el modo de calor, remueva el tapón inferior de drenado de la parte trasera de la unidad, e instale el conector de drenado (adaptador hembra universal de 5/8") con una manguera 3/4" (que deberá comprar en su localidad). Para los modelos que no tengan conectores de drenaje, solo deberá conectar la manguera de drenado al orificio. Ubique el extremo abierto del adaptador de la manguera directamente en el piso de su área de drenado. Por favor, vea la figura 20b.

NOTA: Asegúrese de que la manguera este asegurada para que no haya goteos. Direcione la manguera hacia el drenaje, comprobando que no haya ningún obstáculo que pudiera entorpecer el flujo de agua. Coloque el extremo de la manguera en el drenaje y asegúrese de que el extremo se encuentre bajo para que el agua pueda fluir normalmente (Ver figura 20a, 20b, 21a). Nunca suba el extremo de la manguera (Ver figura 21b).

- Cuando el nivel de agua de la rejilla inferior alcance el nivel predeterminado, la unidad sonará 8 veces y en la pantalla se leerá "P1". En este momento, el aire acondicionado/proceso de deshumidificación se detendrá inmediatamente. Sin embargo, el motor del ventilador seguirá funcionando (esto es normal). Con cuidado mueva la unidad a un lugar seco. Remueva el tapón de drenado inferior y deje que el agua drene hacia afuera (Figura 22). Vuelva a instalar el tapón de drenaje inferior y reinicie la máquina hasta que el símbolo "P1" desaparezca. Si el error se repite, por favor llame al servicio técnico.

NOTA: Asegúrese de volver a instalar el botón de drenaje inferior antes de utilizar la unidad.

CUIDADO Y MANTENIMIENTO

CUIDADO Y MANTENIMIENTO

IMPORTANTE:

- 1) Asegúrese de desenchufar la unidad antes de limpiarla o realizarle un mantenimiento.
- 2) No utilice gasolina, diluyente u otros químicos para limpiar la unidad.
- 3) No lave la unidad directamente bajo un grifo o utilizando una manguera.
- 4) Si el cable de alimentación se daña, debe repararlo su fabricante o la compañía que se lo vendió.

1. Filtro de aire

- Limpie el filtro de aire al menos una vez cada dos semanas para evitar que el ventilador no funcione correctamente a causa del polvo.

- Desinstalación

Esta unidad posee dos filtros. Remueva los filtros de aire como lo muestra la Figura 23.

- Limpieza

Limpie el filtro de aire sumergiéndolo con cuidado en agua caliente (aproximadamente 40 °C /104 °F) con un detergente neutro. Enjuague el filtro y séquelo en un lugar luminoso.

- Montaje

Instale los filtros de aire luego de haberlos limpiado como se muestra en la figura 24

2. Tapa de la unidad

- Utilice un paño limpio con detergente neutro para limpiar la tala de la unidad. Séquelo con un paño limpio y seco.

3. Funcionamiento en reposo por un largo período de tiempo.

- Remueva el tapón de goma de la parte trasera de la unidad y enganche una manguera en la salida del drenaje. Ubique el extremo abierto de la manguera directamente sobre el área de drenaje en su superficie (ver figura 20 y 21).
- Remueva el tapón de la salida inferior de drenaje y todo el agua de la rejilla inferior drenará hacia afuera (ver figura 22).
- Mantenga el aparato funcionando en modo VENTILADOR durante medio día en un ambiente cálido para secar el aparato por dentro y prevenir que se generen hongos.
- Detenga el aparato y desenchúfelo; envuelva zen cable y péguelo con cinta (Ver figura 25). Remueva las baterías del controlador remoto.
- Limpie el filtro de aire y vuelva a instalarlo.

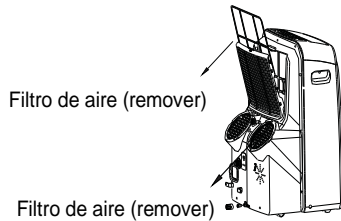

Fig.23

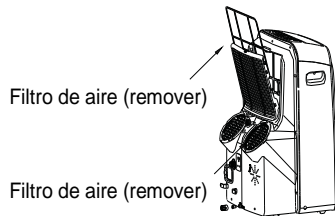

Fig.24

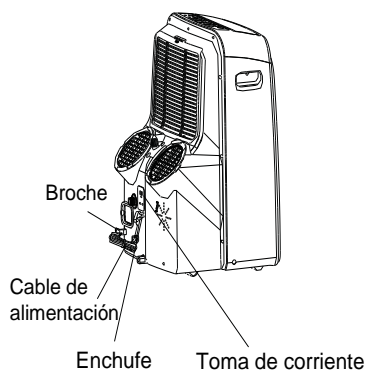

Fig.25

CONSEJOS PARA IDENTIFICAR PROBLEMAS

IDENTIFICACIÓN DE PROBLEMAS

PROBLEMAS	CAUSAS POSIBLES	SOLUCIONES SUGERIDAS
1. La unidad no enciende cuando presiono el botón de Encendido/Apagado	- Aparece P1 en la ventana de visualización.	Drene el agua de la rejilla inferior
	- La temperatura de la habitación es menor a la temperatura establecida (modo frío).	Reinicie la temperatura
2. No es suficientemente frío	- Las ventanas o las puertas de la habitación no están cerradas.	Asegúrese de que todas las puertas y ventanas esten cerradas.
	- Hay fuentes de calor dentro de la habitación.	Elimine las fuentes de calor, de ser posible.
	- El ducto de salida de aire no está conectado o está bloqueado.	Conecte el ducto y asegúrese de que funcione apropiadamente.
	- La temperatura elegida es demasiado alta.	Disminuya la temperatura elegida.
	- El filtro de aire está bloqueado por el polvo.	Limpie el filtro de aire.
4. Hace ruido o vibra	- La superficie no está nivelada o no es lo suficientemente plana.	Ubique la unidad en la superficie más plana y nivelada posible.
5. Gorgoteo	- El sonido proviene del flujo del refrigerante en el interior del acondicionador de aire.	Es normal.
6. La energía se corta en el modo calor	- Función de protección al recalentamiento. Cuando la temperatura en la salida de aire supera los 70°C/158°F, el dispositivo se apagará.	Enciéndalo nuevamente una vez que la unidad se haya enfriado.

Garantía de Acondicionador de Aire Arctic King

Su producto está protegido por esta garantía:

El servicio de garantía debe ser obtenido de Servicios al Consumidor de Arctic King o prestador de servicio autorizado Arctic King.

Garantía

- Garantía completa de uno año a partir de la fecha de compra original.

Arctic King, a través de sus servicios autorizados, deberá:

- Pagar todos los costos de reparación o sustitución de las piezas de este aparato que demuestren que estén defectuosas en materiales o hechura.

El consumidor será responsable de:

- Costos de diagnóstico, remoción, transporte y reinstalación requeridos por el servicio.
- Los costos de las llamadas de servicio que son el resultado de ítems indicados en el RESPONSABILIDADES NORMALES DEL CONSUMIDOR **

Las piezas de reemplazo Arctic King se utilizarán y garantizarán sólo por el período restante de la garantía original.

RESPONSABILIDADES NORMALES DEL CONSUMIDOR **

Esta garantía sólo se aplica a los productos de uso doméstico normal, y el consumidor es responsable de los ítems listados siguientes:

1. Uso correcto del aparato de acuerdo con las instrucciones proporcionadas con el producto.
2. Mantenimiento rutinario y limpieza necesaria para mantener el buen estado de funcionamiento.
3. Instalación correcta por un profesional de servicio autorizado de acuerdo con las instrucciones proporcionadas con el aparato y de acuerdo con todos los códigos locales de plomería, electricidad y/o gas.
4. Conexión adecuada a una fuente de alimentación conectada a tierra de suficiente voltaje, reemplazo de fusibles quemados, reparación de conexiones aflojadas o defectos en el cableado doméstico.
5. Gastos para facilitar el acceso al aparato para el servicio.
6. Daños después de la instalación.

EXCLUSIONES

Esta garantía no cubre lo siguiente:

- 1) Fallo causado por daño a la unidad mientras en su posesión (diferente de los daños causados por defecto o mal funcionamiento), mediante su instalación inadecuada, o por uso irracional de la unidad, incluyendo, pero no limitado a, la falta de mantenimiento razonable y necesario o de seguir las instalaciones escritas y el manual de instrucciones.
- 2) Daños causados por servicios realizados por personas que no sean prestadores de servicio autorizados Arctic King, por uso de piezas que no sean piezas de repuesto Arctic King, obtenidos desde personas que no sean de servicios al Consumidor Arctic King, o por causas externas como abuso, mal uso, suministro eléctrico inadecuado o casos fortuitos.
- 3) Si la unidad se pone a usos comerciales, de negocios, de alquiler u otro uso o aplicación que no sea para uso del consumidor, no hacemos ninguna garantía, expresa o implícita, incluyendo, pero sin limitado a, cualquier garantía implícita de comerciabilidad o idoneidad para un uso o propósito particular.
- 4) Productos sin números de serie originales o productos que tengan números de serie que se han alterado o no se puede determinar fácilmente

Nota: Algunos estados no permiten la exclusión o limitación de daños incidentales o consecuentes. Así que esta limitación o exclusión no se aplique a usted.

SI USTED NECESITA SERVICIO

Conserve la factura de compra, la boleta de entrega o cualquier otro registro de pago apropiado.

La fecha en la factura estableció el período de garantía si requerir servicio.

Si el servicio se lleva a cabo, es su mejor interés para obtener y conservar todos los recibos.

Esta garantía escrita le otorga derechos legales específicos. Usted también puede tener otros derechos que varían de estado a estado.

El servicio bajo esta garantía debe ser obtenido mediante los siguientes pasos, en orden:

1. Póngase en contacto con Servicios al Consumidor Arctic King o un prestador de servicio autorizado Arctic King a 1 866 646 4332.
2. Si hay una pregunta sobre dónde obtener servicio, póngase en contacto con nuestro departamento de relaciones de consumidor.

El diseño y las especificaciones quedan sujetos a cambio sin previo aviso para cualquier mejora de los equipos. Consulte con su agencia de ventas o con el fabricante para más información.