

This Owner's Manual is provided and hosted by [Appliance Factory Parts](#).



# ROYAL SOVEREIGN ARP-900DM Owner's Manual

[Shop genuine replacement parts for ROYAL  
SOVEREIGN ARP-900DM](#)



Appliance Factory Parts  
© <http://www.appliancefactoryparts.com>

[Find Your ROYAL SOVEREIGN Air Conditioner Parts - Select From 62 Models](#)

----- Manual continues below -----



# OWNER'S MANUAL

## MANUAL DEL PROPIETARIO

**ARP-900M / ARP-900DM / ARP-900E / ARP-900DE**



**PORTABLE AIR CONDITIONER**  
**ACONDICIONADOR DE AIRE PORTÁTIL**

*Read and retain these instructions for future reference*  
*Lea y tenga presente estas instrucciones para futuras consultas*

Royal Centurian Inc.



# **PORTABLE AIR CONDITIONER**

**Model ARP-900M / ARP-900DM / ARP-900E / ARP-900DE**



## BEFORE USE

### GENERAL SAFETY

- Only use in the upright position on a flat, level surface at least 20"/50cm from any object (FIG 1 & 4)
- Do not place objects on the unit or restrict air Inlet / outlet (FIG. 2).
- Closely supervise children and pets while unit is in use.

### ELECTRICAL SAFETY

- For indoor use only.
- Turn off and unplug the unit when it is not in use.
- Do not use in wet environments (FIG. 3).
- Do not pull the unit by the cord.
- If the supply cord is damaged, it must be replaced by an electrician or qualified person, to avoid hazard or Injury.

### FOR MAXIMUM EFFICENCY

- Do not exceed the recommended room size of 300 sq feet.
- Close doors and windows.
- Keep curtains or blinds closed during the sunniest part of the day.
- Keep filters clean.
- Once room has reached the desired conditions, reduce temperature and ventilation settings.



FIG.1

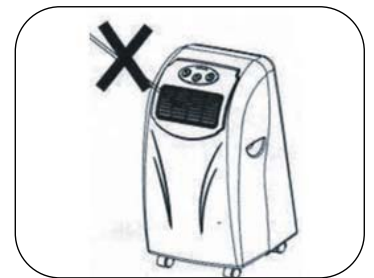

FIG.2



FIG.3

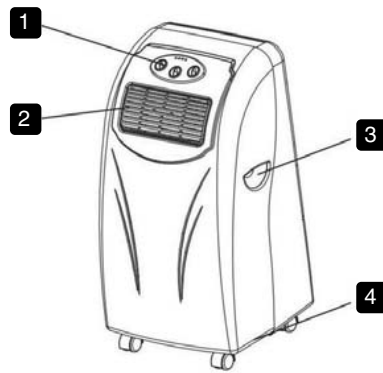

FIG.4

## PARTS

### Front

1. Control Panel
2. Air outlet
3. Carrying handle
4. Caster



### Back

5. Air filter
6. Air inlet
7. Exhaust air outlet
8. Power cord with LCDI breaker plug and reset buttons.
9. Cord storage
10. Water stopper / drainage point

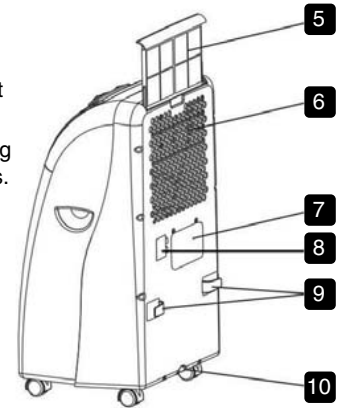

### Accessories

11. Air Conditioner adaptor - for insertion over hose and into back of the air conditioner.
12. Window adaptor adaptor - for insertion over hose and into window spacer.
13. Exhaust hose
14. Extendable window spacer.
15. Drain tube for continuous drainage
16. Water tray
17. Remote control (for electronic type only)

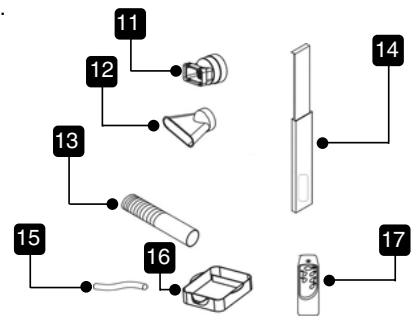

## INSTALLATION

### Installation of the exhaust pipe

This unit is portable and may be moved from room to room. Please follow the steps for proper installation:

1. Feed the outward adapter through the extendable window spacer.
2. Screw the exhaust hose into the outward adapter.
3. Insert the window spacer into the window gaps as shown. Adjust its length if necessary.
4. Slide window across so that the spacer is held securely.

**NOTE:** Install window vent vertically or horizontally depending on window style. Window Spacer may be cut to fit. If window spacer does not fill opening completely a custom made spacer from your local home improvement store can be made.

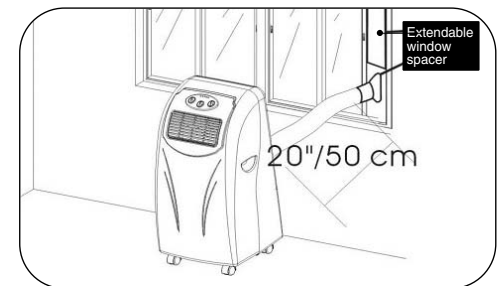
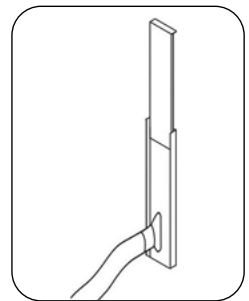
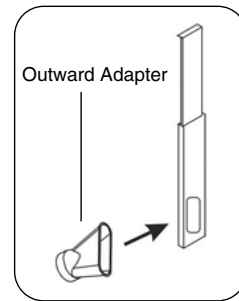

### Mounting of the exhaust pipe

- Using only the hose provided, screw unit adapter to exhaust hose then clip the unit adaptor to the back of the air conditioner.
- Avoid kinks and bends in the exhaust hose as this will cause expelled moist air to build up causing the unit to overheat and shut down. (Fig 8 & 9 show correct position).

**NOTE:** For best results do not exceed a 45° angle. ( Fig 10)

- The hose may be extended from 1-5 ft /300mm -1500mm but for maximum efficiency use the shortest straightest length possible. It is not recommended to exceed 5 feet for this will diminish the efficiency of the unit. See WARNING Figure 11

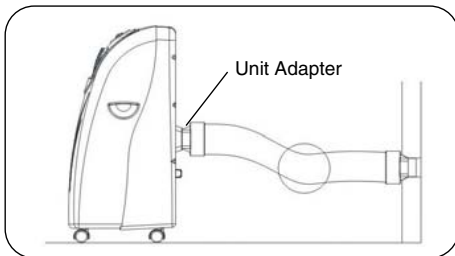

FIG.8

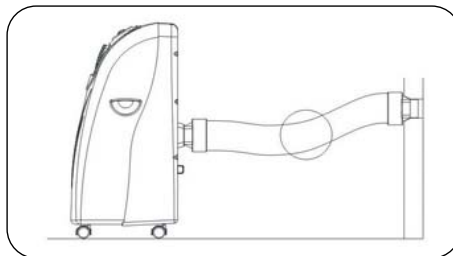

FIG.9

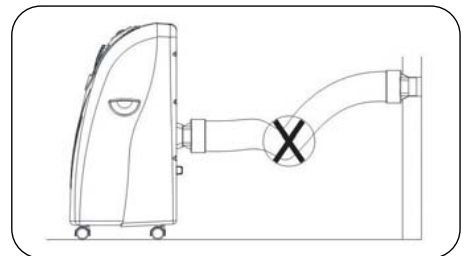

FIG.10

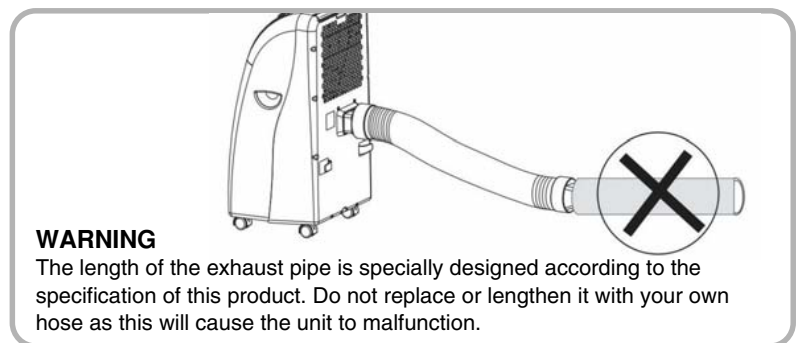
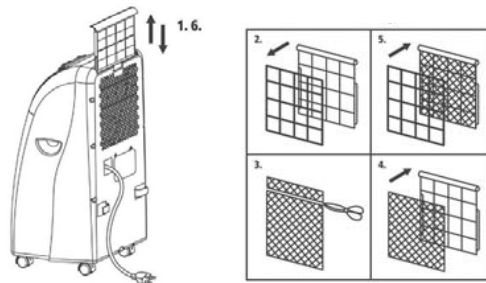

FIG.11

**Installation of the carbon filter**

1. Remove the filter frame from the unit.
2. Separate the filter fixer from the filter frame.
3. Remove the active carbon filter from its plastic bag.
4. Insert the active carbon filter into the filter frame.
5. Fix the filter by reassembling the fixer to the filter frame.
6. Re-fit the filter frame inside the unit.



**OPERATION for mechanical unit**

**ARP-900M**

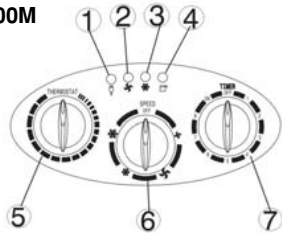

FIG.12

1. Power indicator
2. Fan operating indicator
3. Cooling operating indicator
4. 'Full water' indicator
5. Thermostat
6. Speed switch with options for - LOW FAN, HIGH FAN, LOW COOL, HIGH COOL
7. Timer (1-8 hours) as well as ON/OFF switch

**ARP-900DM**

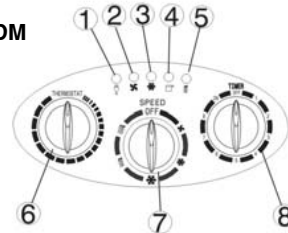

FIG.13

1. Power indicator
2. Fan operating indicator
3. Cooling operating indicator
4. 'Full water' indicator
5. Heating operating indicator
6. Thermostat
7. Speed switch with options for - FAN, LOW COOL, HIGH COOL, LOW HEAT, HIGH HEAT.
8. Timer (1-8 hours) as well as ON/OFF switch



### Turning ON/OFF

Set the TIMER to the ON for continuous operation (the unit will operate as long as it is not turned off).

Power indicator comes on.

To turn off the unit, turn the TIMER to the OFF position.

### Setting function / ventilation speed

Cooling only models (ARP-900M and ARP-900E)

Turn the speed switch to select required setting: LOW FAN, HIGH FAN, LOW COOL, HIGH COOL

Cooling & heating models (ARP-900DM and ARP-900DE)

Turn the speed switch to select required setting: FAN, LOW COOL, HIGH COOL, LOW HEAT, HIGH HEAT

### Setting temperature

Turn the THERMOSTAT to regulate the temperature desired: The cooling intensity increases clockwise.

### Set timer

Set the TIMER to the desired operating time (1 to 8 hours). When the set time has been reached, the machine will shut off automatically.

### Regulating air flow direction

Turn the roller on the air vent to control the air flow direction of the vertical louvers.

Move the air vent directly to adjust the air flow direction of the horizontal louvers.



FIG.16

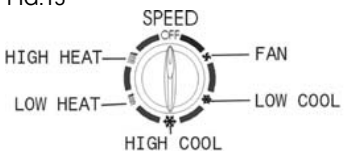

FIG.17

FIG.14



FIG.15



- NOTE:**
1. To lengthen the compressor's life, when the unit is turned off wait at least 3 minutes before turning it back on.
  2. The cooling system will turn off if the ambient temperature is lower than the set one. The ventilation, however, keeps working on the set level. If the ambient temperature rises above the selected level, the cooling function will resume.
  3. On the contrary, the heat will turn off if the ambient temperature is higher than the set one (still, the ventilation keeps working on the set level). As the ambient temperature drops below the selected level, the heating function will resume.
  4. This machine is equipped with an ANTI-FROST function. While using the heating function in low temperatures, sometimes the heat will stop for a while in order to melt the frost. As this occurs, just wait for the heating function to resume.

## OPERATION for electronic unit

### Control panel

1. 'Set temperature' indicator
2. 'Room temperature' indicator
3. Low ventilation indicator
4. High ventilation indicator
5. Automatic mode indicator
6. Cooling mode indicator
7. Fan mode indicator
8. Heating mode indicator  
(For ARP-900DE and ARP-900DM models only)
9. Timer operation indicator
10. Compressor operation indicator

FIG.18

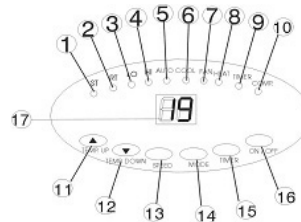

11. 'Temperature up' button
12. 'Temperature down' button
13. Speed (ventilation) button
14. Mode (function) option button
15. Timer button
16. ON/OFF (power) button
17. Display window

### Turning ON/OFF

Press ON/OFF button, the unit will start automatically. If the ambient temperature is

- Higher than 75 °F / 24 °C, the unit will work in cooling mode.
- Higher than 68 °F / 20 °C, but below or equal to 75 °F / 24 °C, the unit will work in ventilation mode.
- Below 68 °F / 20 °C, the unit will work in heating mode (Only for units ARP-900 DM and ARP-900 DE)

Indicators of the functions in progress will be lit. \*NOTE: The COMPRESSOR indicator will only light up when the compressor is in operation.

The display window shows the ambient room temperature.

To turn the unit off, press the ON/OFF button again.

### Setting mode/function

Press MODE button to select required working mode: automatic, cooling, fan or heating, (heating is only available for units ARP-900DE and ARP-900DM). The indicator of your selected mode will be lit.

Auto mode is factory preset at 75 degrees. When in auto mode(auto and cool light illuminated) the temp up and temp down buttons are disabled and you cannot set a desired temperature. If you want a desired temperature above or below 75 run unit in cool mode and set your desired temperature by pressing the temp up or temp down buttons.

### Setting temperature

Press the 'Temperature up' or 'Temperature down' button to regulate the temperature desired.

The display window will show the temperature which you have set as you press the 'Temperature up' or 'Temperature down' button. Otherwise, it will always show the ambient temperature.

The preset temperature of this machine is: 75 °F / 24 °C / for cooling, 68 °F / 20 °C for heating.

### Setting ventilation speed

1. Press the SPEED button to choose the ventilation speed needed, high or low. The indicator of high or low ventilation will light up at the same time.
2. If the unit is in AUTO mode, it will choose the ventilation speed automatically according to the ambient temperature (the related indicators will light up: at this time, the speed switch is invalid).

### Setting timer

1. Press the TIMER button to set the operating hours desired (1 to 12 hours, the timer indicator will light on).

When the set time has been reached, the machine will turn off automatically. The display window will show the hour(s) you set as you press the TIMER button. If the timer button is not pressed, the unit will work continuously.

2. By pressing the timer but without turning on the other functions, you can PRESET the time for the machine to start. For example, if you press the timer to '2', the unit will start automatically after 2 hours.

All the above functions can also be performed with the supplied remote control.

The remote control requires 2 AAA batteries to operate.



FIG.19

### Regulating air flow direction

Turn the roller on the air vent to control the air flow direction of the vertical louvers.  
Move the air vent directly to adjust the air flow direction of the horizontal louvers.

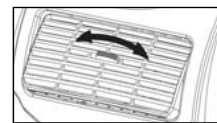

FIG.20

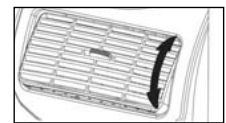

FIG.21

- NOTE:**
1. To lengthen the compressor's life, after turning off the unit, please wait at least 3 minutes before turning it back on.
  2. The cooling system will switch off if the ambient temperature is lower than the set one. The ventilation, however, keeps working at the set level. If the ambient temperature rises above the selected level, the cooling function will resume.
  3. On the contrary, the heat will switch off if the ambient temperature is HIGHER than the set one (still, the ventilation keeps working at the set level). As the ambient temperature drops below the selected level, the heating function will resume.
  4. This machine is equipped with ANTI-FROST function. While using the heating function in low temperatures, sometimes the heat will stop for a while in order to melt the frost. As this occurs, just wait for the heating function to resume.

## DRAINAGE

Although the unit is self evaporating, during high humidity levels excess water may fill the internal water tray. Depending on how high the humidity and the duration of high humidity levels will depend on how often the unit needs to be drained. When the reservoir full :

- a. For the mechanical model, the compressor will stop, only the fan will continue to circulate the air. The 'FULL WATER' indicator will light up.
- b. For the electronic model, both of the compressor and motor will stop. The COMP. indicator light will flash.

To resume the cooling function, empty the water by the following steps:

1. Turn off the air conditioner and avoid moving it when full.
2. Position the water tray underneath the drain hole.
3. Remove the drain knob & rubber plug from the drain hole and allow the water to drain out.
4. When the water tray is almost full, replace the rubber plug in the drain hole and empty the water tray.
5. Repeat until the unit is emptied.
6. Replace the rubber plug and tighten the drain knob firmly.
7. Turn on the unit - the comp light should not be flashing.

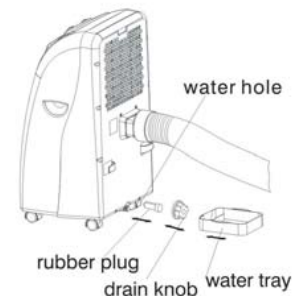

FIG.22

If you wish to operate the unit without the need to empty the water tank, please:

- Remove the drain knob and rubber plug and retain for future use.
- Connect the drain tube supplied to the water outlet as shown and locate the other end into a drain.
- The drain tube may be extended by adding an extension tube and using a suitable connector.

Please note

1. The drain must be at or below the outlet level.
2. Flashing comp / 'full water' indicator will not function in this mode of drainage.
3. If you want to extend the water tube, you can connect it with another tube (OD: .7" / 18mm)

**Caution for heating function:**

While using the heating function, please note:

1. In heat mode the exhaust **MUST** be exhausted to the outside just as in air conditioning mode. The unit works in reverse of air conditioning mode with the warm air out the front and cold air is exhausted out the back.
2. Fix the drainage to be a continuous one (i.e. drain the water by water tube).
3. Working range for heating function is 41°F - 80.6°F (5° - 27 °C) and for the cooling function, it is 64°F - 89°F (18°C - 32°C).

For temperatures outside of this range, the unit will not work properly.

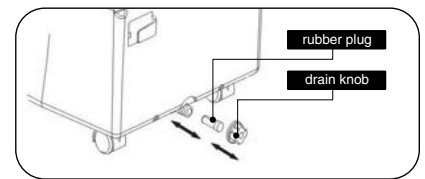

FIG.23

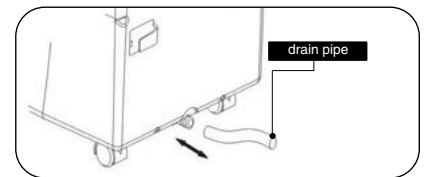

FIG.24

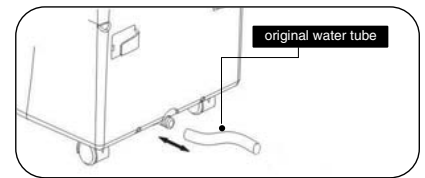

FIG.25

## MAINTENANCE

**Always unplug the air conditioner from the outlet before cleaning.**

**To maximize the efficiency of the air conditioner clean regularly.**

### Cleaning the housing

Use a soft, damp cloth to wipe the body clean.

Never use chemicals, gasoline, detergents, chemically treated cloths, or other cleansing solutions, as such could possible damage the cabinet.

### Cleaning the filter

Use a vacuum cleaner or tap the filter lightly to remove loose dust and dirt, then rinse thoroughly under running water (no hotter than 40°C).

Dry thoroughly before replacing.

**NOTE:** Never operate the unit without the filters.

### End of season storage

- Drain any water from the unit. Operate the unit fan mode only for a few hours to thoroughly dry the inside.
- Clean or change the filter.
- Unplug and store the power cord as shown
- Replace in the original carton or cover for storage.
- Always maintain the unit in an upright position.

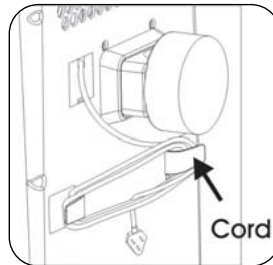

FIG.26

## TROUBLE SHOOTING

<p>The air conditioner does not run:</p>	<ul style="list-style-type: none"> <li>• Is the air conditioner plugged in?</li> <li>• Reset plug breaker by pressing reset buttons until green light is illuminated on plug.</li> <li>• Is there a power failure?</li> <li>• Is the comp / 'full water' indicator flashing?</li> <li>• Is the room temperature below the set temperature?</li> </ul>
<p>The machine seems to do little:</p>	<ul style="list-style-type: none"> <li>• Is there direct light? (Please pull down the curtain.)</li> <li>• Are too many windows or doors open?</li> <li>• Are there too many people in the room?</li> <li>• Is there something in the room producing heat?</li> </ul>
<p>The machine seems to do nothing:</p>	<ul style="list-style-type: none"> <li>• Is the filter dusty or contaminated?</li> <li>• Is the air intake or output blocked up?</li> <li>• Is the room temperature below your selected temperature?</li> </ul>
<p>Too noisy:</p>	<ul style="list-style-type: none"> <li>• Is the machine positioned unevenly Creating Vibration?</li> <li>• Is the floor underneath the machine uneven?</li> </ul>
<p>The compressor doesn't run:</p>	<ul style="list-style-type: none"> <li>• It is possible that the overheat protection of the compressor is on. Just wait for the temperature to drop.</li> </ul>

**\* Never try to repair or dismantle the unit yourself**

## SPECIFICATION FOR ARP-900 UNITS

Model	ARP-900M	ARP-900DM	ARP-900E	ARP-900DE
Cooling capacity	9000 BTU's			
Heating capacity	N/A	10000 BTU's	N/A	10000 BTU's
Power/Ampere consumption for cooling	680W / 6.8 A			
Power/Ampere consumption for heating	N/A	650W/6.3A	N/A	650W/6.3A
EER	11			
Air volume (max. speed)	350m <sup>3</sup> /h			
Humidity removal capacity	18L/day			
Recommended room size	300 sq. ft			
Power supply	115V/60Hz/1phase			
Compressor	Rotary			
Refrigerant	R-22			
Refrigerant load	470 g / 1lbs			
Fan speed	2			
Timer	1-8 hours		1-12 hours	
Thermostat	64 - 89°F / 18 - 32°C			
Net Weight	64 (lbs) / 29 (kgs)			
Dimension	16 x 15 x 29 (in) 400 x 377 x 750 (mm)			
Noise Level	54.1 dB(A)			

- NOTE:**
1. Heating capacity is only for the models with the heating function, i.e. model no. ARP-900DM & ARP-900DE.
  2. Measuring condition for above is:  
Cooling - RT 80.6 °F (27 °C), RH60%  
Heating - RT 68 °F (20 °C), RH60%



## FULL ONE YEAR WARRANTY

Royal Sovereign warrants each Portable Air Conditioner to be free from defects in material and workmanship. Our obligation under this warranty is limited to the repair or replacement, free of charge, when delivered to an authorized Royal Sovereign service center, of any defective part(s) thereof, other than parts damaged in transit. This warranty is in effect to the original purchaser, for a period of one year from the date of purchase and is not transferable. This warranty shall apply only if the air conditioner is used on Alternating Current (AC) circuit, in accordance with the factory provided instructions which accompany it.

## LIMITED FIVE YEAR WARRANTY (COMPRESSOR)

For a period of five years from the date of purchase, when this Royal Sovereign Portable Air Conditioner is operated and maintained according to the instruction manual provided with the product, Royal Sovereign will supply a replacement compressor (part only), free of charge, if the original compressor is determined to be defective in workmanship or material. If repair becomes necessary, please contact our customer service center. You will be responsible for all freight, insurance, and any other transportation charges to get the unit to our factory or service center. If shipping is required, be sure to pack the unit properly to avoid shipping damages, as we will not be responsible for such damages.

**THIS WARRANTY IS VALID THROUGHOUT THE UNITED STATES AND PUERTO RICO ONLY**

## EXCLUSIONS

This warranty excludes and does not cover defects, malfunctions or failures of your Royal Sovereign Portable Air Conditioner, caused by repairs by unauthorized persons or service centers, mishandling, improper installation, modification or unreasonable use including incorrect voltage, acts of god, or failure to provide reasonable and necessary maintenance.

This warranty is in lieu of any and all expressed warranties. In no event shall Royal Sovereign be liable for consequential or incidental damages. Some states do not allow the exclusion or limitation of incidental or consequential damages, so the above limitation or exclusion may not apply to you. This warranty gives you specific legal rights and you may also have other rights which vary from state to state.

### **ROYAL SOVEREIGN INTERNATIONAL, INC.**

#### **Royal Centurian Inc.**

2 Volvo Drive, Rockleigh, NJ 07647 USA

TEL : +1) 201-750-1020, +1) 800-397-1025 FAX : +1) 201-750-1022

### **RS International Australia PTY. LTD.**

30 Prime Drive, Seven Hills, NSW 2147, AUSTRALIA

TEL : +61) 2-9674-2127 FAX : +61) 2-9674-2027

[www.royalsovereign.com](http://www.royalsovereign.com) / [info@royalsovereign.com](mailto:info@royalsovereign.com)

### **Royal Sovereign Canada**

164 Oakdale Road, Toronto, Ontario M3N 2S5 CANADA

TEL: +1) 416-741-8400 FAX: +1) 416-741-8185

Spanish



# MANUAL DEL PROPIETARIO

ARP-900M / ARP-900DM / ARP-900E / ARP-900DE



**ACONDICIONADOR DE AIRE PORTÁTIL**

*Lea y tenga presente estas instrucciones para futuras consultas*

Royal Centurian Inc.



# **ACONDICIONADOR DE AIRE PORTÁTIL**

**Model ARP-900M / ARP-900DM / ARP-900E / ARP-900DE**



## ANTES DE USAR LA UNIDAD

### ANTES DE USAR LA UNIDAD

- La unidad debe usarse sólo en posición vertical sobre una superficie horizontal lisa y separada por los menos 20"/50cm de otros objetos (FIG. 1 a 4).
- No coloque objetos sobre la unidad ni restrinja la entrada/salida de aire (FIG. 2)
- Vigile atentamente a los niños y mascotas mientras la unidad está funcionando.

### SEGURIDAD ELÉCTRICA

- La unidad debe usarse sólo en interiores.
- Apague y desenchufe la unidad cuando no se usa.
- No la use en ambientes húmedos (FIG 3).
- No arrastre la unidad tirando del cordón de alimentación eléctrica.
- Si el cordón de alimentación eléctrica está dañado, edbe reemplazarlo un electricista competente para evitar riesgos o lesiones.

### PARA LOGRAR EL RENDIMIENTO MÁXIMO

- No exceda el tamaño recomendado de la habitación: 300 pies cuadrados.
- Cierre puertas y ventanas.
- Mantenga ventanas y persianas cerradas durante las horas más soleadas.
- Mantenga limpios los filtros.
- Cuando la habitación alcance las condiciones deseadas reduzca los valores fijados de temperatura y ventilación.



FIG.1

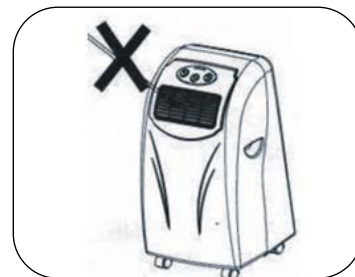

FIG.2



FIG.3

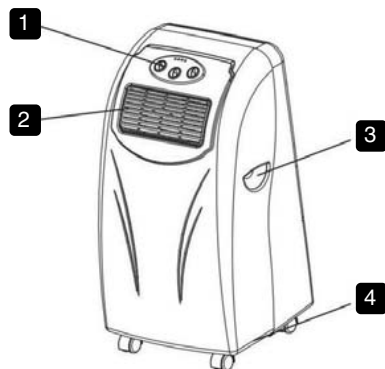

FIG.4

## COMPONENTES

### Parte delantera

1. Panel de Control
2. Salida de aire
3. Manija para transporte
4. Rueda giratoria



### Parte posterior

5. Filtro de aire
6. Entrada de aire
7. Descarga de la salida de aire
8. Cordón de alimentación con enchufe de disyunto LCDI y botones de
9. Depósito para el cordón
10. Tapón para el agua/punto de drenaje

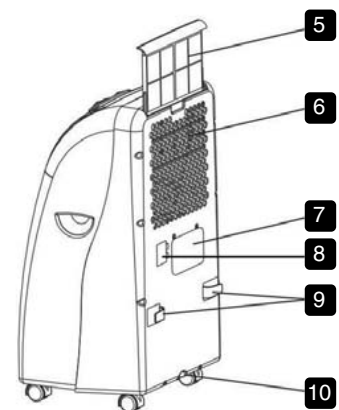

### Accesorios

11. Adaptador de acondicionador - para conectar a la manguera y a la parte posterior del acondicionador
12. Adaptador de ventana - para insertar sobre la manguera y en el espaciador de ventana.
13. Manguera de descarga
14. Espaciador de ventana extensible.
15. Tubo de drenaje para drenaje continuo
16. Bandeja para el agua
17. Control remoto (sólo para el modelo electrónico)

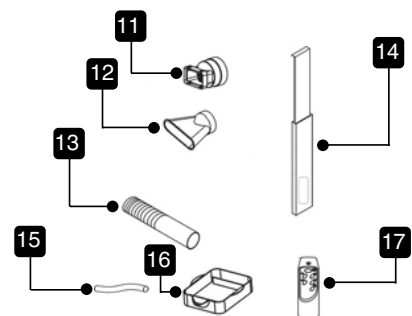

## INSTALACIÓN

### Instalación del tubo de descarga

Ésta es una unidad portátil y se puede desplazar de una habitación a otra.

Sírvase seguir estos pasos para una instalación correct

1. Pase el adaptador exterior a través del espaciador de ventana extensible.
2. Atornille la manguera de descarga al adaptador exterior.
3. Inserte el espaciador de ventana en las aberturas de la ventana como se muestra en la ilustración. Ajuste la longitud si es necesario.
4. Deslice la ventana sobre el espaciador para que éste se fije firmemente.

**NOTA:** Instalar el respiradero verticalmente o horizontalmente dependiendo del estilo de ventana.

El espaciador de la ventana se puede cortar a la medida. Si el espaciador no llena la abertura

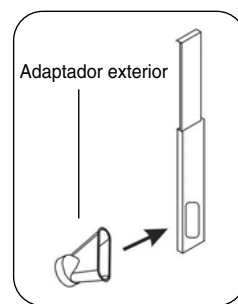

FIG.5

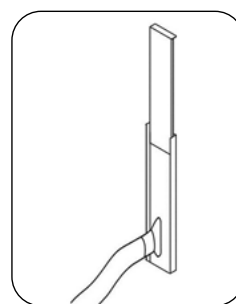

FIG.6

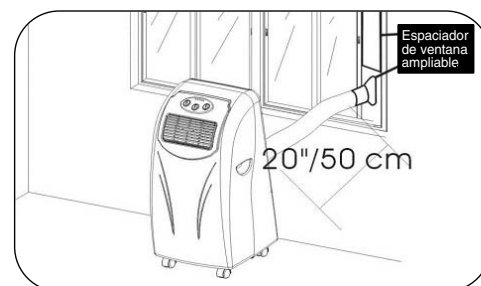

FIG.7

### Montaje del tubo de descarga

- Utilizando la manguera provista, atornille el adaptador de la unidad a la manguera de descarga y después sujete el adaptador a la parte de atrás del acondicionador de aire.
- Evite que la manguera de descarga se tuerza o se curve, ya que cualquiera de estas condiciones provoca la acumulación del aire húmedo expelido causando que la unidad se sobrecaliente y se detenga. (Las Figuras 8 y 9 muestran la posición correcta).

**NOTA:** Para mejores resultados no exceda 45° grados de ángulo

- La manguera puede extenderse de 1 a 5 pies / 300 a 1500 mm, pero para lograr el máximo rendimiento use el tramo recto más corto posible. No se recomienda usar más de 5 pies (1500 mm), ya que esto disminuirá la eficiencia de la unidad. Vea la ADVERTENCIA de la Fig. 11.

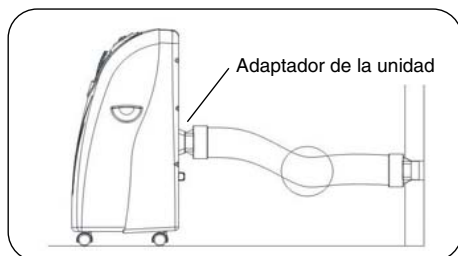

FIG.8

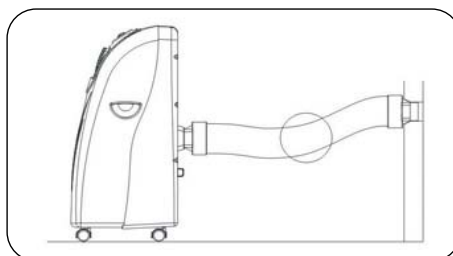

FIG.9

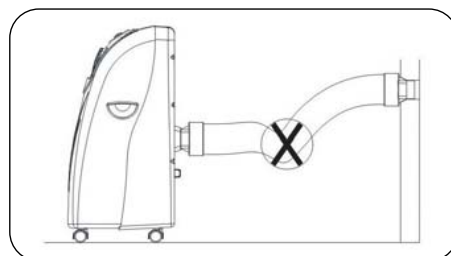

FIG.10

#### ADVERTENCIA

El tubo de descarga tiene una longitud determinada adaptada a la especificación del producto. No debe reemplazarlo o alargarlo con una manguera propia ya que esto provocará el mal funcionamiento de la unidad.

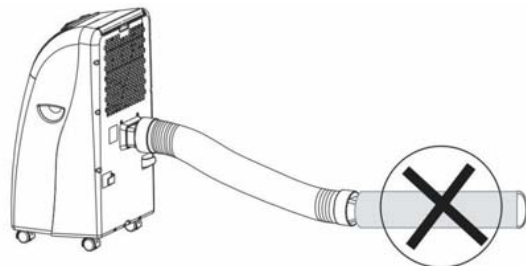
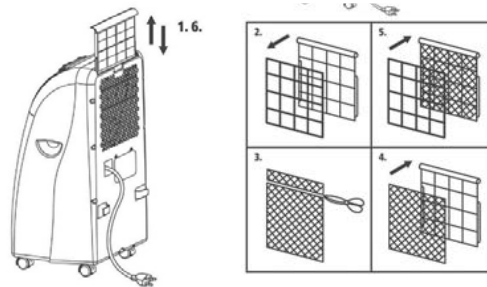

FIG.11

### Instalación del filtro de carbón

1. Retire de la unidad el bastidor del filtro.
2. Separe el fijador del bastidor del filtro.
3. Retire el filtro de carbón activado de la bolsa de plástico.
4. Inserte el filtro de carbón activado en el bastidor.
5. Fije el filtro volviendo a montar el fijador en el bastidor.
6. Vuelva a introducir el bastidor del filtro en la unidad.



### OPERACIÓN de la unidad mecánica

ARP-900M

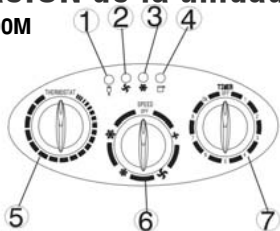

FIG.12

1. Indicador de alimentación eléctrica
2. Indicador de funcionamiento de la ventilación
3. Indicador de funcionamiento de la refrigeración
4. Indicador de 'Bandeja de agua llena'
5. Termostato
6. Llave de velocidades con opciones para VENTILACIÓN BAJA - VENTILACIÓN ALTA, REFRIGERACIÓN BAJA, REFRIGERACIÓN ALTA
7. Temporizador (1-8 horas) y llave de encendido/apagado (ON/OFF)

ARP-900DM

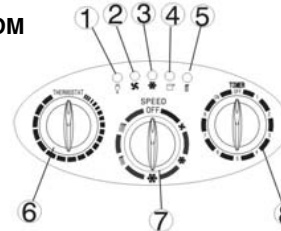

FIG.13

1. Indicador de alimentación eléctrica
2. Indicador de funcionamiento de la ventilación
3. Indicador de funcionamiento de la refrigeración
4. Indicador de 'Bandeja de agua llena'
5. Indicador de funcionamiento de la calefacción
6. Termostato
7. Llave de velocidades con opciones para VENTILACIÓN, REFRIGERACIÓN BAJA, REFRIGERACIÓN ALTA, CALEFACCIÓN BAJA, CALEFACCIÓN ALTA.
8. Temporizador (1-8 horas) y llave de encendido/apagado (ON/OFF)



### Encendido/apagado (ON/OFF)

Para operación continua lleve el temporizador a la posición de encendido (ON), (la unidad se mantendrá en funcionamiento mientras no se apague). El indicador de alimentación eléctrica se enciende. Para apagar la unidad lleve el temporizador a la posición de apagado (OFF).

### Selección de función/velocidad de ventilación

Modelos sólo refrigeración (ARP-900M y ARP-900E) Gire la llave de velocidades para seleccionar la opción deseada: VENTILACIÓN BAJA, VENTILACIÓN ALTA, REFRIGERACIÓN BAJA, REFRIGERACIÓN ALTA

Modelos con refrigeración y calefacción (ARP-900DM y ARP-900DE) Gire la llave de velocidades para seleccionar la opción deseada: VENTILACIÓN, REFRIGERACIÓN BAJA, REFRIGERACIÓN ALTA, CALEFACCIÓN BAJA, CALEFACCIÓN ALTA

### Regulación de temperatura

Gire el TERMOSTATO (THERMOSTAT) para regular la temperatura al valor deseado: La refrigeración aumenta en el sentido de las agujas del reloj.

### Ajuste del temporizador

Ajuste el TEMPORIZADOR (TIMER) al tiempo de funcionamiento deseado (1 a 8 horas). Cuando transcurre el tiempo fijado, la unidad se apaga automáticamente.

### Regulación de la dirección de la corriente de aire

Para controlar la dirección de la corriente de aire mediante los deflectores verticales gire el cilindro de la rejilla de aire.

Para ajustar la dirección de la corriente de aire mediante los deflectores horizontales, simplemente desplace la rejilla de aire.

- ATENCIÓN:**
1. Cuando apague la unidad espere por lo menos 3 minutos antes de volver a encenderla para prolongar a vida útil del compresor.
  2. Cuando la temperatura ambiente es más baja que el valor fijado la función refrigeración se apaga. La ventilación, sin embargo, continúa funcionando en el nivel fijado. Si la temperatura ambiente supera el nivel elegido, se reanuda la función refrigeración.
  3. Por el contrario, la función calefacción se apagará si la temperatura ambiente es más alta que la fijada (no obstante, la ventilación continua funcionando en el nivel fijado). Si la temperatura ambiente cae por debajo del nivel elegido, se reanuda la función calefacción.
  4. La unidad posee una función ANTICONGELANTE (ANTI-FROST). A veces, cuando se usa la función calefacción en temperaturas muy bajas la calefacción se detiene durante un corto período para derretir el hielo. Cuando esto ocurre, debe esperar que se reanude la calefacción.

FIG.14

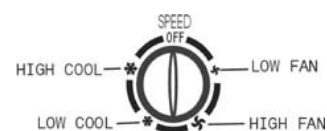

FIG.15

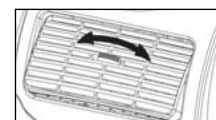
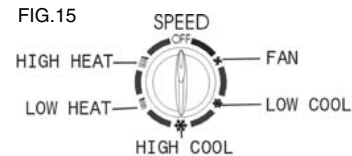

FIG.16



FIG.17

## OPERACIÓN de la unidad electrónica

### Panel de control

1. Indicador de 'temperatura seleccionada'
2. Indicador de 'temperatura ambiente'
3. Indicador de ventilación baja
4. Indicador de ventilación alta
5. Indicador de modo automático
6. Indicador de modo de refrigeración
7. Indicador de modo de ventilación
8. Indicador de modo calefacción
9. Indicador de funcionamiento del temporizador
10. Indicador de funcionamiento del compresor

FIG.18

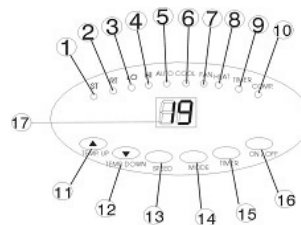

11. Botón de 'Aumento de temperatura'
12. Botón de 'Disminución de temperatura'
13. Botón de velocidades (ventilación)
14. Botón de opción de modo (función)
15. Botón del temporizador
16. Botón de encendido apagado (ON/OFF) (alimentación eléctrica)
17. Indicador visual

### Encendido/apagado (ON/OFF)

Oprima el botón de encendido/apagado (ON/OFF); la unidad arrancará en forma automática. Si la temperatura ambiente es:

- Superior a los 75 °F/24 °C, la unidad funciona en el modo refrigeración.
- Superior a los 68 °F/ 20 °C, pero inferior o igual a 75°F/ 24°C, la unidad funciona en el modo ventilación.
- Inferior a los 68 °F/20 °C, la unidad funciona en el modo calefacción (solamente los modelos ARP-900 DM/DE y ARP-900 DM/DE)

Los indicadores de las funciones que están en curso se iluminan. \*NOTA: El indicador COMPRESOR (COMPRESSOR) sólo se ilumina cuando el compresor está en funcionamiento. El indicador visual muestra la temperatura ambiente de la habitación.

Para apagar la unidad, oprima nuevamente el botón ON/OFF.

### Selección del modo/función

Oprima el botón MODO (MODE) para seleccionar el modo de funcionamiento deseado: automático, refrigeración, ventilación o calefacción (el modo calefacción sólo está disponible en los modelos ARP-900DE y ARP-900DM).

El indicador del modo seleccionado se ilumina. El modo automático está prefijado en fábrica a  $75^{\circ}\Delta F/24^{\circ}\Delta C$ . Cuando está en este modo (luz de automático y enfriamiento encendidas) están desactivados los botones de aumento y bajada de temperatura y no se puede fijar una temperatura deseada. Si desea una temperatura por encima o por debajo de  $75^{\circ}\Delta F/24^{\circ}\Delta C$ , haga funcionar la unidad en el modo de enfriamiento y fije la temperatura deseada oprimiendo los botones de aumento y bajada de temperatura.

### Selección de la temperatura

Oprima el botón 'Aumento de temperatura' o 'Disminución de temperatura' para regular la temperatura deseada.

El indicador visual muestra la temperatura seleccionada. Si dichos botones no se oprimen el indicador visual muestra la temperatura ambiente. Los valores predeterminados de temperatura son:  $75^{\circ}F/24^{\circ}C$  para refrigeración,  $68^{\circ}F/20^{\circ}C$  para calefacción..

### Selección de la velocidad de ventilación

1. Oprima el botón VELOCIDAD (SPEED) para elegir la velocidad de ventilación necesaria, alta o baja. Al mismo tiempo se ilumina el indicador de ventilación correspondiente.
2. Si la unidad está en modo AUTOMÁTICO (AUTO), ella elige la velocidad de ventilación en forma automática de acuerdo a la temperatura ambiente (los indicadores correspondientes se iluminan: en este momento la llave de velocidades no actúa).

### Selección del tiempo de funcionamiento con el temporizador

1. Oprima el botón TEMPORIZADOR (TIMER) para seleccionar el tiempo de funcionamiento deseado (1 a 12 horas, el indicador del temporizador se ilumina). Una vez transcurrido el tiempo seleccionado, la unidad se apaga automáticamente. El indicador visual muestra la hora(s) seleccionada(s) al oprimir el botón TEMPORIZADOR. Si el botón temporizador no se oprime, la unidad seguirá funcionando continuamente.
2. Si oprime el temporizador sin activar las otras funciones, puede PREFIJAR el tiempo de arranque del aparato. Por ejemplo, si oprime el temporizador y lo fija en '2', la unidad arrancará automáticamente después de 2 horas..

Todas las funciones anteriores también pueden ser ejecutadas con el control remoto suministrado. Para su funcionamiento el control remoto utiliza 2 pilas AAA.



FIG.19

### Regulación de la dirección de la corriente de aire

Para controlar la dirección de la corriente de aire mediante los deflectores verticales, gire el cilindro de la rejilla de aire.

Para ajustar la dirección de la corriente de aire mediante los deflectores horizontales, simplemente desplace la rejilla de aire.



FIG.20

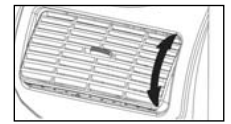

FIG.21

- ATENCIÓN:**
1. Cuando apague la unidad espere por lo menos 3 minutos antes de volver a encenderla para prolongar la vida útil del compresor.
  2. Cuando la temperatura ambiente es más baja que el valor fijado la función refrigeración se apaga. La ventilación, sin embargo, continúa funcionando en el nivel fijado. Si la temperatura ambiente supera el nivel elegido, se reanuda la función refrigeración.
  3. Por el contrario, la función calefacción se apagará si la temperatura ambiente es MÁS ALTA que la fijada (no obstante, la ventilación continúa funcionando en el nivel fijado). Si la temperatura ambiente cae por debajo del nivel elegido, se reanuda la función calefacción.
  4. La unidad posee una función ANTICONGELANTE (ANTI-FROST). A veces, cuando se usa la función calefacción en temperaturas muy bajas la calefacción se detiene durante un corto período para derretir el hielo. Cuando esto ocurre, debe esperar que se reanude la calefacción.

## DRENAJE

Aunque la unidad es de autoevaporación, durante altos niveles de humedad el exceso de agua puede llenar la bandeja de agua interior. La frecuencia con que se desee drenar la unidad dependerá de lo elevada que sea la humedad y la duración de estos altos niveles de humedad. Cuando el depósito esté lleno

- a. En el modelo mecánico, el compresor se detiene, y sólo el ventilador continuará haciendo circular el aire. El indicador 'BANDEJA DE AGUA LLENA' ('FULL WATER') se ilumina.
- b. En el modelo electrónico, se detienen el compresor y el motor. La luz del indicador COMP. parpadea.

Para reanudar la función refrigeración se debe descargar el agua mediante los siguientes pasos

1. Apague el acondicionador de aire y evite moverlo mientras esté lleno.
2. Coloque la bandeja del agua debajo del orificio de drenaje.
3. Retire la perilla y el tapón de goma del orificio de drenaje y deje que salga el agua.
4. Cuando la bandeja del agua esté casi llena, vuelva a colocar el tapón de goma en el orificio de drenaje y vacíe la bandeja.
5. Repita hasta que la unidad se vacíe.
6. Vuelva a colocar el tapón de goma y apriete firmemente la perilla de drenaje.
7. Encienda la unidad - la luz COMP no debe parpadear.

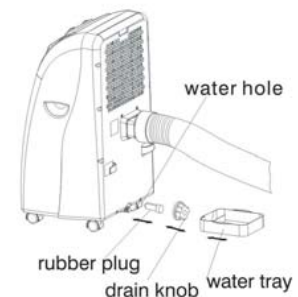

FIG.22

Si desea operar la unidad sin tener que vaciar el tanque de agua:

- Retire la perilla y el tapón de goma del drenaje y consérvelos para usarlos en el futuro.
- Conecte el tubo de drenaje suministrado a la salida del agua como se muestra y coloque el otro extremo en un desagüe.
- El tubo de drenaje puede alargarse agregándole un tubo de extensión mediante un conector adecuado

Tenga en cuenta:

1. El drenaje debe estar al nivel de la salida o por debajo del mismo.
2. En el modo de drenaje, el indicador COMP./'bandeja de agua llena' no parpadea.
3. Si desea extender el tubo del agua puede conectarlo con otro tubo (diámetro exterior: .7" / 18mm)

#### **Precaución especial con la función calefacción:**

Al usar la función calefacción, tenga en cuenta:

1. En el modo de calefacción, la descarga debe hacerse al exterior como en el modo de aire acondicionado. La unidad funciona a la inversa del acondicionamiento de aire con la descarga de agua caliente por la parte delantera y la de aire frío por la parte trasera.
2. Asegúrese que el drenaje sea continuo (es decir, que el agua drene por el tubo de drenaje).
3. El rango operativo de la función calefacción es 41°F - 80.6°F (5°C - 27°C) y el de la función refrigeración es 64°F - 89°F (18°C - 32°C). Para temperaturas fuera de este rango, la unidad no funciona correctamente.

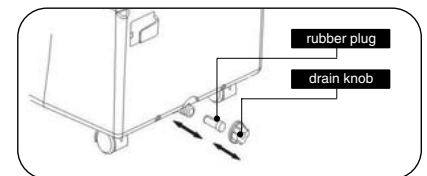

FIG.23

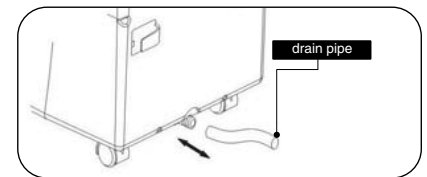

FIG.24

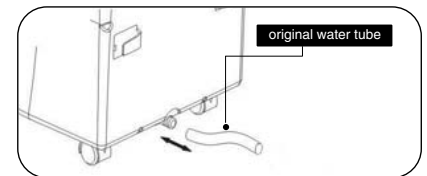

FIG.25

## MANTENIMIENTO

**Siempre desenchufe el acondicionador de aire del tomacorriente antes de la limpieza.**

**Para lograr el rendimiento máximo del acondicionador de aire límpielo con frecuencia.**

### **Limpieza del gabinete**

Use un paño suave y humedecido para limpiar el gabinete.

Nunca use productos químicos, gasolina, detergentes, paños tratados químicamente, o soluciones limpiadoras, ya que pueden dañar el gabinete.

### **Limpieza del filtro**

Use una aspiradora o ponga el filtro bajo un grifo para quitar el polvo y la suciedad, luego enjuague con agua corriente (a temperatura no superior a los 40 °C). Seque el filtro completamente antes de volver a colocarlo.

**ATENCIÓN:** Nunca opere la unidad sin los filtros.

### **Al finalizar la temporada de almacenamiento:**

- Drene de la unidad el agua residual. Opere la unidad sólo en modo ventilación durante unas pocas horas para lograr un secado total del interior.
- Limpie o cambie el filtro.
- Desenchufe y guarde el cordón de alimentación como se muestra.
- Para guardar la unidad vuelva a colocarla en la caja original o tápela.
- Mantenga siempre la unidad en posición normal.

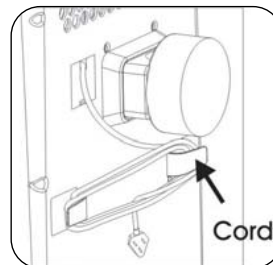

FIG.26

## RESOLUCIÓN DE PROBLEMAS

El acondicionador de aire no funciona:	<ul style="list-style-type: none"><li>• El acondicionador de aire está enchufado?</li><li>• Reajuste el disyuntor del enchufe oprimiendo los botones de reajuste hasta que la luz verde se encienda en el enchufe.</li><li>• Hay corte de energía eléctrica?</li><li>• El indicador comp./'bandeja de agua llena' parpadea?</li><li>• La temperatura ambiente está por debajo del valor fijado?</li></ul>
El aparato parece tener bajo rendimiento:	<ul style="list-style-type: none"><li>• Hay luz diurna directa? (Baje las cortinas.)</li><li>• Hay demasiadas ventanas o puertas abiertas?</li><li>• Hay demasiadas personas en la habitación?</li><li>• Hay algo en la habitación que genere calor?</li></ul>
El aparato parece inactivo:	<ul style="list-style-type: none"><li>• El filtro tiene mucho polvo o está contaminado?</li><li>• La entrada/salida de aire está bloqueada?</li><li>• La temperatura ambiente está por debajo del valor fijado?</li></ul>
El aparato es demasiado ruidoso:	<ul style="list-style-type: none"><li>• El aparato está desnivelado y origina vibraciones?</li><li>• El piso sobre el cual está colocado el aparato está desnivelado</li></ul>
El compresor no funciona:	<ul style="list-style-type: none"><li>• Es posible que la protección contra sobrecalentamiento del compresor esté activada. Espere que la temperatura baje.</li></ul>

**\* Nunca intente reparar o desmontar la unidad por sus propios medios**

## SPECIFICATION FOR ARP-900 UNITS

Modelo N°	ARP-900M	ARP-900DM	ARP-900E	ARP-900DE
Capacidad de refrigeración	9000 BTU's			
Capacidad de calefacción	N/A	10000 BTU's	N/A	10000 BTU's
Consumo de potencia/amperios para refrigeración	680W / 6.8 A			
Consumo de potencia/amperios para calefacción	N/A	650W/6.3A	N/A	650W/6.3A
Relación rendimiento-energía (eer)	11			
Volumen de aire (a velocidad máxima)	350m³/h			
Capacidad de eliminación de humedad	18L/día			
Tamaño recomendado de la habitación	300 pies cuadrados			
Alimentación eléctrica	115voltios/60 ciclos/monofásica			
Compresor	Rotativo			
Refrigerante	R-22			
Carga refrigerante	470 g/libra			
Velocidades del ventilador	2			
Temporizador	1-8 horas		1-12 horas	
Termostato	64 - 89°F / 18 - 32°C			
Peso neto	64 libras / 29 kgs			
Dimensiones	16 x 15 x 29 (pulgadas) 400 x 377 x 750 mm			
Nivel de ruido	54.1 dB(A)			

- NOTA:**
1. La capacidad de calefacción se refiere solamente a los modelos que poseen dicha función, o sea, los modelos N° ARP-900DM y ARP-900DE.
  2. Las condiciones de medición para los datos anteriores son las siguientes: Refrigeración - Temperatura ambiente 80.6 °F (27 °C), Humedad relativa 60%  
 Calefacción - Temperatura ambiente 68 °F (20 °C), Humedad relativa 60%



## GARANTÍA COMPLETA POR UN AÑO

Royal Sovereign garantiza que los Acondicionadores de Aire Portátiles no presentan defectos de materiales o mano de obra. Nuestra responsabilidad legal se limita a la reparación o reemplazo, sin cargo, siempre que se entreguen a un centro de servicios Royal Sovereign autorizado, de toda pieza defectuosa de los Acondicionadores de Aire Portátiles, que no se hayan dañado en el transporte. Esta garantía tiene validez para el comprador original, por el período de un año, a partir de la fecha de compra y no es transferible. Esta garantía sólo tendrá validez si el acondicionador se utiliza en un circuito de corriente alterna (CA), de acuerdo con las instrucciones provistas por la fábrica que acompañan a la unidad

## GARANTÍA LIMITADA POR CINCO AÑOS (COMPRESOR)

El compresor del Acondicionador de Aire Portátil Royal Sovereign posee una garantía de cinco años a partir de la fecha de compra, si el acondicionador de aire se opera y mantiene de acuerdo al manual de instrucciones provisto con el producto. Royal Sovereign suministrará sin cargo un compresor de reemplazo (solamente el repuesto), si se determina que el compresor original presenta defectos de materiales o mano de obra. Si se deben efectuar reparaciones, contacte al servicio de atención al cliente. Los fletes, seguros y todos los cargos de transporte necesarios para que la unidad sea entregada en nuestra fábrica o centro de atención al cliente corresponden al comprador. Para despachar la unidad la misma debe embalsarse adecuadamente para evitar daños durante el transporte, ya que Royal Sovereign no asume responsabilidad por tales daños.

**ESTA GARANTÍA TIENE VALIDEZ SOLAMENTE PARA EE. UU. Y PUERTO RICO**

## EXCEPCIONES

La garantía excluye y no cubre defectos, funcionamiento defectuoso o fallas del Acondicionador de Aire Portátil Royal Sovereign ocasionadas por reparaciones efectuadas por personas o centros de atención no autorizados, mal manejo, instalación incorrecta, modificaciones o uso incorrecto, incluyendo voltaje inapropiado, casos de fuerza mayor o falta de mantenimiento. Esta garantía reemplaza cualquier otra garantía expresa. En ningún caso Royal Sovereign será responsable por daños consecuentes o incidentales. Algunos estados no permiten la exclusión o limitación de daños incidentales o consecuentes, por lo cual la limitación anterior puede no ser aplicable en su caso. Esta garantía le otorga derechos legales específicos pero, además, usted puede tener otros derechos que varían según el estado.

### **ROYAL SOVEREIGN INTERNATIONAL, INC.**

#### **Royal Centurian Inc.**

2 Volvo Drive Rockleigh, NJ 07647 USA

TEL : +1) 201-750-1020, +1) 800-397-1025 FAX : +1) 201-750-1022

### **RS International Australia PTY. LTD.**

30 Prime Drive, Seven Hills, NSW 2147, AUSTRALIA

TEL : +61) 2-9674-2127 FAX : +61) 2-9674-2027

[www.royalsovereign.com](http://www.royalsovereign.com) / [info@royalsovereign.com](mailto:info@royalsovereign.com)

### **Royal Sovereign Canada**

164 Oakdale Road, Toronto, Ontario M3N 2S5 CANADA

TEL: +1) 416-741-8400 FAX: +1) 416-741-8185