

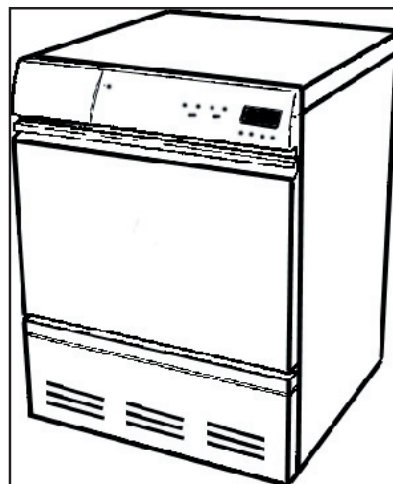

# DRYER USE AND CARE GUIDE

ENGLISH

**IMPORTANT!**  
To get the best performance from  
your dryer, read all operating  
instructions before using it for the  
first time.



FRANÇAIS

## CONTENTS

IMPORTANT SAFETY INSTRUCTIONS	2
SAFETY FEATURES	2
ASKO DRYER FEATURES	3
ENERGY SAVING TIPS	3
INSTALLATION INSTRUCTIONS	4
PREPARING THE LAUNDRY	9
T701 OPERATING INSTRUCTIONS	11
T721 OPERATING INSTRUCTIONS	12
T761 AND T781 OPERATING INSTRUCTIONS	13
CARE AND MAINTENANCE INSTRUCTIONS	18
TROUBLESHOOTING	20
PRODUCT WARRANTY	23
INDEX	24

**Save these instructions for future reference**

ESPAÑOL

## IMPORTANT SAFETY INSTRUCTIONS

To reduce the risk of fire, electric shock, or injury to persons when using your appliance, follow basic precautions, including the following:

- ◆ Electrical installation, if required, must be done by a licensed electrician.
- ◆ Read all instructions before using the appliance.
- ◆ Do not allow children to play on or in the appliance. Close supervision of children is necessary when the appliance is used near children.
- ◆ Before the appliance is removed from service or discarded, remove the door to the drying compartment.
- ◆ Do not reach into the appliance if the drum is moving.
- ◆ Do not install or store this appliance where it will be exposed to the weather.
- ◆ Do not tamper with controls.
- ◆ Do not use fabric softeners or products to eliminate static unless the manufacturer gives written assurance that the product will not damage a tumble dryer.
- ◆ Do not heat dry items containing:
  - vinyl, plastic, foam rubber or similarly textured rubberlike materials
  - fiberglass
  - wool unless the label specifies “washable”
- ◆ Do not heat dry items that have been dry-cleaned at home.
- ◆ Clean the lint filter before or after each load.
- ◆ Keep the area around the exhaust opening and adjacent areas free from the accumulation of lint, dust, and dirt.
- ◆ The interior of the machine and exhaust duct should be cleaned periodically by an authorized ASKO service agent.
- ◆ Do not attempt to repair or replace any part of the appliance or perform any servicing unless specifically recommended in this guide.

- ◆ The dryer is made and marked to facilitate recycling. When it is no longer useful, contact your local refuse collection service for advice on how to properly dispose of the dryer for purposes of recycling.

### WARNING!

This appliance must be properly grounded. Improper connection of the equipment grounding conductor can result in a risk of electric shock. Check with a qualified electrician or serviceman if you are in doubt as to whether the appliance is properly grounded.

The plug must be plugged into an appliance outlet that is properly installed and grounded in accordance with all local codes and ordinances.

To reduce the risk of fire, this appliance must be exhausted outdoors or the equivalent. Do not exhaust into a chimney, wall, ceiling or concealed space in a building.

### WARNING!

Do not wash or dry articles that have been previously cleaned in, washed in, soaked in, or spotted with gasoline, dry-cleaning solvents, cooking oils, other flammable or explosive substances as they give off vapors that could ignite or explode.

*NOTE:* This manual does not cover every possible condition and situation that may occur. Use common sense and caution when installing, operating, and maintaining any appliance.

## SAFETY FEATURES

### CHILD-SAFE DOOR CATCH

ASKO dryers have a child-safe magnetic door catch that allows the door to be easily opened from the inside.

### CHILD-SAFE START FEATURE

You can program Models T761 and T781 not to start unless the Start button is held down for three seconds. This is to prevent children from inadvertently starting the machine. Refer to page 16 for instructions on how to program this safety feature.

### AUTOMATIC DOOR SWITCH

A door switch automatically stops the dryer when the door is opened. The dryer will not start again until you close the door and press the Start button.

### OVERHEAT PROTECTION

ASKO dryers have an overheat protection switch that automatically turns off the machine if the temperature gets too high. Refer to page 3 for more information.

## ASKO DRYER FEATURES

Your new energy-efficient ASKO dryer is designed to give you maximum drying performance using less energy. To make the most of the dryer's functions and features, we recommend that you read this manual carefully before using your machine for the first time. For operating instructions, refer to the section in this guide for your specific model.

Below is an illustration of the parts and features of your ASKO dryer.

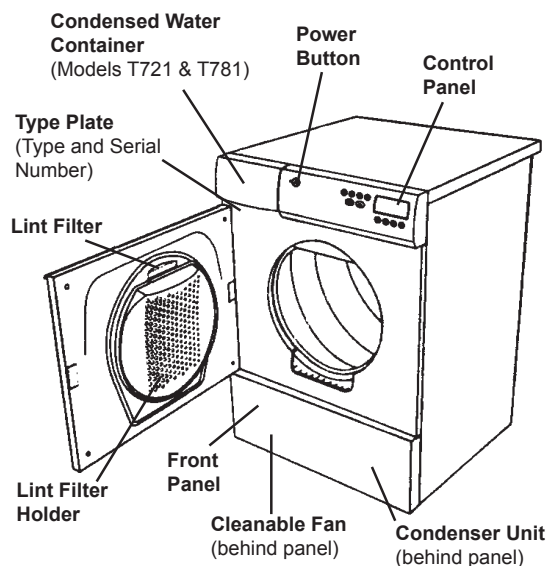

### DRYING SYSTEMS

ASKO dryers come with three different drying systems:

#### Sensidry™

Models T761 and T781 have our state-of-the-art Sensidry system. These machines are equipped with a humidity sensor that ensures different fabrics always dry thoroughly. This sensor turns off the heat when the laundry has reached the appropriate dryness.

### Thermostat-Control

Model T701 has a thermostat that controls the temperature by turning the heating element on and off to maintain the selected drying temperature (Normal or Low) within +/- 5° F.

### Timer-Control

Model T721 offers only timed drying. You can set the dryer to run from 30 minutes to 190 minutes.

Model T701 has timer-controlled drying in addition to the two automatic (thermostat-controlled) programs.

When using a timed drying program, be careful not to leave the clothes in too long. It's best to use a shorter time; then if the load isn't dry, you can set the timer for a few more minutes.

### OVERHEAT PROTECTION

ASKO dryers are designed with an overheat protection switch that automatically turns off the machine if the temperature is too high. The machine will not start until it has cooled sufficiently.

The dryer could overheat if the lint filter or exhaust hose becomes clogged with dust. It's a good idea to make sure the lint filter and exhaust hose and vent duct are clean before you call for service.

**NOTE:** If your dryer overheats frequently, it may not be vented properly or the room in which it is located may not have sufficient air circulation. Contact your installer to have these issues checked out.

### COOL-DOWN

Every program on an ASKO dryer ends with a cool-down cycle to reduce wrinkling. Unlike with other dryers, the laundry will feel cool when you remove them from an ASKO dryer. No more scorched fingertips.

## ENERGY SAVING TIPS

- ◆ Dry consecutive loads to avoid reheating the dryer.
- ◆ Do not overload the dryer.
- ◆ Use the highest spin speeds allowed for the garments.
- ◆ Do not put extremely wet clothes into the dryer.
- ◆ Dry like fabrics together (i.e., heavy fabrics together, light fabrics together).
- ◆ Clean the lint filter after each load.
- ◆ Do not over-dry clothes when using the timed program.
- ◆ Spin the clothes at no less than 800 rpm.

# INSTALLATION INSTRUCTIONS

Read these instructions carefully and completely before you install the machine. The installation should be carried out by a qualified person who is familiar with all local codes and ordinances for electrical and plumbing connections.

**NOTE:** Cosmetic damage must be reported to your dealer within five days from the date of purchase. After unpacking the dryer, thoroughly check the unit for cosmetic damage.

## SPECIFICATIONS

Height	33-1/2"–34-1/2 (850–876 mm)	Outer casing	Stove-enamelled hot-dipped galvanized steel
Width	23-7/16" (595 mm) Plus exhaust hose connection	Power requirement	2800 watts
Depth	T761/T781: 23-7/16" (595 mm) T701/T721: 24-7/16" (620 mm)	For connection	Single-phase, 230 V, 30 Amp
Weight	86 lbs (39 kg)	Internal fuse	15 amp.
Drum material	Stainless Steel	Heating element	2500 watts

## CONNECTING AIR EXHAUST (T701 AND T761)

The exhaust hose can be connected at the rear or on either side of the dryer. When the machine is delivered, the exhaust outlet at the rear is open.

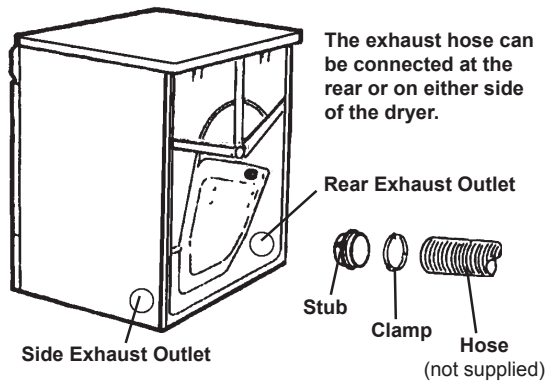

The dryer is shipped with a stub pipe already installed on the rear exhaust outlet. **The consumer or installer must purchase a UL-CSA-approved exhaust hose.**

### Rear Outlet Hose Connection

To connect the exhaust hose to the rear outlet, follow the steps below:

1. Push the hose onto the stub pipe and secure it with a clamp.
2. With the hose attached, insert the stub pipe into the hole. It should snap into place.

**NOTE:** After you push the dryer into place, check for kinks in the hose. (Be careful not to use too much hose, because it could reduce drying efficiency.)

### CONNECTING THE VENT HOSE TO THE LEFT OR RIGHT SIDE OUTLET

To connect the exhaust hose to the left or right side outlet, follow the steps below:

1. Using a flathead screwdriver, turn the exhaust outlet cover to align the tabs holding the cover in place. Remove the cover.
2. Remove the stub pipe from the rear exhaust outlet.
3. Place the stub pipe in the outlet you plan to use.
4. Follow the instructions for the rear outlet hose connection.
5. Use the exhaust outlet cover you removed from the side to cover the rear exhaust outlet.

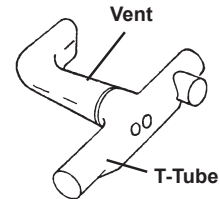

### WARNING!

To reduce the risk of fire, this appliance must be exhausted **OUTDOORS** or the equivalent.

**Never cover the end of the dryer stub or vent hose with anything to catch lint, except for UL approved vent basket.**

## CONDENSATION DRAIN CONNECTION (T721 AND T781)

If possible, you should install the dryer so the condensed water will continuously flow into a drain or sink. To do this, follow the instructions below:

1. Disconnect the short hose (1) from the blue connection. (It's okay to let the hose hang down.)
2. Connect the rubber hose supplied with the dryer to the blue nipple (2).
3. Run the hose to a drain or sink, as illustrated.

**NOTE:** The drain hose must not be more than 40" above the floor.

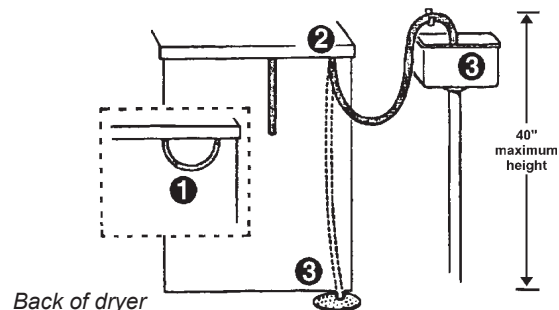

## CONNECTING TO A VENTILATION DUCT (T701 AND T761)

1. Connect the exhaust hose to a ventilation exhaust fitting or to a discharge through the wall.
2. Secure the hose joint to the outlet stub on the machine.
3. Run the hose with as few bends as possible to the point of discharge. If necessary, it can be extended to a maximum of 20 feet (610 cm) of 4" (10 cm) diameter ridged pipe.

Make any bends as gentle as possible. A maximum of four 90° bends may be fitted in the hose. The more bends and the longer the hose, the less air will circulate through the machine, which will impede drying performance. Subtract 4 feet (122 cm) for every 90° elbow.

**NOTE:** When installing in warm climates (77° F and above) with high humidity levels, do not route the air exhaust hose upwards.

If more than 20 feet of hose is needed, the diameter must be increased to 6" or 8" (152 mm or 203 mm).

### Installation Examples

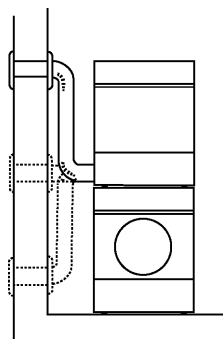

Subtract 4 feet (122 cm) for every 90° elbow.

### WARNING!

This appliance should not be exhausted into a chimney, a wall, a ceiling, or a concealed space of a building. Only a metal ventilation grill should be used.

If the hose is taken to a wall outlet, a ventilation grill should be fitted to prevent reverse flow of cold air. Fit the ventilation grill to the outside or inside of the wall.

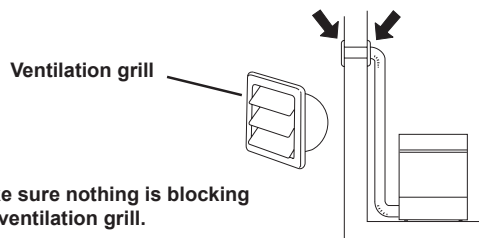

If there is only one vent duct from the room, a vent spacer must be fitted.

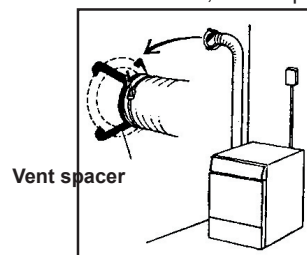

## FREESTANDING INSTALLATION

The dryer can be placed next to the washing machine. It is essential that the machine is leveled and the locknuts are tight to eliminate vibration noise.

There should be at least 1/2" (12 mm) of space between the washer and dryer.

## BUILT-IN INSTALLATION

ASKO dryers can be installed beneath a cabinet or worktop with a minimum height of 34" (864 mm). There must be a gap of about 1/2" (12 mm) all around the machine, including between the rear edge of the machine top panel and the back wall. The opening width must be at least 24-1/2" (622 mm).

Space must also be available for the exhaust hose on the left, right or rear of the machine. See the diagram for hole sizes and positions. Note that the hole measurements are to the center of the hole.

### MODELS T721 AND T781

The condensing models work best when they have good air circulation. Therefore, we don't recommend they be installed beneath a cabinet. If it is necessary, however, be sure to leave a gap of at least 1/2" (12 mm) on all sides.

If you install the dryer so the condensed water will continuously flow into a drain or sink, you will need a drain outlet behind the unit. The maximum drain height is 40" (1016 mm). (See page 4.)

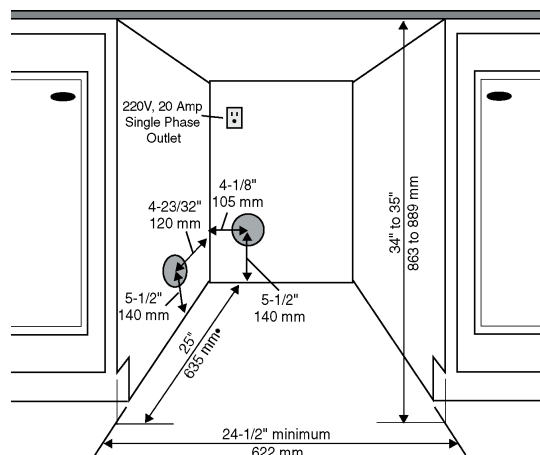

**NOTES:** The height adjustment for the dryer is 33-1/2" to 34-1/2" (850 mm to 876 mm). Do not raise it higher than 34-1/2".

Hole measurements are from center of hole.

## ELECTRICAL CONNECTIONS

The power supply cord must be grounded. If the machine is to be used in a wet area, the supply must be protected by a residual current device.

**NOTE:** In Canada, the dryer is delivered ready-fitted with a four-prong plug intended for connection to a single-phase supply.

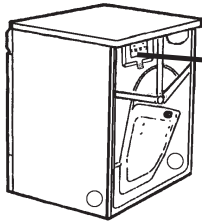

Remove cover to access terminal box. (Requires a 20-Torx screwdriver.)

Connection to a permanently wired supply point must be made only by a qualified electrician.

As supplied: Single-phase, 230 V, 60 Hz,  
2500 Watt heater rating  
30 A fuse required

### WARNING:

The receptacle on the rear of the machine is designed to accommodate ASKO washers **ONLY** (rated 208–240 V.) To use this receptacle, you must use the ready-fitted plug supplied with the washing machine or an equivalent. The supply connection must be 208–240 V, 20 A.

ASKO washers rated 208–240 V have two internal fuses of 15 A each.

### CONNECTING A 3-WIRE POWER CORD

**WARNING!** Before starting this procedure, be sure the power is turned off at the breaker/fuse box.

#### Power Supply Cord

You will need a 3-wire power supply cord with three No. 10 copper wires and a matching 3-wire receptacle of NEMA Type 10-30R, as illustrated below:

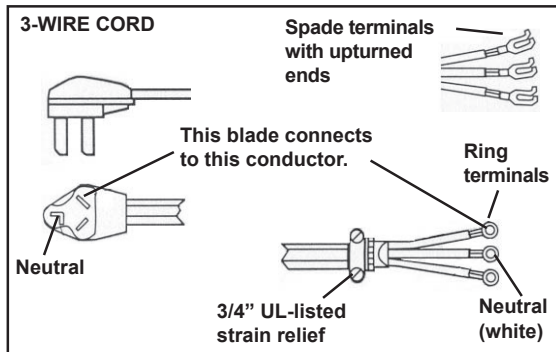

1. Turn the power off at the breaker/fuse box.
2. Remove terminal block cover.
3. Use the strain relief attached below the terminal block opening.
4. Loosen or remove center terminal block screw.
5. Connect neutral (white) wire of power supply cord to the center, silver-colored terminal screw. Tighten screw.
6. Connect the other wires to outer screws.
7. Tighten the strain relief screws.
8. Replace terminal box cover on back of dryer.
9. Plug dryer into wall receptacle.
10. Turn power on at breaker/fuse box.

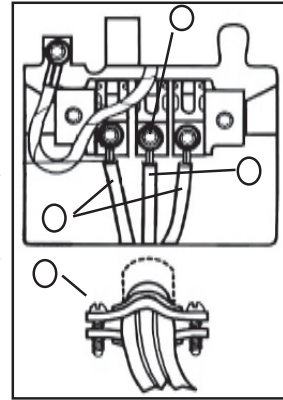

### CONNECTING A 4-WIRE POWER CORD

**WARNING!** Before starting this procedure, be sure the power is turned off at the breaker/fuse box.

#### Power Supply Cord

You will need a 4-wire power supply cord with four No. 10 copper wires and a matching 4-wire receptacle of NEMA Type 14-30R, as illustrated below. The fourth wire must be identified with a green cover and the neutral conductor by a white cover.

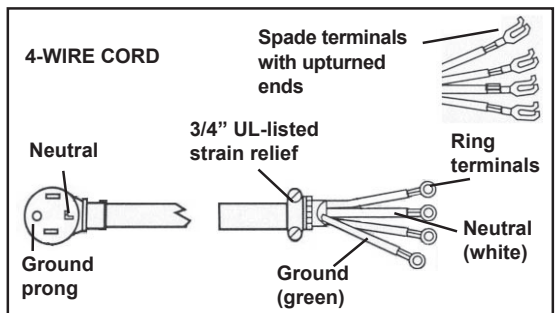

1. Turn the power off at the breaker/fuse box.
2. Remove terminal block cover.
3. Use the strain relief attached below the terminal block opening.
4. Remove center terminal block screw.
5. Remove ground wire (green with yellow stripes) from external ground connector screw. Fasten under center, silver-colored terminal block screw.
6. Connect ground (green) wire of cord to external ground conductor screw.
7. Connect neutral (white) wire of cord under center screw of terminal block.
8. Connect the other wires to outer screws.
9. Tighten the strain relief screws.
10. Replace terminal box cover on back of dryer.
11. Plug dryer into wall receptacle.
12. Turn power on at breaker/fuse box.

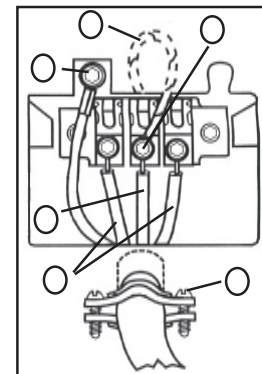

**STACKED INSTALLATION**

ASKO dryers can be mounted on top of any matching ASKO washer. Mounts are supplied with the machine. The metal brackets are attached to the lower back of the unit. The plastic cups are packed inside the dryer.

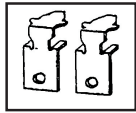

Two metal brackets for securing the dryer to the washer

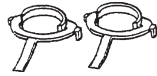

Two plastic cups to secure the dryer legs.

To install the dryer on top of the washer, follow the steps below:

1. Remove the two outside screws (20 torx) from the back of the washer and use them to secure the metal brackets, as illustrated.

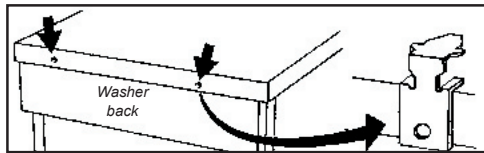

Metal brackets

2. To ensure the dryer is correctly positioned on top of the washer, align the plastic cups with the front edge of the washer.

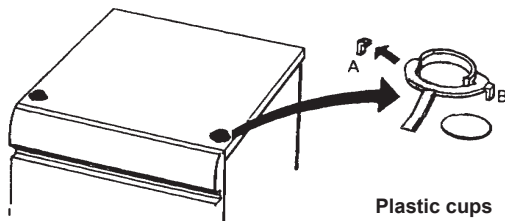

Plastic cups

To position the plastic cups, break off the left tab (A) on the cup to be placed on the right side of the washer and break off the right tab (B) on the cup to be placed on the left side of the washer.

3. Remove the protective paper from the self-adhesive surface beneath the cups. Being careful not to press the adhesive surface against the top of the washing machine, use the tabs to position the cups (as illustrated) then press them firmly into place.

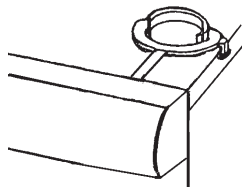

4. Once the cups are in place, break off the remaining plastic tabs.

5. Lift the dryer into position. Raising the front edge, push the dryer backwards until it engages with the brackets on the back of the washer.

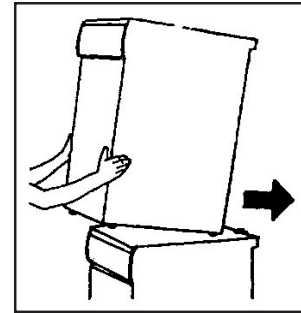

6. Carefully lower the front of the dryer, making sure the feet fit into the plastic cups.

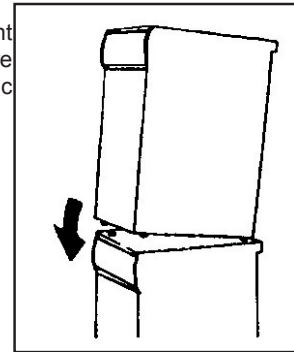

**Stacked Installation**

Tumble dryer

Washer

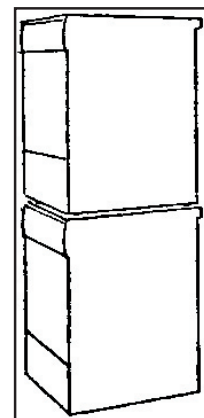

Total height 67".  
Adjustable to 69".

**WARNING!**  
**Never stack a washer on top of a dryer!**

## REVERSING THE DOOR HINGES

The door hinges on ASKO dryers are reversible. The dryers are shipped left-hinged. To reverse them, follow the steps below:

**WARNING!** Switch off the main power supply before you start this procedure.

1. Remove the two 20 torx screws on the bottom of the front panel then grasp the bottom of the panel and pull it forward and down.

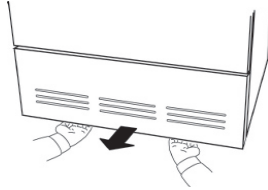

2. Remove the three screws holding the hinge.

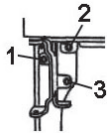

3. Supporting the door from the bottom, pull it out and to the left as you turn the hinge counter clockwise.

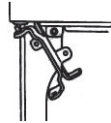

4. Remove the top hinge pin.

5. Turn the hinge upside down and put the hinge pin into the top hole.

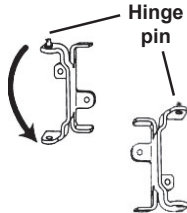

6. Repeat steps 2–5 for the bottom hinge.

7. Loosen the two screws on both outer edges of the door so you can remove the magnetic door catch and the cover plate.

8. Remove the magnetic catch by pushing it up then lifting it out from the bottom.

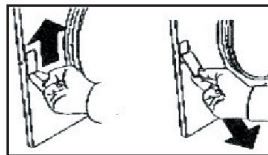

9. Remove the cover plate on the opposite side of the door by pushing it down then lifting it out from the top.

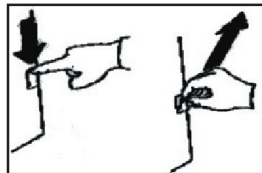

10. Reverse steps 8 and 9 to place the door catch and cover plate into their new positions.

11. Tighten the screws on the sides of the doors to hold the magnetic catch and cover plate in place.

12. Using a flathead screwdriver, carefully remove the plastic plugs in the upper and lower edge of the door and place them in the empty holes on the opposite side.

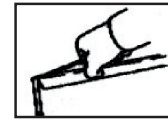

13. Remove the screw in the top right corner of the front panel, as indicated in the illustration. (If you have a condenser dryer, you will need to open the condenser container door.)



14. Now you are ready to mount the door on the right side. Holding the door at an angle (as illustrated), fit the hinge pin into the top hole.

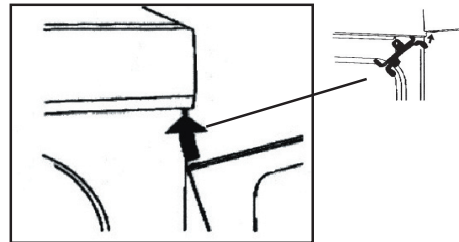

15. Replace the screws in the order illustrated at right (a, b, c).

16. Replace the screw you removed in step 13 (d).

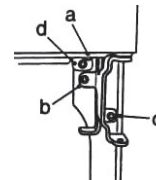

17. (If the unit has a condenser, close the condenser door.) Replace the front panel.

18. Turn back on the main power.

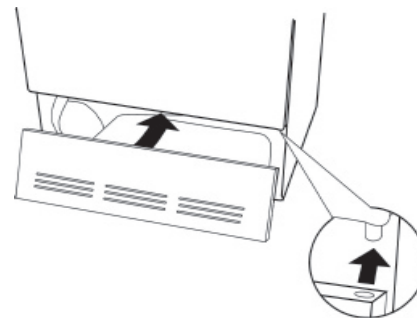



## PREPARING THE LAUNDRY

With proper attention to how you prepare your laundry items for washing and drying, your wardrobe and linens will look like new for years.

### SORTING THE LAUNDRY

For best drying results, clothes should be sorted properly. Most importantly, you should follow the care label instructions (see next page).

Below are some suggestions on how to sort your laundry for drying.

- ◆ Permanent press items should be dried together. For the most wrinkle-free results when drying permanent press items, you should fill the machine only half full. These items also should be removed promptly from the dryer and hung up or folded right away.
- ◆ Dry heavy fabrics together and lightweight fabrics together.
- ◆ Dry fabrics that *shed* lint (chenille, terry cloth, etc.) separately from fabrics that *collect* lint (synthetics, velveteen, corduroy, etc.).
- ◆ Separate non-colorfast fabrics from light-colored items.
- ◆ If the care label says "Wash Separately," the fabric is likely to lose color (excess dye) for the first few washings. To minimize the possibility of the dye transferring to white or lighter colored items, dry new colored garments with items of similar color or alone. Bright reds and oranges on cottons are the dyes most likely to transfer colors.

**NOTE:** Refer to "Important Safety Instructions" on page 2 for a list of specific materials that should never be put in a tumble dryer.

### FABRIC SOFTENER SHEETS

We recommend that you do not use fabric softener sheets in the dryer. Over time, the chemicals on these sheets can build up inside the lint filter and clog the holes that circulate the air.

### DRYING PROGRAMS

Refer to the sections for your specific model for instructions and programs available with that model.

### DRYING TIMES

Drying times will vary due to the amount of laundry in the machine, moisture content, type of fabric, air temperature and humidity. The length of the vent hose can also affect drying times. (See "Connecting to a Ventilation Duct (T701/T761)" on page 5 for the recommended installation.)

### GENERAL LAUNDRY ADVICE

- ◆ Read all recommended care labels carefully. If the care label says "Drip dry," "Line dry" or "Dry flat," do not dry that item in the dryer. Certain fabrics will melt or become dangerously flammable if heated, while others may lose their shape.
- ◆ Remove any sharp ornaments, pins or buckles to prevent snags.
- ◆ Empty pockets and turn them inside out.
- ◆ Close zippers and hooks to prevent snagging.
- ◆ Tie sashes and strings to prevent tangling.
- ◆ Mend any small rips to prevent them from enlarging.
- ◆ Turn colored cotton garments, velvet and finer knitwear inside out before washing.
- ◆ Turn delicate items, sweaters and T-shirts inside out to prevent pilling and to protect the prints.
- ◆ Prewash severely soiled items.
- ◆ Wash and dry colored fabrics separately the first time.
- ◆ Thoroughly rinse down items, such as comforters (Super rinse).
- ◆ Use fabric softener to eliminate static electricity in synthetic garments and to soften cotton.

## RECOMMENDED TEMPERATURE SETTINGS AND LOAD SIZES

Different fabrics require different load sizes and drying temperatures. The table below gives recommended

temperature settings and load sizes for different

<b>Temp Fabric Type</b>	<b>Load Setting</b>	<b>Size</b>
Cotton w/out elastic and/or decorative trim	Normal	Full
Linen – white and colorfast	Normal	Half
Cotton/polyester blends	Low	Half
Polyester/acrylic blends	Low	Half
Rayon and acetate	Low	Half
Washable silk and nylon *	Low	Third

\* Always refer to the care label on the garment to determine if it can be tumble dried. (See page 10.) Some wool and silk and hand-washable items should not be tumble dried. These items should be removed from the washer then pressed out in a terry towel to remove excess water before being hung up or laid flat to dry.

## CARE LABEL INSTRUCTIONS





































Most clothes and other washable items have recommended care labels. *Read these labels carefully!* Care label instructions and warnings should be followed for the best cleaning results.

The table below defines the symbols used on fabric care labels. (NOTE: Some manufacturers may use slightly different symbols.)

As an example, the symbols in the label illustrated below mean: wash in warm water on permanent press setting. Do no bleach. Dry on permanent press setting. Iron on low temperature setting.



## CARE LABEL SYMBOLS

<p><b>WASH CYCLE</b></p> <ul style="list-style-type: none"> <li> Normal wash setting</li> <li> Permanent Press or Wrinkle Resistant setting</li> <li> Gentle/Delicate setting</li> <li> Hand wash only</li> <li> Do not wash</li> <li> Do not wring. Hang dry, drip dry, or dry flat</li> </ul> <p><b>WASH WATER TEMPERATURE</b></p> <ul style="list-style-type: none"> <li> Maximum water temp 200 F/95 C</li> <li> Maximum water temp 160 F/70 C</li> <li> Maximum water temp 140 F/60 C</li> <li> Maximum water temp 120 F/50 C</li> <li> Maximum water temp 105 F/40 C</li> <li> Maximum water temp 85 F/30 C</li> </ul> <p><b>BLEACH INSTRUCTIONS</b></p> <ul style="list-style-type: none"> <li> Any bleach when needed</li> <li> Only non-chlorine bleach</li> <li> Do not bleach</li> </ul> <p><b>DRY CLEAN SYMBOL</b></p> <ul style="list-style-type: none"> <li> Dry clean only</li> </ul>	<p><b>TUMBLE DRY CYCLE</b></p> <ul style="list-style-type: none"> <li> Machine dry</li> <li> Normal setting</li> <li> Permanent Press or Wrinkle Resistant setting</li> <li> Gentle or Delicate setting</li> <li> Do not tumble dry</li> </ul> <p><b>TUMBLE DRY HEAT SETTING</b></p> <ul style="list-style-type: none"> <li> Any heat</li> <li> High heat</li> <li> Medium heat</li> <li> Low heat</li> <li> No heat/Air fluff</li> </ul> <p><b>SPECIAL DRYING INSTRUCTIONS</b></p> <ul style="list-style-type: none"> <li> Line dry or hang to dry</li> <li> Drip dry (do not spin or wring)</li> <li> Dry flat</li> <li> Dry in shade</li> </ul> <p><b>IRONING INSTRUCTIONS</b></p> <ul style="list-style-type: none"> <li> Ironing is necessary</li> <li> High temperature setting</li> <li> Medium temperature setting</li> <li> Low temperature setting</li> <li> Do not iron or press with heat</li> <li> Iron without steam</li> </ul>
--	---

# T701 OPERATING INSTRUCTIONS

## THE CONTROL PANEL

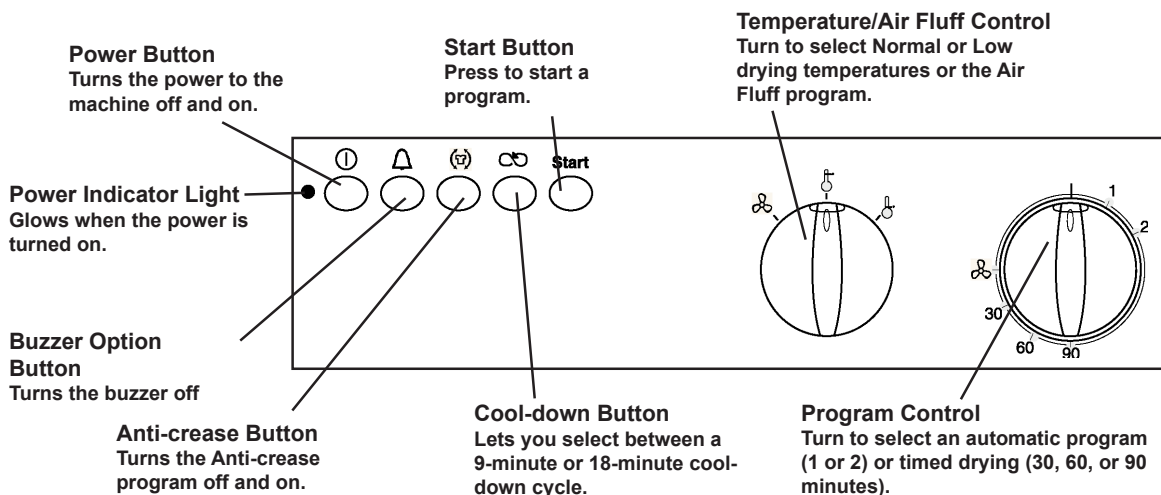

### POWER BUTTON

The Power button turns the power to the machine on and off. When the power is on, the power indicator light glows red. The power must be on before you can start the machine.

### START BUTTON

This button starts the dryer. If you open the door during a program, the dryer will stop tumbling automatically. To continue the program, close the door and press Start.

### PROGRAM CONTROL

This model has two preset programs:

**[1] Normal Dry** – for heavy items, such as jeans or thick towels

**[2] Damp Dry** – for cottons, permanent press, synthetics, etc.

These programs work with a thermostat that measures the exhaust temperature coming out of the dryer and automatically turns the machine off when the clothes are appropriately dry.

#### **Timed Drying (30, 60 or 90 minutes)**

If you prefer, you can set the Program Control knob to a specific number of minutes to dry the laundry. When you choose timed drying, you must set the Temperature Control knob to Normal or Low.

#### **Air Fluff Program**

The Air Fluff program is designed to shake dust out of fabrics, air them, or soften them. This program does not activate the heating element.

### TEMPERATURE CONTROL

#### **Normal**

This temperature setting should be used for heavier fabrics, such as denim, cotton, linen, etc.

#### **Low**

This temperature setting should be used for lighter, more delicate fabrics, such as synthetics, permanent press, acrylics, etc.

#### **Air Fluff**

This setting does not activate the heating element. It simply circulates the air as the clothes tumble to shake out the dust and refresh the clothes.

### OPTIONS

#### **Buzzer**

When this button is depressed (on), a buzzer will sound for three seconds when the program is complete.

#### **Anti-crease**

The Anti-crease option prevents garments from wrinkling if you're unable to remove them right away. When this button is depressed (on), the drum will continue to rotate for three seconds every minute after they drying program is complete, until the door is opened or one hour has passed. If the buzzer is on, it will sound each time the anti-crease program activates.

#### **Cool-down**

When this button is depressed (on), the cool-down time is increased from 9 minutes to 18 minutes. This option can not be selected with the Anti-crease option.

# T721 OPERATING INSTRUCTIONS

## THE CONTROL PANEL

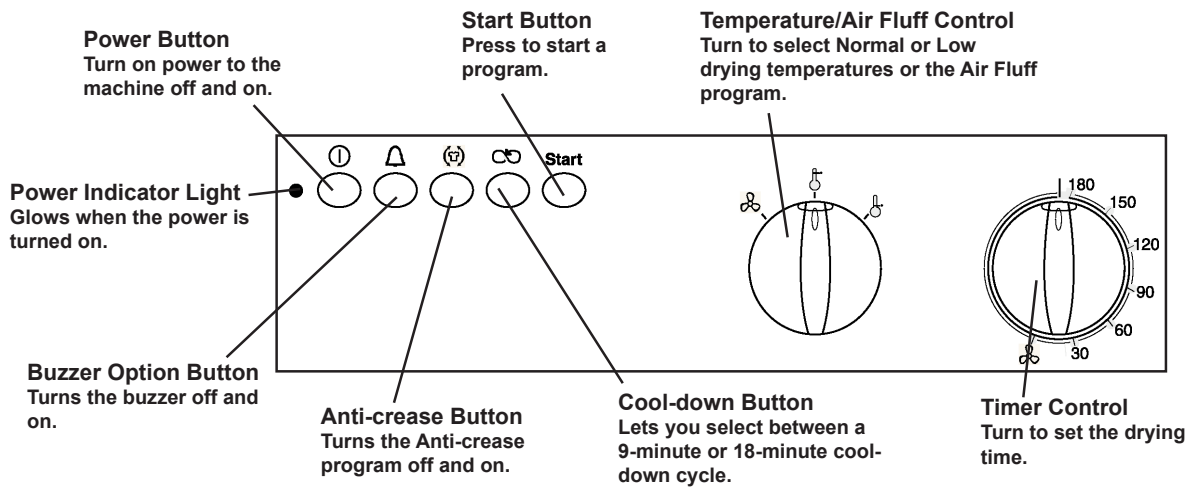

### POWER BUTTON

The Power button turns the power to the machine on and off. When the power is on, the power indicator light glows red. The power must be on before you can start the machine.

### START BUTTON

This button starts the dryer. If you open the door during a program, the dryer will stop tumbling automatically. To continue the program, close the door and press Start.

### TIMER CONTROL KNOB

Use this knob to set the number of minutes you want to dry the laundry.

#### **Air Fluff Program**

The Air Fluff program is designed to shake dust out of fabrics, air them, or soften them.

### TEMPERATURE CONTROL

#### **Normal**

This temperature setting should be used for heavier fabrics, such as denim, cotton, linen, etc.

#### **Low**

This temperature setting should be used for lighter, more delicate fabrics, such as synthetics, permanent press, acrylics, etc.

#### **Air Fluff**

This setting does not activate the heating element. It simply circulates the air as the clothes tumble to shake out the dust and refresh the clothes.

### OPTIONS

#### **Buzzer**

When this button is depressed (on), a buzzer will sound for three seconds when the program is complete.

#### **Anti-crease**

The Anti-crease option prevents garments from wrinkling if you're unable to remove them right away. When this button is depressed (on), the drum will continue to rotate for three seconds every minute after they drying program is complete, until the door is opened or one hour has passed. If the buzzer is on, it will sound each time the anti-crease program activates.

#### **Cool-down**

When this button is depressed (on), the cool-down time is increased from 9 minutes to 18 minutes. This option can not be selected with the Anti-crease option.

# T761 AND T781 OPERATING INSTRUCTIONS

## THE CONTROL PANEL

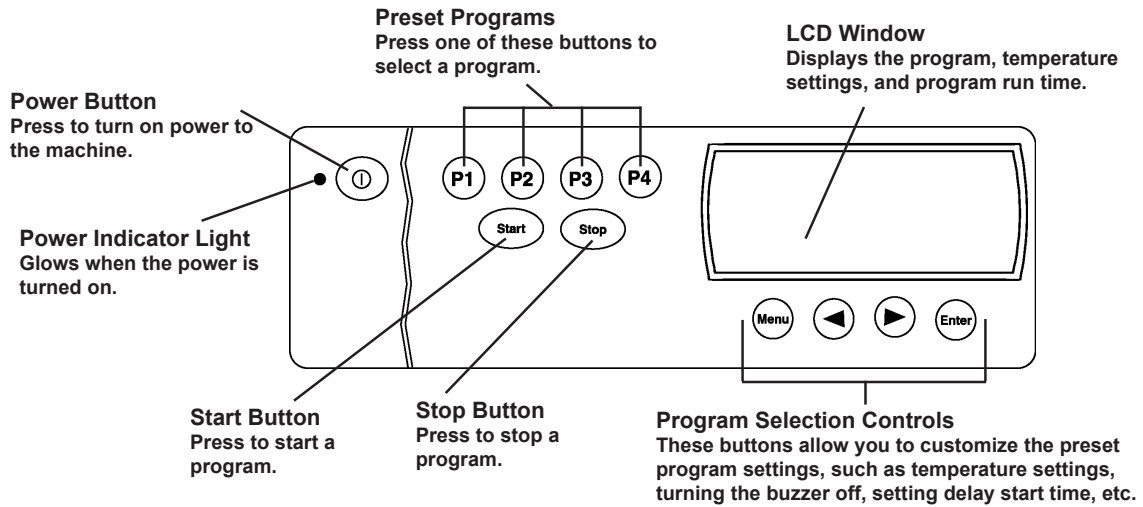

### POWER BUTTON

The Power button turns the power to the machine on and off. When the power is on, the power indicator light glows red. The power must be on before you can set the programs or start the machine.

### STOP BUTTON

You can interrupt a program by pressing Stop for three seconds. If you stop the dryer this way, it cancels the program in progress. You will have to select a new program and press Start to restart the dryer.

### START BUTTON

Once you have selected a program (P1–P4), press this button to start the dryer. If you open the door during a program, the dryer will stop tumbling automatically. The dryer will remember where in the program it stopped. To continue the program, close the door and press Start.

## UNDERSTANDING THE LCD WINDOW

The LCD window is easy to read and understand. The illustration below explains each item on the LCD window. The LCD window also displays the menus and options available when you

customize the preset programs (see page 14).

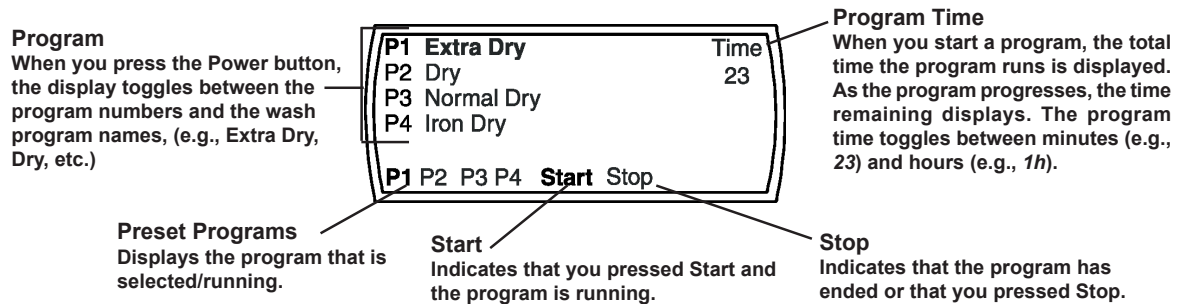

## THE PRESET PROGRAMS

ASKO dryers are delivered with the four most commonly used programs. The table below lists the preset programs and the settings for each. To select a program, simply press one of the program buttons and press Start. For additional programming options, refer to “Customizing the Preset Program Buttons” below.

With ASKO’s Sensidry™ system, you need never worry

about over-drying your laundry. Just select the proper program for the type of fabric you’re drying and Sensidry does the rest. Once you select a program, Sensidry monitors the temperature and measures the humidity level. When it detects the appropriate measurements, it automatically shuts off the machine.

Preset Program	Dry Cycle	Dry Temp	Cooling Time	Buzzer	Anti-Crease
P1	Extra Dry	Normal	Quick <sup>(1)</sup>	On	1 hr.
P2	Dry	Normal	Quick	On	1 hr.
P3	Normal Dry	Normal	Quick	On	1 hr.
P4	Iron Dry	Normal <sup>(2)</sup>	Quick	On	1 hr.

NOTES: (1) The Quick cooling time is 5 minutes.

(2) Model T761 is preset for Low dry temperature.

**WARNING!** Some fabrics may not be able to withstand extremely hot temperatures. Please refer to the “Recommended Temperature Settings and Load Sizes” chart on page 9.

## CUSTOMIZING THE PRESET PROGRAM BUTTONS

ASKO’s EasyControl™ panel makes it simple to customize the preset programs to perfectly fit your laundry needs. You needn’t worry about making an error because you can easily restore the original program settings. (See page 16.)

In addition to the preset programs listed above, you can customize the preset buttons to best fit your drying needs. The table below lists all of the programs on the Program

menu as well as the settings and options available with each. The next table defines each program option.

It’s a good idea to scan through the menus a couple of times and familiarize yourself with the options before you make any changes. And remember, it’s easy to restore the preset programs.

Programs	Available Options
Extra Dry	Normal Cool-down (15 min.) or Quick Cool-down (5min.); Buzzer On/Off; 0–3 hr. Anti-crease; Normal or Low Temperature, 1–24 hr. Delay
Dry	Normal Cool-down (15 min.) or Quick Cool-down (5min.); Buzzer On/Off; 0–3 hr. Anti-crease; Normal or Low Temperature, 1–24 hr. Delay
Normal Dry	Normal Cool-down (15 min.) or Quick Cool-down (5min.); Buzzer On/Off; 0–3 hr. Anti-crease; Normal or Low Temperature, 1–24 hr. Delay
Iron Dry	Normal Cool-down (15 min.) or Quick Cool-down (5min.); Buzzer On/Off; 0–3 hr. Anti-crease; Normal or Low Temperature, 1–24 hr. Delay Start
Air Fluff	5–90 min. cycle time; Buzzer On/Off; 0–3 hr. Anti-crease, 1–24 hr. Delay
Timed Dry	All drying programs; 5–90 min. cycle time; Normal Cool-down (15 min.) or Quick Cool-down (5min.); Buzzer On/Off; 0–3 hr. Anti-crease; Normal or Low Temperature; 1–24 hr. Delay

Options	Definitions
Cool-down	This options tumbles the clothes without heat for a few minutes after the program ends to reduce wrinkling. The Normal option tumbles for 15 minutes; the Quick for 5 minutes.
Buzzer	If this option is on, a buzzer sounds for 3 seconds at the end of the program.
Anti-crease	This option is designed to prevent wrinkling if you’re unable to remove them from the dryer right away. After the program ends, the drum will continue to rotate for three seconds every minute until the door is opened or one hour has passed. You can turn this option off or choose 1, 2, or 3 hours.
Temperature	You have three temperature options: Normal, Low, and Air Fluff. Normal is for heavier fabrics, such as denim, cotton, and linen. Low is for lighter, more delicate fabrics, such as synthetics. Air Fluff does not activate the heating element. It simply circulates the air as it tumbles to shake out the dust and refresh the clothes.
Delayed Start	You can set a delayed start from 1 to 24 hours. This option is useful in areas where utility companies offer discount rates for off-peak hours.
Timed Dry	You can program the dryer to run for a specific number of minutes, from 5 to 90.

## PROGRAMMING INSTRUCTIONS

Below are the basic instructions for changing a preset program. The following paragraphs explain the programming menus and options and how to navigate through them.

1. Press the button for the preset program you want to change (**P1–P4**). The program you select will display in the lower left corner of the LCD window.
2. Press **MENU** until the one you want to change displays (e.g., Programs, Temperature, etc.).
3. Press to scroll through the available options or to toggle between off and on.
5. Press **ENTER** to save your settings and return to the Main Program screen. The LCD will display your new settings.
6. Press **ENTER** again to permanently save your settings. (Otherwise, the machine will revert back to the previous settings when the program ends.)

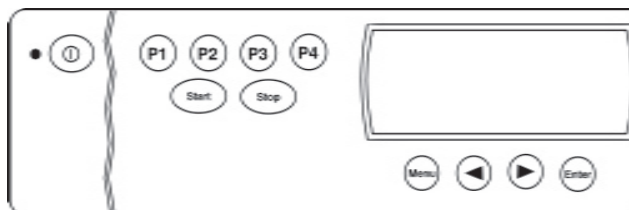

## NAVIGATING THE MENUS

The following paragraphs explain how to navigate through the menus and change the preset programs. If you don't want to make changes in all of the menus, continue to press **MENU** until the one you do want to change displays.

To restore a preset program to its original settings, simply press the button for the preset program (**P1–P4**) you want to restore and hold it down while you press **ENTER**. The program will revert to its original settings.

We recommend that you make two or three trial changes to understand how easy it is to customize these programs.

If you change your mind in the process of changing a program, press the Power button to switch the washer off. When you switch the power back on, the program will be as originally set.

**Remember, the first step to customizing a preset program is to press the button for the program you want to customize (P1–P4).**

### The Program Menu

The Program menu lets you set the dry program you prefer. You would also use this menu to set the machine for a Timed Dry or Air Fluff program. (See "Timed Dry and Air Fluff" on page 16.)

1. Press **MENU** until "Select Program" displays.

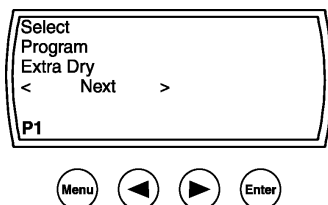

2. Press to scroll through the program choices (Extra Dry, Dry, Normal, etc.)
3. When your preference displays, press **ENTER**. The LCD will display the new program setting.
4. Press **ENTER** again to permanently save your program setting.

### Timed Dry and Air Fluff

When you select Timed Dry or Air Fluff on the program menu, the word "Time" and a number (of minutes) will flash in the upper right corner of the LCD window. This indicates you must select a program time (5 to 90 minutes in 5-minute increments).

1. Press **MENU** until "Select time" displays.

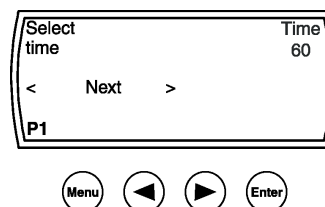

2. To change the number, simply press an **Arrow** button until the length of time you want the program to run displays.
3. Press **ENTER** to program your change.
4. Press **ENTER** again to permanently save your program setting.

When you press **START**, the time remaining for the program to run displays in the bottom right-hand corner of the LCD window, as illustrated below:

The remaining time toggles between the minutes

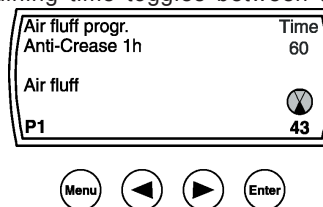

remaining (e.g., 23) and the hour(s) remaining (e.g., 1h).

### The Temperature Menu

This menu lets you select a Normal or Low temperature. Only the temperatures available for the dry program you selected will display.

1. Press **MENU** until "Select temperature" displays.

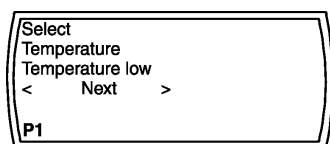

2. Use the **Arrow** buttons to toggle between the Normal and Low temperature settings.
3. When the setting you prefer displays, press **ENTER**. The LCD will display the new temperature setting.
4. Press **ENTER** again to permanently save your program setting.

### The Delayed Start Program

This program lets you delay starting the dryer for up to 24 hours. This feature is useful in areas where utility companies offer discount rates during off-peak hours.

When you select Delayed Start on the program menu, you must select a delay time (1 to 24 hours).

1. Press **MENU** until "Select time for delayed start" displays.

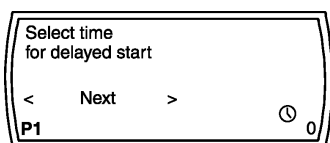

2. In the bottom right corner of the LCD window, a clockface and a zero will flash. To change the zero, simply press an **Arrow** button until the LCD displays the number of hours you want to delay starting the program (1–24 hours).
3. Press **ENTER** to program your change.
4. Press **ENTER** again to permanently save your program setting.

When you press **START**, the clockface and the hours you set for the delay will display, as illustrated below:

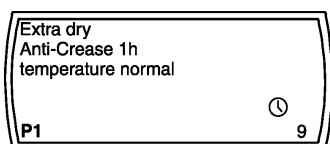

### The Options

This lets you select Buzzer, Anti-crease, and Normal or Quick Cooling. Only the options available with the program you selected will display. (See tables on page 14.)

1. Press **MENU** until "Select Options" displays.
2. Continue to press **MENU** to scroll through the options.

3. Press an **Arrow** button to toggle between Off and On
4. When the setting you prefer displays, press **ENTER**. The LCD will display the new setting.
5. Press **ENTER** again to permanently save your program setting.

### RESTORING A PRESET PROGRAM

To restore a preset program to its original settings, simply press the button (**P1–P4**) for the preset program you want to restore and hold it down while you press **ENTER**. The program will revert to its original settings.

### CHANGING THE LANGUAGE ON THE LCD DISPLAY

There are eleven languages available for the LCD window:

- |              |               |
|--------------|---------------|
| ◆ English    | ◆ Swedish     |
| ◆ French     | ◆ Danish      |
| ◆ Spanish    | ◆ Norwegian   |
| ◆ Portuguese | ◆ Netherlands |
| ◆ Italian    | ◆ Finnish     |
| ◆ German     |               |

To change the language, follow the steps below:

1. Turn the machine off then on again.
2. Press **ENTER** five times in succession then press **P1** five times. (This must be done within 15 seconds.)
3. When the Language menu displays, press an **Arrow** button to advance through the menu to the desired language.
4. Once the correct language displays, press **ENTER** to program the LCD window to display the language you selected.

### CHILD-SAFE START

As a safety measure, you can program the T761 and T781 not to start unless the Start button is held down for three seconds. To do this, follow the steps below:

1. Turn the machine off then on.
2. Press **ENTER** five times, then press **P3** five times. (This must be done within 15 seconds.)
3. "Delayed start" displays with "0" flashing in the lower right corner. Press the right **Arrow** button to toggle the display to "3."

### CHILD-SAFE MENU BUTTON

Please note that when you set the child-safe Start button, the Menu button is *automatically* programmed to delay for three seconds before it becomes active. This prevents a child from accidentally changing the program settings.

When you want to change a program, press the Menu button for three seconds to activate the menus. The Menu button will work normally (without the 3-second delay) until you have completed your changes. If it is not pressed for two minutes, it will automatically revert back to the child-safe mode.



**T761 AND T781 ERROR MESSAGES**

Error messages will display in the LCD window if a fault occurs while a program is in progress. The table below defines each possible error message. If the message still

displays after you have checked the possible solutions, call a service technician.

<b>ERROR MESSAGE</b>	<b>SOLUTION</b>
Maximum program time	Make sure both fuses are intact. Clean the lint filter. Make sure exhaust hose is clear (T761).
Overflow (T781)	Clear message by turning the power off then on. Make sure the condensed water container is empty. If draining into a drain pipe, make sure the black rubber hose is not kinked or blocked. The drain should not be higher than 40 inches from the floor. Make sure the condensation pump is not blocked.
Sensor	This can appear if there are dry clothes in the drum when the unit is started. Cancel the error message by opening the door or turning the power off then on.
Thermistor	Call a service technician.

## CARE AND MAINTENANCE INSTRUCTIONS

### CLEANING THE LINT FILTER

The wear on fabrics in a tumble dryer is insignificant. The lint caught in the lint filter is dust and fiber residue that has been formed when the garments have been worn. The lint filter must be cleaned after *each* load. If this is not done, drying performance will suffer, as insufficient air will pass through the drum. The machine may also overheat after a while, which will cause it to stop automatically.

To clean the lint filter, follow the steps below:

1. Grasp the handle and pull it toward you.
2. Remove the filter from the holder.
3. Open the filter and gently brush away any lint.
4. Fold the filter together and return it to the holder on the door.
5. Push the holder in until it snaps into place.

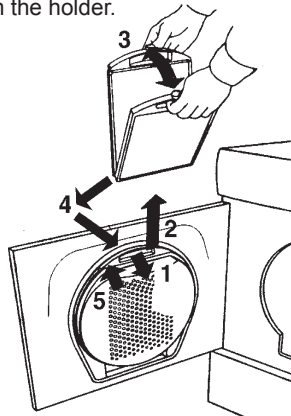

### CLEANING THE CONTROL PANEL

To clean the control panel, use only a soft, warm, damp (not wet) cloth. To prevent penetration of water into the door lock and electrical components, **never spray water or cleaning solvent of any kind on the control panel.**

Also, never use abrasive cleaners or scouring pads on the outer surfaces because they will scratch the finish and possibly remove the writing on the control panels. Some paper towels may also scratch the finish.

### EMPTYING THE CONDENSED WATER CONTAINER (T721 AND T781 ONLY)

If the dryer is not installed to pump out the condensed water into a drain or sink, the condensation water collects in the water container to the left of the control panel. You should empty the container every three to five dryer loads, depending on the spin speed you use when you wash the clothes. For example, clothes spun at 800 rpm will have more moisture when you take them out of the washer than clothes spun at 1400 rpm. Therefore, the dryer will have to remove more water.

To empty the container, follow the steps below:

1. Pull out the container.
2. Pour out the water.
3. Replace the container. You should hear it snap into place.

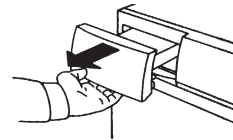

**NOTE:** Do not remove the water container while the machine is running.

The condensed water is soft and safe to use for watering plants.

If the container becomes too full, the machine will shut down. To restart the program, empty the container and press Start. It may be a few minutes before the machine starts because it drains the excess water from the sump before it restarts.

### CLEANING THE EXHAUST HOSE

About once a year you should remove the exhaust hose and clean it. At this time, you should also clean the exhaust outlet on the machine and the ventilation duct.

Periodically, you should check the dryer exhaust outside to be sure the air flow is strong and nothing is blocking the vent.

**CLEANING THE FAN**

The fan should be cleaned at least once a year. If you have pets, you should clean it more often. To clean the fan, follow the steps below:

1. Turn off the main power to the machine.

2. Remove the two 20 torx screws on the bottom of the front panel then grasp the bottom of the panel and pull it forward and down.

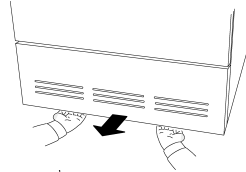

3. Unscrew the 10 torx safety screw on the bottom of the fan cover and fold out the four tabs.

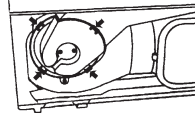

4. Remove the fan cover.

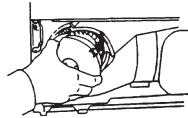

5. Hold the fan in place while you unscrew the nut.

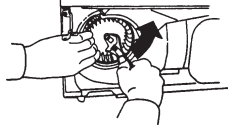

6. Pull out the fan and clean it with a brush and water.

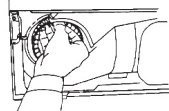

7. Replace the fan and screw the nut securely.

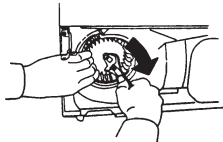

8. Replace the fan cover and fold the lugs back into place. Replace the safety screw.

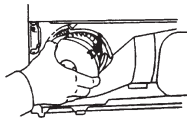

9. Replace the front panel.

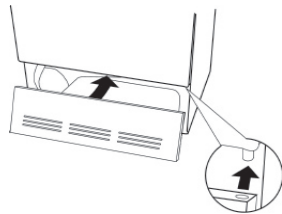

**CLEANING THE CONDENSER**

The condenser should be cleaned on a regular basis, preferably monthly. If you have pets, you should probably clean it more often. To clean the condenser, follow the steps below:

1. Turn off the main power to the machine.

2. Remove the two 20 torx screws on the bottom of the front panel then grasp the bottom of the panel and pull it forward and down.

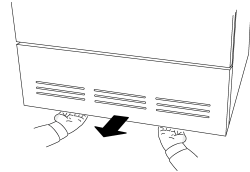

3. Turn the levers on the condenser cover counter-clockwise to release it then pull it down.

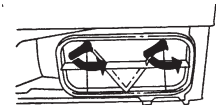

4. Pull out the condenser.

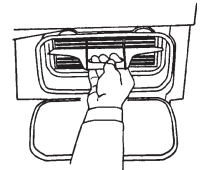

5. Spray the filter with warm water until all of the lint is removed.

**WARNING!**  
Do not put the condenser into a dishwasher. Do not use any sharp metal objects or a wire brush to clean the condenser. Also, do not poke anything between the fins.



6. Make sure the side marked "UP" does face up and carefully replace the condenser into the unit.

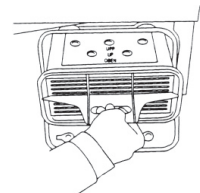

7. Close the condenser cover.

8. Replace the front panel.

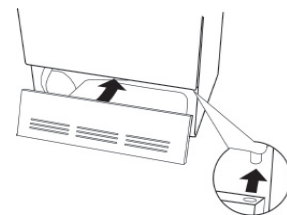

9. Turn back on the main power.

## TROUBLESHOOTING

If you experience a problem with your dryer, you should review the following list of frequently encountered situations. It could save you the cost and inconvenience of a service call.

Even though the product is under warranty, if the problem is not caused by defective product workmanship or materials, you will be charged for a service call. Refer to page 23 to determine what is and is not covered under your warranty. If you're still not sure, contact the ASKO Advisory Center before you call a serviceman.

### BEFORE YOU CALL

Before calling for service or contacting ASKO regarding a warranty issue, make a note of the model name, type number and serial number. The model is on the left front of the control panel. The type plate with the type name and serial numbers is located behind the door in the upper left corner. (See illustration at right.)

**Model Name**  
(e.g., T701, T761, etc.)

**Type plate**  
(see below)

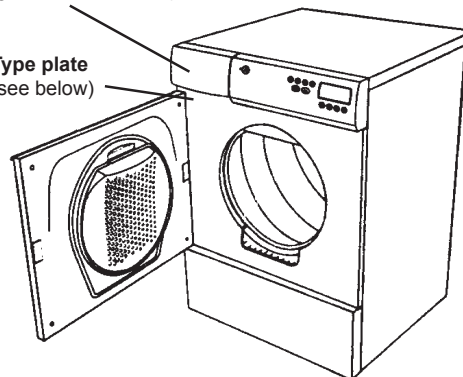

**Type Name**

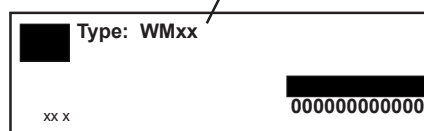

**12-digit  
Serial  
Number**

#### ***The machine won't start.***

- ◆ Make sure the door is closed securely.
- ◆ Make sure the Power is turned on.
- ◆ Check that you set the program or time correctly.
- ◆ Check that the electric plug is securely in the socket.
- ◆ Check the house breaker/fuses and the fuses on the back of the dryer.
- ◆ If all of the above options are eliminated, the overheat protection has probably been activated. (See below.)

#### ***The machine starts but it stops when I release the power button.***

- ◆ The overheating protection has probably activated. Clean the lint filter and let the machine cool down before trying again. (See below.)

#### ***The machine takes too long to dry my laundry.***

- ◆ Check that the lint filter is clean.
- ◆ If you use dryer sheets (not recommended), you may need to wash the lint filter with warm water and a soft brush to clean any blocked holes.
- ◆ Be careful not to overload the dryer because the warm air needs sufficient room to circulate properly and the clothes need room to tumble freely.
- ◆ The laundry should only be damp when it comes out of the washer. If it seems too wet, try using a faster or longer spin cycle.
- ◆ Make sure the outside vent exhaust is not blocked.

#### ***My clothes are coming out wrinkled.***

- ◆ You should remove the clothes as soon as the dryer signals the end of the cycle. If you can't remove the clothes right away, use the Anti-crease option.
- ◆ Dry heavy fabrics together and light fabrics together.
- ◆ Dry only permanent press items together.
- ◆ Dry in smaller loads.
- ◆ Use slower spin speeds.
- ◆ Use fabric softener in the rinse program.
- ◆ You may be using the wrong wash temperature. Try using a lower wash temperature, especially for permanent press and delicate items.

#### ***The motor is running but the drum isn't turning.***

- ◆ This usually means a belt is broken. Call a servicer.

#### ***The machine makes a funny noise.***

- ◆ A slight rumbling may be heard when you first turn on the dryer. This is normal and it should only last a few seconds.



## NOTES

# ASKO PRODUCT WARRANTY

MODELS T701, T721, T761, T781

Be sure to complete the Warranty Registration Card you received with your appliance and mail it to AM Appliance Group to validate your appliance warranty.

Cosmetic damage must be reported to your dealer within five days from the date of purchase. After unpacking the dryer, thoroughly check the unit for cosmetic damage.

ENGLISH

## FOR RESIDENTIAL INSTALLATIONS ONLY

<b>LENGTH OF WARRANTY</b>	<b>AM APPLIANCE GROUP WILL PAY FOR:</b>
<b>Three-Year Full</b> From date of purchase.	ASKO replacement parts and/or repair labor to correct defect in materials or workmanship. Service must be provided by an authorized ASKO service agent.
<b>Fourth &amp; Fifth Year Limited</b> Three year full plus fourth and fifth year limited from date of purchase.	ASKO replacement parts (labor cost not included) for any defective solid-state controls, timers, motors, or pumps. Service must be provided by an authorized ASKO service agent.
<b>Lifetime</b>	ASKO replacement parts (labor cost not included) of the stainless steel drum if it fails to hold water due to a manufacturing defect, such as rusting or cracking. Service must be provided by an authorized ASKO service agent.

## FOR NON-RESIDENTIAL INSTALLATIONS

<b>One-year Full Warranty</b> From date of purchase.	ASKO replacement parts and/or repair labor to correct defect in materials or workmanship. Service must be provided by an authorized ASKO service agent.
---	---

## AM APPLIANCE GROUP WILL NOT PAY FOR:

- A. Service calls to:
  - 1. Correct the installation of the appliance.
  - 2. Repair damage due to shipment, delivery, installation, misuse or abuse.
  - 3. Instruct how to use the appliance.
  - 4. Replace house fuses or correct house wiring.
  - 5. Correct house plumbing, including drainage problems related to improper installation.
  - 6. Clean or service air device in drain line.
- B. Repair and/or replacement parts for failure of product if appliance is used for other than home/residential use.
- C. Damage resulting from accident, fire, floods, acts of God, alteration, misuse, abuse, improper installation, or installation not in accordance with local electrical or plumbing codes.
- D. Any shipping costs for parts during the limited warranty period.
- E. Replacement parts or repair labor costs for units operated outside the continental United States.
- F. Pickup and delivery. ASKO washers are designed to be repaired in the home.

## IN NO EVENT SHALL AM APPLIANCE GROUP BE RESPONSIBLE FOR ANY INCIDENTAL OR CONSEQUENTIAL DAMAGES.

Some states will not allow the exclusion or limitation of incidental or consequential damages, so this exclusion or limitation may not apply to you. This warranty gives you specific legal rights and you may also have other rights which vary from state to state.

**For warranty service, contact the dealer from whom you purchased the unit or an authorized ASKO service agent.** Service will be provided during normal business hours. Should you have a service problem that cannot be resolved locally, contact AM Appliance Group at the numbers listed below. Before calling for service or contacting AM Appliance Group regarding a warranty issue, make a note of the model, type name, and serial number (see page 21).

Write to us at:  
AM Appliance Group  
P. O. Box 851805  
Richardson, Texas 75085-1805

Or call our  
Customer Service Center at  
800-898-1879  
or  
972-238-0794

# INDEX

## A

Air exhaust, connecting	4
Air Fluff program	
T701	11
T721	12
Air fluff, programming (T761 & T781)	16
Anti-crease	11, 12, 14
Automatic door switch	2

## B

Built-in installation	5
Buzzer	11, 12, 14

## C

Care and cleaning	18
Care label symbols	10
Changing the LCD readouts	16
Child-safe start (T761 & T781)	2, 16
Condensation container, emptying	18
Condensation drain connection	4
Condenser, cleaning	19
Control panel	
T701	11
T721	12
T761 & T781	13
Control panel, cleaning	18
Cool-down	3, 11, 12, 14
Cosmetic damage	4, 23
Customizing the preset programs	
T761 & T781	14

## D

Damage, cosmetic	4, 23
Delayed start (T761 & T781)	14
programming	16
Door, cleaning	18
Door hinges, reversing	8
Door switch	2
Dryer features	3
Drying problems	10, 20
Drying programs (T761 & T781)	14
Drying times	9

## E

Electrical connections	6
Energy saving tips	3
Exhaust hose, cleaning	18

## F

Fabric softener sheets	9
Fabric types	9
Fan, cleaning	19
Freestanding installation	5

## I

Installation instructions	4, 5, 7, 8
---------------------------	------------

## L

Languages, changing the LCD	16
Laundry tips	9
Lint filter	18
Load sizes, recommended	9

## M

Magnetic Door Lock	2
Menus (T761 & T781), programming	15

## O

Operating Instructions	
T761 & T781	13
Operating instructions	
T701	11
T721	12
Options	
T701	11
T721	12
T761 & T781	14, 15
Overheat protection	2, 3

## P

Power cord connection	6
Preset programs (T761 & T781)	14
customizing	14
restoring	16
Problem-solving	20
Program menu (T761 & T781)	15
Program options (T761 & T781)	14
Programs	
T701	11
T721	12
T761 & T781	14

## R

Restoring a preset program	
(T761 & T781)	16

## S

Safety features	2
Safety Instructions	2
Sensidry	3
Service	23
Solutions to problems	20
Sorting the laundry	9
Specifications	4

## T

Temperature control	
T701	11
T721	12
T761 & T781	14
Temperature menu (T761 & T781)	15
Temperature settings	9
Thermostat Control	3
Timed drying	
T701	11
T721	12
T761 & T781	14, 16
Timer control knob (T721)	12
Troubleshooting	20

## V

Ventilation duct connection	5
-----------------------------	---

## W

Warranty information	23
Wash programs	14





# GUIDE D'UTILISATION ET D'ENTRETIEN DE LA SÈCHEUSE

**IMPORTANT!**  
Pour obtenir les meilleurs résultats de votre sècheuse, veuillez lire toutes les instructions de fonctionnement avant de l'utiliser pour la première fois.

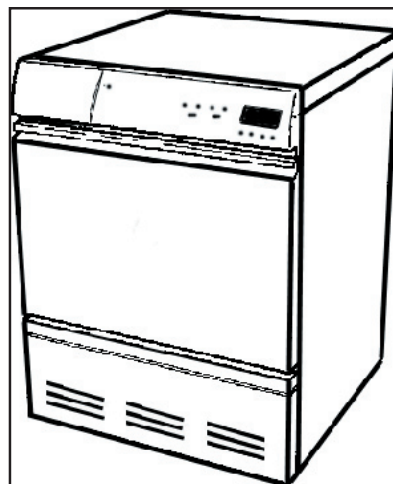

**FRANÇAIS**

## TABLE DES MATIÈRES

CONSEILS IMPORTANTS DE SÉCURITÉ	2
DISPOSITIFS DE SÉCURITÉ	2
CARACTÉRISTIQUES DE LA SÈCHEUSE ASKO	3
CONSEILS D'ÉCONOMIE D'ÉNERGIE	3
INSTRUCTIONS D'INSTALLATION	4
PRÉPARATION DE LA LESSIVE	9
T701 INSTRUCTIONS DE FONCTIONNEMENT	10
T721 INSTRUCTIONS DE FONCTIONNEMENT	11
T761 AND T781 INSTRUCTIONS DE FONCTIONNEMENT	12
INSTRUCTIONS D'ENTRETIEN ET NETTOYAGE	18
DÉPISTAGE	20
GARANTIE ASKO	23
INDEX	24

CONSERVEZ CES INSTRUCTIONS POUR RÉFÉRENCE FUTURE

## CONSEILS DE SÉCURITÉ IMPORTANTS

Pour réduire tout risque de feu, de choc électrique ou de blessure lors de l'utilisation de votre sècheuse, suivez les précautions de base, y compris les suivantes:

- ◆ L'installation électrique doit être faite par un électricien diplômé.
- ◆ Lisez toutes les instructions avant d'utiliser la sècheuse.
- ◆ Ne permettez pas aux enfants de jouer dans ou sur l'appareil. Ne laissez jamais des enfants sans surveillance près de la machine quand celle-ci est en marche.
- ◆ Avant de vous débarrasser de la machine ou de la mettre hors-service, enlevez les portes des compartiments de séchage.
- ◆ Ne mettez pas la main dans le tambour de la machine si celui-ci est en mouvement.
- ◆ N'installez pas cet appareil dans un endroit où il pourrait être exposé aux conditions climatiques.
- ◆ Ne modifiez pas les commandes de la machine.
- ◆ N'employez pas d'assouplissant ou de produits pour éliminer l'électricité statique, à moins que le fabricant ne vous donne une garantie par écrit que le produit n'endommagera pas la sècheuse.
- ◆ Ne soumettez pas à la chaleur des articles contenant:
  - vinyle, plastique, mousse caoutchoutée ou matériel de même texture
  - fibre de verre
  - laine, à moins que l'étiquette du vêtement spécifie "lavable"
- ◆ Ne faites pas sécher à la chaleur des articles qui ont été nettoyés à sec.
- ◆ Nettoyez le filtre à charpie avant ou après chaque séchage. Le service doit être effectué par une agence de service autorisée ASKO.
- ◆ Gardez l'endroit autour de l'ouverture d'évacuation libre de toute accumulation de poussière, charpie, saletés.
- ◆ Nettoyez régulièrement l'intérieur de la machine et le conduit d'échappement.

- ◆ Ne réparez ni ne remplacez aucune pièce de l'appareil à moins que ce ne soit spécifiquement mentionné dans les instructions destinées à l'utilisateur.
- ◆ La sècheuse a été conçue pour être recyclée. Si vous devez la changer, appelez votre service municipal de collecte des appareils ménagers et demandez comment vous pouvez recycler votre machine.

### MISE EN GARDE!

**Cette sècheuse doit être mise à la terre. Le branchement incorrect de l'équipement de mise à la terre peut résulter en un choc électrique. Si vous avez le moindre doute, faites vérifier par un électricien qualifié que l'appareil est bien mis à la terre.**

**La prise doit être branchée dans un réceptacle correctement installé et mis à terre selon les codes et règlements locaux en vigueur.**

**Afin de réduire tout risque de feu, l'air de la sècheuse doit être évacué à l'extérieur. Ne placez pas le conduit d'évacuation dans une cheminée, un mur, le plafond ou autre espace fermé d'un édifice.**

### MISE EN GARDE!

**Ne lavez ni ne séchez aucun article qui ait été précédemment trempé, lavé ou nettoyé à l'aide d'essence, de produits de nettoyage à sec ou d'autres substances inflammables ou explosives, car celles-ci dégagent des vapeurs qui pourraient prendre feu ou exploser.**

**NOTE:** Ce manuel ne couvre pas tous les cas et situations qui pourraient survenir. Soyez prudent et faites preuve de bon sens lors de l'installation, la mise en marche et l'entretien de tout appareil ménager.

## DISPOSITIFS DE SÉCURITÉ

### VERROU DE SÛRETÉ POUR ENFANTS

Les sècheuses ASKO sont munies d'un verrou de porte magnétique qui permet d'ouvrir facilement la porte de l'intérieur, la rendant ainsi plus sécuritaire pour les enfants.

### Interrupteur de porte automatique

Un interrupteur installé dans la porte arrête automatiquement la sècheuse dès qu'on ouvre la porte. La sècheuse ne repartira pas avant que vous ayez fermé la porte et appuyé sur le bouton de mise en marche 'Start'.

### Dispositif de sécurité installé sur le bouton de mise en marche

Vous pouvez programmer les Modèles T761 et T781 afin qu'ils ne se mettent pas en marche à moins que le bouton Start ne soit maintenu enfoncé pendant trois secondes. Cela permet d'empêcher que les enfants fassent partir la machine par accident. Référez-vous à la page 9 pour savoir comment programmer ce dispositif de sécurité.

### Protection contre la surchauffe

Les sècheuses ASKO sont munies d'un interrupteur de protection contre la surchauffe qui éteint automatiquement la machine si la température devient trop élevée. Référez-vous à la page 3 pour plus d'informations.

## CARACTÉRISTIQUES DE LA LAVEUSE ASKO

Votre nouvelle sècheuse ASKO est conçue pour vous donner un excellent séchage tout en utilisant moins d'énergie. Afin de profiter pleinement des fonctions et caractéristiques de votre sècheuse, nous vous recommandons de lire attentivement ce manuel avant de mettre la sècheuse en marche pour la première fois. Pour les instructions de fonctionnement, référez-vous à la section réservée à votre modèle spécifique, dans ce guide.

Ci-dessous, voici une illustration des pièces et caractéristiques de votre sècheuse ASKO:

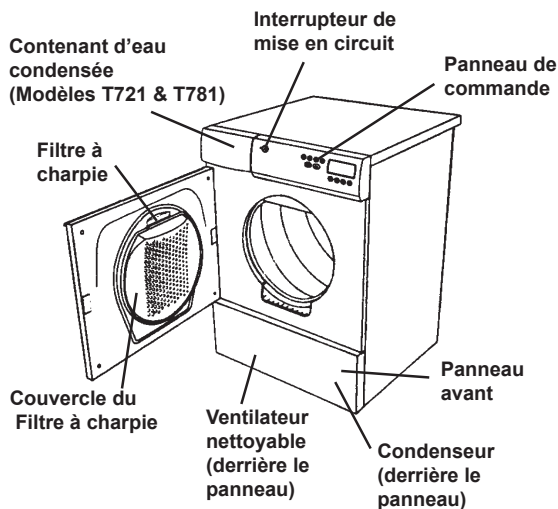

### SYSTÈMES DE SÉCHAGE

Les sècheuse ASKO sont offertes avec trois systèmes de séchage différents:

#### **Sensidry™**

Les Modèles T761 et T781 sont munis du système sophistiqué Sensidry. Il s'agit d'un détecteur d'humidité qui permet un séchage adéquat des différents tissus. Les réglages Très sec, Sec et Sec/humide se servent du détecteur pour arrêter la chaleur quand la lessive a atteint le degré de sécheresse désiré. Ce capteur arrête la chaleur lorsque les vêtements sont secs.

#### **Contrôle par thermostat**

Le Modèle T701 a un thermostat qui contrôle la température en allumant et en éteignant l'élément chauffant afin de maintenir la température sélectionnée (Normale ou Basse) à +/-5° F.

#### **Contrôle par minuteur**

Le Modèle T721 ne permet que les cycles de séchage minutés. Vous pouvez régler la minuterie pour que la sècheuse fonctionne entre 30 et 190 minutes.

Le Modèle T701 est équipé d'un programme contrôlé par minuteur et de deux programmes automatiques (contrôlés par thermostat).

Si vous optez pour le séchage au minuteur, il est plus prudent de programmer un temps plus court que nécessaire pour ne pas sursécher vos vêtements. Si jamais ils étaient encore humides, vous n'auriez qu'à remettre le minuteur en marche pour quelques minutes.

### PROTECTION CONTRE LA SURCHAUFFE

Les sècheuses ASKO ont été conçues avec un dispositif de protection contre la surchauffe qui arrête automatiquement la machine, dès que la température est trop élevée. La sècheuse ne redémarrera pas tant qu'elle ne se sera pas refroidie.

La sècheuse peut surchauffer si le filtre à charpie ou le boyau d'évacuation est bloqué par la poussière. Nous vous recommandons de vérifier que le filtre, le boyau d'évacuation et le conduit de ventilation sont libres de tout obstacle, avant d'appeler le service de réparation.

NOTE : Si votre sècheuse surchauffe fréquemment, c'est qu'elle n'est pas ventilée adéquatement ou que la pièce dans laquelle elle se trouve n'est pas suffisamment aérée. Communiquez avec votre installateur pour vérifier ces points.

### CYCLE DE REFROIDISSEMENT

Chaque programme des sècheuses ASKO se termine par un cycle de refroidissement qui sert à réduire les plis et le linge froissé. Contrairement aux autres sècheuses, votre linge sera froid quand vous le sortirez de la sècheuse ASKO. Plus de risque de se brûler les doigts.

## COMMENT ECONOMISER DE L'ÉNERGIE

- ◆ Faites sécher consécutivement plusieurs brassées pour éviter d'avoir à réchauffer à chaque fois la machine.
- ◆ Ne surchargez pas la sècheuse.
- ◆ Essorez les vêtements à la plus grande vitesse possible tolérée par les vêtements.
- ◆ Ne mettez pas de linge extrêmement mouillés dans la sècheuse.
- ◆ Séchez ensemble des vêtements semblables (c'est-à-dire les tissus lourds avec les tissus lourds et les tissus légers avec les tissus légers).
- ◆ Nettoyez le filtre à charpie après chaque brassée.
- ◆ Ne surséchez pas vos vêtements lors de programmes minutés.

# INSTRUCTIONS D'INSTALLATION

Lisez ces instructions attentivement avant d'installer la machine. L'installation doit être faite par une personne qualifiée qui est au courant des codes et exigences locales pour les branchements électriques et la plomberie.

**NOTE:** Les dommages cosmétiques doivent être rapportés à votre concessionnaire dans les cinq jours qui suivent la date d'achat. Après avoir déballé la laveuse, vérifiez qu'il n'y a aucun dommage cosmétique.

## SPÉCIFICATIONS

Hauteur	850–876 mm (33-1/2"–34-1/2")	Matériel du tambour	Acier inoxydable
Largeur	595 mm (23-7/16") Plus connexion du boyau d'évacuation	Boîtier extérieur	Acier galvanisé à chaud et recouvert d'émail
Profondeur	T761/T781: 595 mm (23-7/16") T701/T721: 620 mm (24-7/16")	Courant requis	2800 watts
Poids	39 kg (86 lbs)	Pour branchement	Phase unique, 230 V, 30 Amp
		Fusible interne	15 amp.
		Élément chauffant	2500 watts

## RACCORDEMENT DU BOYAU D'ÉVACUATION DE L'AIR (T701/T761)

Le boyau d'évacuation peut être raccordé à l'arrière ou sur l'un des côtés de la sècheuse. La machine est livrée avec l'ouverture d'évacuation de l'arrière déjà ouverte.

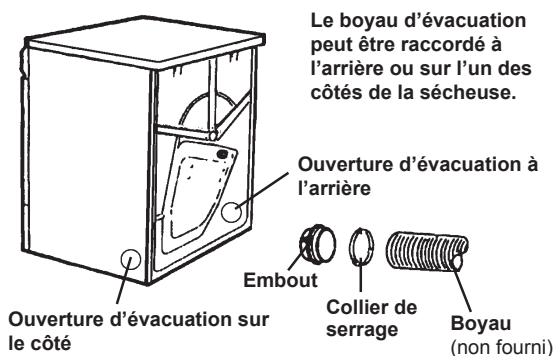

Ouverture d'évacuation sur le côté

Le boyau d'évacuation peut être raccordé à l'arrière ou sur l'un des côtés de la sècheuse.

Ouverture d'évacuation à l'arrière

Embout  
Collier de serrage  
Boyau (non fourni)

La laveuse est livrée avec un embout de tuyau déjà installé dans l'ouverture d'évacuation à l'arrière. Le client ou l'installateur doit acheter un boyau d'évacuation conforme aux normes approuvées (UL-CSA).

### Raccordement du boyau à l'ouverture arrière

Pour connecter le boyau d'évacuation, suivez les étapes suivantes:

1. Poussez le boyau sur l'embout de tuyau et fixez-le bien avec un collier de serrage.
2. Une fois le boyau rattaché à l'embout, insérez l'embout dans le trou. Un petit bruit sec se produira lors de sa remise en place.

**NOTE:** Après avoir mis la sècheuse en place, vérifiez que le boyau ne soit pas entortillé. (Évitez d'utiliser un tuyau trop long.)

## RACCORDEMENT À UN DRAIN DE CONDENSATION (T721/T781)

Si possible, vous devriez installer la sècheuse de façon que l'eau condensée coule continuellement vers un drain ou un évier. Pour cela, suivez les instructions suivantes:

1. Déconnectez le boyau court (1) de la connexion bleue. (Il n'y a aucun problème à laisser pendre le tuyau.)
2. Raccordez le boyau en caoutchouc fourni avec la sècheuse à la tétine bleue (2).
3. Placez le boyau sur un drain ou dans un évier, tel qu'illustré.

**NOTE:** Le boyau du drain ne doit pas se trouver à plus de 100 mm (40") au-dessus du sol.

### Raccordement du boyau à l'ouverture sur le côté

Pour connecter le boyau d'évacuation sur le côté, suivez les étapes suivantes:

1. À l'aide d'un tournevis à tête plate, faites tourner le couvercle de l'ouverture d'évacuation afin que les onglets retenant le couvercle en place, soient alignés. Retirez le couvercle.
2. Enlevez l'embout de tuyau de l'ouverture à l'arrière de la sècheuse.
3. Placez l'embout dans l'ouverture que vous désirez utiliser.
4. Suivez les instructions du raccordement du boyau à l'ouverture arrière.
5. Prenez le couvercle de l'ouverture d'échappement que vous venez de retirer du côté de l'appareil, et servez-vous de ce couvercle pour couvrir l'ouverture d'évacuation.

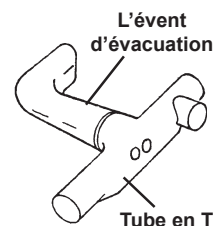

### MISE EN GARDE!

Afin de réduire le risque d'incendie, cette sècheuse doit avoir son boyau d'évacuation de l'air dirigé vers L'EXTÉRIEUR ou l'équivalent.

Ne couvrez jamais l'extrémité du stub ou du tuyau d'évacuation de la sècheuse avec quoi que ce soit qui risquerait d'attirer la charpie, exception faite du panier de ventilation UL approuvé.

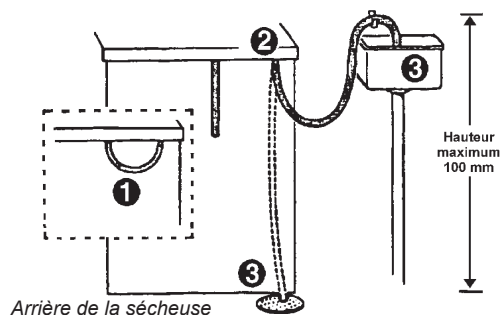

## CONNEXION AU CONDUIT DE VENTILATION (T701/T761)

1. Raccordez le boyau d'évacuation au dispositif de raccordement de la ventilation ou à une ouverture à travers le mur.
2. Fixez le joint du boyau à l'embout de l'ouverture sur la machine.
3. Déroulez le boyau en faisant le moins de courbes possibles jusqu'au point d'évacuation. Si cela est nécessaire, on peut rajouter une rallonge jusqu'à un maximum de 610 cm (20 pieds) de boyau de 10 cm (4") de diamètre.

Faites le moins de courbes que vous pouvez avec le boyau. Vous pouvez placer un maximum de quatre coudes à 90° sur le boyau. Plus il y aura de courbures et moins l'air circulera à travers la machine, ce qui affectera le séchage. Soustrayez 120 cm (4 pieds) pour chaque

**NOTE:** Si cet appareil est installé dans un pays au climat chaud (77° F et plus) et très humide, ne positionnez pas le boyau d'évacuation de l'air vers le haut.

### Exemples d'installation

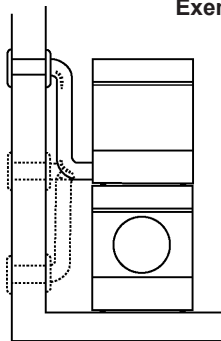

Soustrayez 120 cm (4 pieds) pour chaque coude à 90°.

Si vous avez besoin de plus de 610 cm (20 pieds) de boyau, vous devrez augmenter le diamètre du boyau à 15.2 cm ou 20.3 cm (6" ou 8").

### MISE EN GARDE!

Ne placez jamais le conduit d'évacuation dans une cheminée, un mur, le plafond ou autre espace fermé d'un édifice. Utilisez seulement un grillage de ventilation en métal.

Si le boyau est raccordé à une ouverture dans le mur, un grillage de ventilation devra être installé pour empêcher le reflux de l'air froid. Installez le grillage de la ventilation à l'extérieur ou l'intérieur du mur.

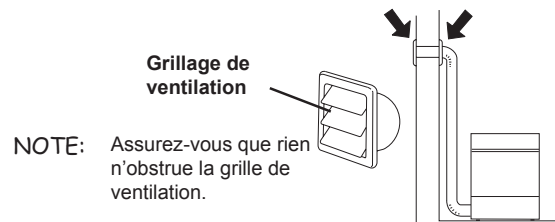

**NOTE:** Assurez-vous que rien n'obstrue la grille de ventilation.

Si il y a un seul conduit de ventilation dans la pièce, vous devrez installer un espacement à ventilation.

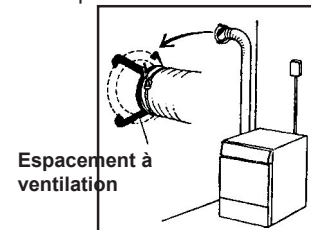

Espacement à ventilation

FRANÇAIS

## INSTALLATION DE LA SÉCHEUSE NON-ENCASTRÉE

La sècheuse peut être placée près de la laveuse.

Il est essentiel que la machine soit bien équilibrée, de niveau, et que les écrous de verrouillage soient bien

serrés, afin de prévenir une vibration excessive.

Prenez soin de laisser au moins 12.7 mm (1/2") d'espace entre la machine à laver et la sècheuse.

## INSTALLATION DE LA LAVEUSE ENCASTRÉE

Les sècheuses T701 et T761 peuvent s'installer sous une armoire ou une surface de travail dont la hauteur est de 86.3 cm (34"). Il doit y avoir un espace 12 mm (1/2") tout autour de la machine, y compris entre le rebord arrière du haut de la machine et le mur arrière. La largeur de la cavité doit être au moins de 62.2 cm (24-1/2").

Il faut aussi prévoir de l'espace pour les boyaux d'évacuation d'air. Voir l'illustration ci-dessous pour les mesures et les positions. Notez que les mesures des trous sont à partir du centre du trou.

### MODÈLES T721 ET T781

Les modèles à condensation fonctionnent mieux quand il y a une bonne circulation de l'air. C'est pourquoi nous ne recommandons pas qu'ils soient installés sous une armoire. Assurez-vous de toujours laisser un espace libre de 12 mm (1/2") au minimum, de tous les côtés.

Si vous installez la sècheuses de façon que la condensation d'eau coule continuellement dans un drain ou un évier, vous devrez installer un drain derrière la machine. La hauteur maximale du drain est de 100 mm (40"). (Voir page 4.)

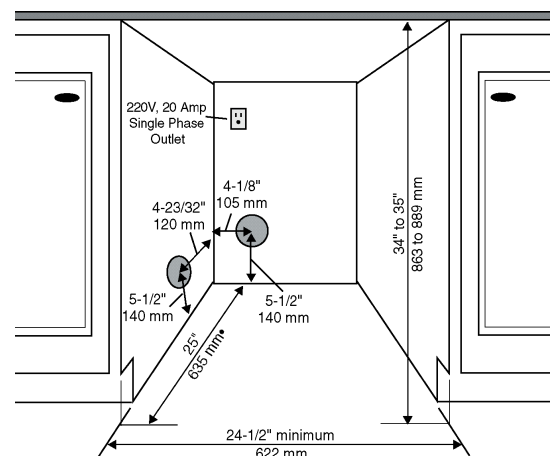

**NOTE:** L'ajustement de hauteur de la laveuse est 85 cm à 87.6 cm (33-1/2" à 34-1/2"). Ne la surélevez pas plus haut que 87.6 cm (34-1/2").

Toutes les mesures des trous se font à partir du centre du trou.

## RACCORDEMENTS ÉLECTRIQUES

Le fil d'alimentation en électricité doit être mis à la terre. Si la machine va être utilisée dans un endroit humide, le fil d'alimentation doit être protégé par un dispositif pour courant résiduel.

**NOTE:** Au Canada, la sècheuse est livrée déjà équipée d'une prise à quatre branches conçue pour une alimentation électrique à phase unique.

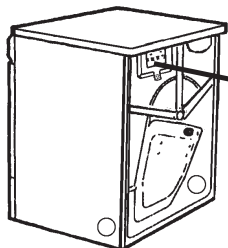

Retirez le couvercle du bloc des bornes. (Nécessite un tournevis torx-20.)

Le raccordement à un point d'alimentation en électricité doit être fait par un électricien diplômé seulement.

La sècheuse est fournie comme suit: Phase unique, 230V, 60Hz, 2500Watt, fusible de 30 A requis.

### ATTENTION!

Le réceptacle à l'arrière de la machine est spécialement conçu pour accommoder les laveuses ASKO SEULEMENT (à 208–240 V.). Pour utiliser ce réceptacle, vous devez utiliser la prise fournie avec la laveuse ou un équivalent. La connexion doit être de 208–240 V, 20 A.

Les laveuses ASKO de 208–240 V ont deux fusibles internes de 15 A chacun.

### Branchement d'un cordon électrique

**MISE EN GARDE!** Avant de commencer cette procédure, vérifiez que le courant a été coupé dans la boîte du disjoncteur/fusibles.

#### Cordon d'alimentation en électricité

Vous aurez besoin d'un cordon électrique à trois fils No 10 en cuivre et d'un réceptacle approprié à trois fils de type NEMA 10-30R, tel qu'illustré ci-dessous:

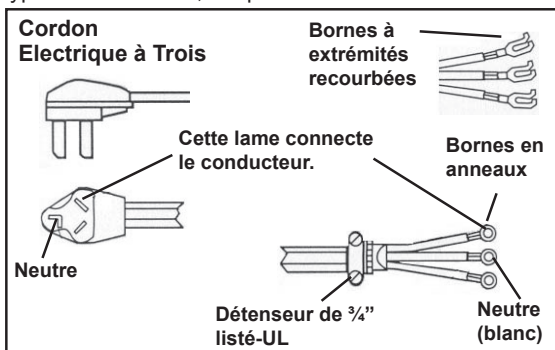

1. Coupez le courant à la boîte du disjoncteur/fusibles.
2. Retirez le couvercle du bloc des bornes.
3. Assemblez le détenseur de 3/4" dans le trou qui se trouve au-dessous de l'ouverture du bloc des bornes.
4. Relâchez ou enlevez la vis centrale du bloc de bornes.
5. Reliez le fil neutre (blanc) du cordon électrique à la vis centrale de couleur argent de la borne. Serrez la vis.
6. Reliez les autres fils aux vis externes.
7. Serrez les vis du détenseur.
8. Remplacez le couvercle de la boîte des bornes, en arrière de la sècheuse.
9. Branchez la sècheuse dans le réceptacle mural.
10. Rétablissez le courant à la boîte du disjoncteur/fusibles.

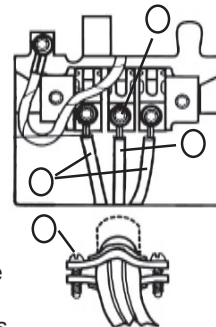

### Branchement d'un cordon électrique à quatre fils

**MISE EN GARDE!** Avant de commencer cette procédure, vérifiez que le courant a été coupé dans la boîte du disjoncteur/fusibles.

#### Cordon d'alimentation en électricité

Vous aurez besoin d'un cordon électrique à quatre fils No 10 en cuivre et d'un réceptacle approprié à quatre fils de type NEMA 14-30R, tel qu'illustré ci-dessous. Le quatrième fil doit être identifié par une gaine de couleur verte et le conducteur neutre par une gaine de couleur blanche.

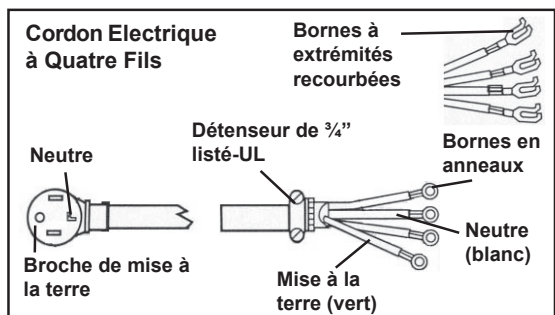

1. Coupez le courant à la boîte du disjoncteur/fusibles.
2. Retirez le couvercle du bloc des bornes.
3. Assemblez le détenseur de 3/4" dans le trou qui se trouve au-dessous de l'ouverture du bloc des bornes.
4. Retirez la vis centrale du bloc de bornes.
5. Retirez le fil de mise à la terre (vert à rayures jaunes) de la vis extérieure de connexion à la terre. Reliez-le à la vis centrale de couleur argent de la borne.
6. Reliez le fil de mise à la terre (vert) du cordon à la vis du conducteur à la terre.
7. Reliez le fil neutre (blanc) du cordon à la vis centrale du bloc des bornes.
8. Reliez les autres fils aux vis extérieures.
9. Serrez les vis du détenseur.
10. Remplacez le couvercle de la boîte des bornes, en arrière de la sècheuse.
11. Branchez la sècheuse dans le réceptacle mural.
12. Rétablissez le courant à la boîte du disjoncteur/fusibles.

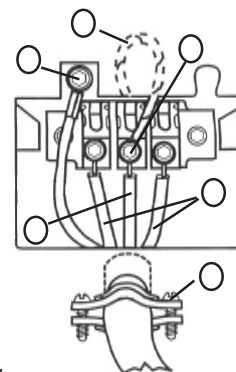

## INSTALLATION SUPERPOSÉE

Les sècheuses ASKO peuvent être installées sur les laveuses ASKO correspondantes. Le dispositif de montage en superposition est fourni avec la machine. Les chevilles métalliques sont fixées à la partie inférieure arrière de l'unité. Les coupes en plastique sont emballées à l'intérieur de la sècheuse.

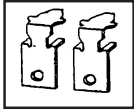

Deux attaches en métal pour fixer la sècheuse à la laveuse.

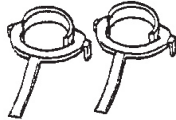

Deux coupes en plastiques pour protéger les pieds de la sècheuse.

Pour installer la sècheuse par dessus la laveuse, suivez les instructions suivantes:

1. Enlevez les vis qui se trouvent en arrière de la machine à laver (20 torx) et utilisez-les pour fixer les deux supports à l'arrière de la machine, tel qu'illustré.



Attaches en métal

2. Fixez les réceptacles en plastiques pour les pieds-avant de la sècheuse, sur la surface supérieure de la laveuse. Ceci est important et assure que la sècheuse sera fermement stabilisée.

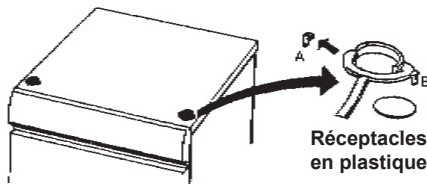

Enlevez l'onglet gauche (A) du rond en plastique qui ira sur le côté droit de la machine à laver. Enlevez l'onglet droit (B) du rond en plastique qui ira sur le côté gauche de la laveuse.

3. Enlevez le papier protecteur de la surface adhésive en-dessous des ronds en plastique. Prenez soin de ne pas presser la surface adhésive des ronds sur la laveuse avant d'avoir bien localisé où ils se placent. Servez-vous des onglets pour placer les ronds, puis pressez fermement afin qu'ils se collent à la surface de la laveuse.

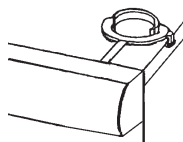

4. Vous pouvez ensuite détacher les onglets.

5. Soulevez la sècheuse et placez-la au-dessus de la laveuse. Soulevez l'avant et poussez la machine vers l'arrière jusqu'à ce qu'elle s'enclenche dans les supports métalliques que vous avez vissés.

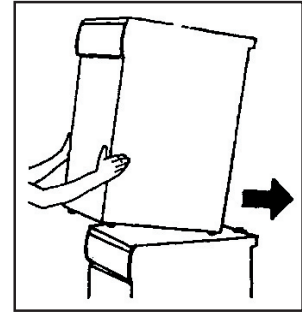

6. Abaissez l'avant de la sècheuse et assurez-vous que ses pieds se placent dans les ronds de plastique.

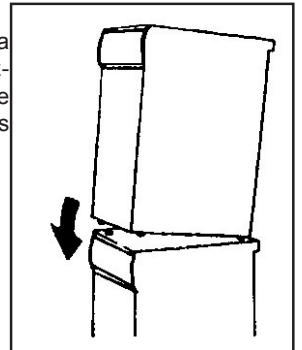

### Installation Superposée

Sècheuse à tambour

Laveuse

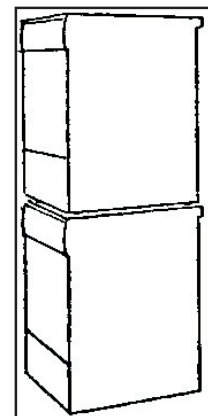

Hauteur totale 67".  
Ajustable à 69".

**MISE EN GARDE!**  
**Ne placez jamais une laveuse au-dessus d'une sècheuse!**

**FRANÇAIS**

## INVERSION DES CHARNIÈRES DE PORTES

Les charnières des portes des sècheuses ASKO sont réversibles. Les sècheuses sont livrées avec les charnières des portes sur la gauche. Pour les inverser, suivez les étapes suivantes:

### MISE EN GARDE!

Coupez le courant à la source avant de commencer cette procédure.

1. Enlever les deux vis de 20 torques en bas du panneau frontal, puis saisissez les côtés du panneau et tirez-le vers l'avant et le bas.

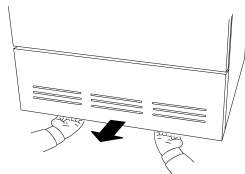

2. Retirez les trois vis qui retiennent la charnière.

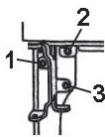

3. Tirez la porte vers l'extérieur et vers la gauche à mesure que vous dévissez la charnière dans le sens contraire des aiguilles d'une montre.



4. Retirez la tige de la charnière supérieure.

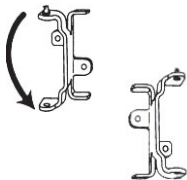

5. Renversez la charnière et placez la tige dans le trou.

6. Répétez les étapes 2 à 5 pour la charnière

7. Dévissez les deux vis des deux côtés de la porte afin de pouvoir retirer le loquet magnétique et la plaque de couverture.

8. Retirez le loquet de porte en le poussant vers le haut puis en le tirant et en le sortant par le bas.

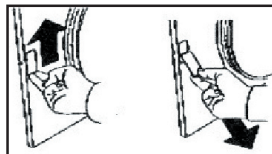

9. Retirez la plaque de couverture en la poussant vers le bas et en la sortant par le haut.



10. Inversez les étapes 6 et 7 pour placer le loquet de porte et la plaque de couverture dans leurs nouveaux emplacements.

11. Serrez les vis sur les côtés de la porte pour retenir le loquet et la plaque de couverture en place.

12. À l'aide d'un tournevis à tête plate, enlevez les bouchons en plastique se trouvant sur les rebords inférieurs et supérieurs de la porte et insérez-les dans les



13. Enlevez la vis du coin supérieur droit du panneau avant, tel qu'indiqué sur l'illustration. (Si vous avez un condensateur, vous devrez ouvrir la porte du contenant du condensateur).



14. Maintenant, vous êtes prêt(e) à monter la porte sur le côté droit. En tenant la porte à un certain angle (tel qu'illustré), insérez la tige de la charnière dans le trou du dessus.

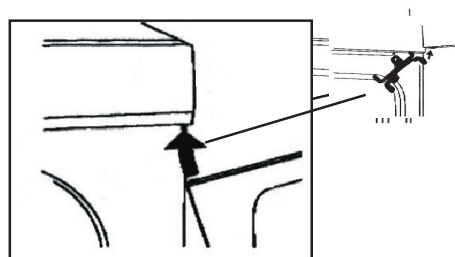

15. Serrez les vis dans l'ordre illustré sur la droite (a, b, c).

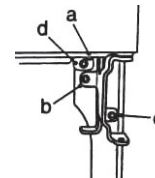

16. Remplacez les vis que vous avez enlevées à l'étape 12 (d).

17. Fermez la porte du contenant du condensateur et remplacez le panneau avant.

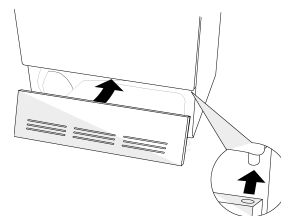

18. Rétablissez le courant.



## PRÉPARATION DE LA LESSIVE

En préparant avec soin vos articles de lessive avant de les laver ou de les sécher, vous leur conserverez toute leur fraîcheur, pendant longtemps.

### TRIAGE DE LA LESSIVE

Pour obtenir de meilleurs résultats, triez correctement les vêtements à faire sécher. Il est très important que vous suiviez les instructions indiquées sur les étiquettes d'entretien cousues à vos vêtements (voir page suivante).

Voici quelques conseils sur la façon de trier vos vêtements:

- ◆ Les articles à apprêt permanent doivent être séchés ensemble et de préférence dans une machine à moitié plein. Sortez-les promptement de la sècheuse et accrochez-les ou pliez-les.
- ◆ Séchez séparément les tissus lourds et les tissus légers.
- ◆ Séchez séparément les tissus qui lâchent de la charpie (serviettes, coton ouaté, etc.) et ceux qui attirent la charpie (synthétiques, velours, corduroy, etc.).
- ◆ Séparez les tissus en couleurs non grand-teint des tissus clairs.
- ◆ Si l'étiquette du vêtement indique "Lavez séparément," il y a de fortes chances que le vêtement déteindra au cours des premiers lavages (excès de teinture). Pour éviter que la teinture ne se transfère aux articles de couleur claire, séchez les vêtements de couleur vive avec des articles en couleurs ou seuls. Les cotons rouges et oranges sont ceux qui déteignent le plus.

**NOTE:** Référez-vous au paragraphe "Conseils importants de sécurité" à la page 2, pour une liste des matières spécifiques qu'on ne doit jamais placer dans une sècheuse à tambour.

### LES FEUILLES ASSOUPLEISSANTES

Nous vous recommandons de ne pas utiliser ces feuilles dans la sècheuse, car les produits chimiques contenus dans ces feuilles tendent à s'accumuler à l'intérieur de la filtre à charpie et à encombrer les trous qui font circuler l'air.

### TEMPÉRATURES RECOMMANDÉES ET GROSSEUR DES BRASSÉES

Les tissus différents requièrent des grosseurs de brassée et des températures de séchage différentes. Le tableau

### PROGRAMMES DE SÉCHAGE

Référez-vous aux sections concernant votre modèle spécifique, pour les instructions et les programmes offerts par ce modèle.

### DURÉE DU SÉCHAGE

La durée du séchage varie avec la grosseur de la lessive, l'humidité retenue par les articles, le type de tissus, la température et l'humidité de l'air ambiant. La longueur du boyau de ventilation peut affecter la durée du séchage. (Voir la section "Connexion à un conduit de ventilation (T701/T761)" à la page 5, pour les recommandations d'installation.)

### CONSEILS GÉNÉRAUX

- ◆ Lisez attentivement toutes les étiquettes d'entretien de vos vêtements. S'il est inscrit "Égoutter", "Faire sécher sur la corde à linge" ou "Faire sécher à plat", ne faites pas sécher cet article dans la sècheuse. Certains tissus risquent de fondre ou de s'enflammer s'ils sont chauffés, alors que d'autres risquent de se déformer.
- ◆ Enlevez tout accessoire pointu ou aiguisé tel que boucles ou épingles, afin d'éviter des déchirures.
- ◆ Videz les poches et retournez-les.
- ◆ Fermez les fermetures à glissière et les crochets pour éviter des déchirures.
- ◆ Attachez les ceintures et cordons.
- ◆ Réparez les petits accrocs pour éviter qu'ils s'agrandissent.
- ◆ Retournez les articles en coton de couleur, les velours et les tricots fins, avant de les laver.
- ◆ Retournez les articles délicats, chandails et T-shirts pour protéger les impressions et éviter qu'ils feutrent.
- ◆ Prélavez les articles très sales.
- ◆ Lavez et séchez séparément les tissus de couleur, la première fois.
- ◆ Rincez à fond les articles à duvet comme les couettes, etc. (Super rinse).
- ◆ Utilisez de l'assouplissant pour éliminer l'électricité statique des vêtements synthétiques et pour adoucir le coton.

FRANÇAIS

ci-dessous donne les températures recommandées selon les tissus.

Type de tissus	Temp.	Grosseur des brassées
Coton avec/sans élastique et/ou bordure décoratif	Normal	Pleine brassée
Lin – blanc et grand teint	Normal	Demi-brassée
Mélanges Coton/polyester	Basse	Demi-brassée
Mélanges Polyester/acrylique	Basse	Demi-brassée
Rayonne et acétate	Basse	Demi-brassée
Soie et Nylon lavables *	Basse	Tiers de brassée

\* Vérifiez toujours ce que l'étiquette du vêtement indique. Certains articles en soie ou laine lavables ne doivent pas être séchées à la machine. Lorsque vous les sortirez de la laveuse, pressez-les dans une serviette-éponge pour retirer autant d'eau que possible et faites les sécher à plat ou accrochez-les.

## INSTRUCTIONS D'ENTRETIEN SUR LES VÊTEMENTS

La plupart des vêtements et autres articles lavables ont une étiquette d'entretien recommandé. *Lisez attentivement toutes les étiquettes d'entretien de vos vêtements!!* Vous obtiendrez les meilleurs résultats en respectant les instructions et avertissements inscrits sur ces étiquettes.

Le tableau donne la définition des symboles employés sur les étiquettes d'entretien des tissus. (NOTE : Certains fabricants utilisent parfois des symboles différents.)

Par exemple, les symboles illustrés ci-dessous signifient : lavez à l'eau chaude, au réglage Apprêt permanent. Ne pas javelliser. Sécher au réglage Apprêt permanent. Repasser à basse température.



### DÉFINITION DES SYMBOLES

<p><b>CYCLE DE LAVAGE</b></p> <p> Réglage Lavage normal</p> <p> Apprêt permanent ou Résistant aux plis</p> <p> Cycle Délicat</p> <p> Lavage à la main seulement</p> <p> Ne pas laver</p> <p> Ne pas essorer. Faire sécher sur la corde à linge, laisser égoutter ou faire sécher à plat</p> <p><b>TEMPÉRATURE DE L'EAU DE LAVAGE</b></p> <p> Temp. maximale de l'eau 200° F/95° C</p> <p> Temp. maximale de l'eau 160° F/70° C</p> <p> Temp. maximale de l'eau 140° F/60° C</p> <p> Temp. maximale de l'eau 120° F/50° C</p> <p> Temp. maximale de l'eau 105° F/40° C</p> <p> Temp. maximale de l'eau 85° F/30° C</p> <p><b>INSTRUCTIONS DE JAVELLISATION</b></p> <p> N'importe quel javellisant si nécessaire</p> <p> Javellisant sans chlore seulement</p> <p> Ne pas javelliser</p> <p><b>SYMBOLE DE NETTOYAGE A SEC</b></p> <p> Nettoyé à sec seulement</p>	<p><b>CYCLE DE SÉCHAGE AU TAMBOUR</b></p> <p> Séchage à la machine</p> <p> Réglage normal</p> <p> Apprêt permanent ou Résistant aux plis</p> <p> Cycle Délicat</p> <p> Ne pas sécher à la machine</p> <p><b>RÉGLAGE DE LA CHALEUR DU SÉCHAGE</b></p> <p> N'importe quelle chaleur</p> <p> Chaleur élevée</p> <p> Chaleur moyenne</p> <p> Chaleur basse</p> <p> Aucune chaleur/aération</p> <p><b>INSTRUCTIONS SPÉCIALES DE SÉCHAGE</b></p> <p> Séchage sur la corde à linge</p> <p> Laisser égoutter (pas d'essorage)</p> <p> Séchage à plat</p> <p> Séchage à l'ombre</p> <p><b>INSTRUCTIONS DE REPASSAGE</b></p> <p> Repassage nécessaire</p> <p> Régler à haute température</p> <p> Régler à température moyenne</p> <p> Régler à basse température</p> <p> Ne pas repasser ou presser à chaud</p> <p> Repasser sans vapeur</p>
---	--

# T701 INSTRUCTIONS DE FONCTIONNEMENT

## LE PANNEAU DE COMMANDE

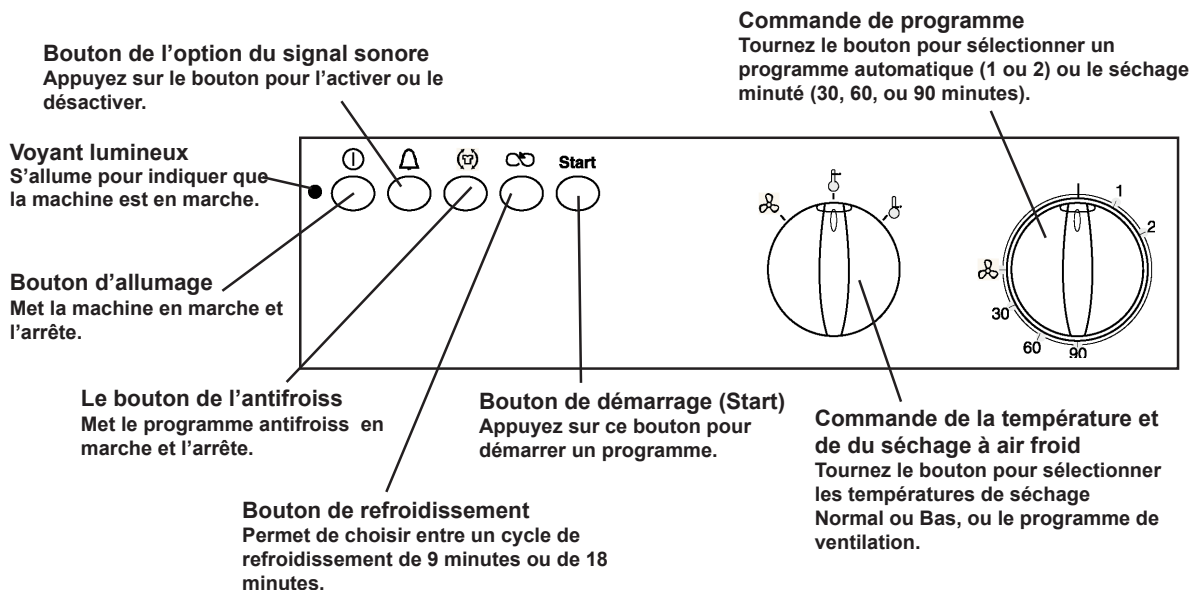

### BOUTON D'ALLUMAGE

Le bouton d'allumage fait démarrer la machine ou l'arrête. Quand le bouton est activé, le voyant lumineux rouge s'allume. Il faut que ce bouton d'allumage soit activé avant de faire démarrer n'importe quel programme.

### BOUTON DE DÉMARRAGE (START)

Ce bouton démarre la sècheuse. Si vous ouvrez la porte de la sècheuse durant un programme, elle s'arrêtera automatiquement. Pour continuer le programme, fermez la porte et appuyez sur Start.

### COMMANDE DES PROGRAMMES

Ce modèle a deux programmes préréglés:

**[1] Séchage Normal** – Pour les articles lourds tels que les jeans ou les serviettes épaisses.

**[2] Séchage Repassage** – pour les cotons légers, les articles à plis permanents, les synthétiques, etc.

Ces programmes fonctionnent à l'aide d'un thermostat qui mesure la température de l'air qui s'échappe de la sècheuse et arrête automatiquement la machine dès que les vêtements sont secs.

### **Programme minuté (30, 60 ou 90 minutes)**

Si vous préférez, vous pouvez régler le bouton de commande de programme à un certain nombre de minutes pour sécher votre linge. Si vous choisissez cette option, vous devez positionner le bouton de Contrôle de Température à Normal ou Bas.

### **Programme ventilation**

Ce programme est conçu pour aérer les tissus, les secouer et les débarrasser de leurs poussières ou les adoucir.

### CONTRÔLE DE TEMPÉRATURE

#### **Normal**

On utilise ce réglage de température pour les tissus lourds tels que le denim, le coton, le lin, etc.

#### **Bas**

On utilise ce réglage de température pour les tissus plus légers, plus délicats tels que les articles à plis permanents, les synthétiques, les acryliques, etc.

#### **Ventilation**

Ce réglage n'active pas l'élément chauffant. Il fait simplement circuler pour aérer les tissus, les secouer et les débarrasser de leurs poussières ou les rafraîchir.

### OPTIONS

#### **Signal sonore**

Vous avez le choix d'activer ou de désactiver le signal sonore. Si vous choisissez de l'activer, il émettra un signal sonore pendant trois secondes à la fin du programme.

#### **Antifroiss**

L'option antifroiss empêche les vêtements de se froisser au cas où vous ne les sortez pas de la machine immédiatement. Si vous appuyez sur ce bouton (On) le tambour continuera à tourner pendant trois secondes, à chaque minute, après la fin du cycle de séchage, et ce jusqu'à ce que vous ouvriez la porte ou qu'une heure se soit écoulée. Si la sonnerie est activée, elle retentira à chaque fois que le programme antifroiss se déclenchera.

#### **Refroidissement**

Si vous appuyez sur ce bouton (On), le temps de refroidissement sera augmenté de 9 à 18 minutes. Cette option ne peut être sélectionnée avec l'option antifroiss.

# T721 INSTRUCTIONS DE FONCTIONNEMENT

## LE PANNEAU DE COMMANDE

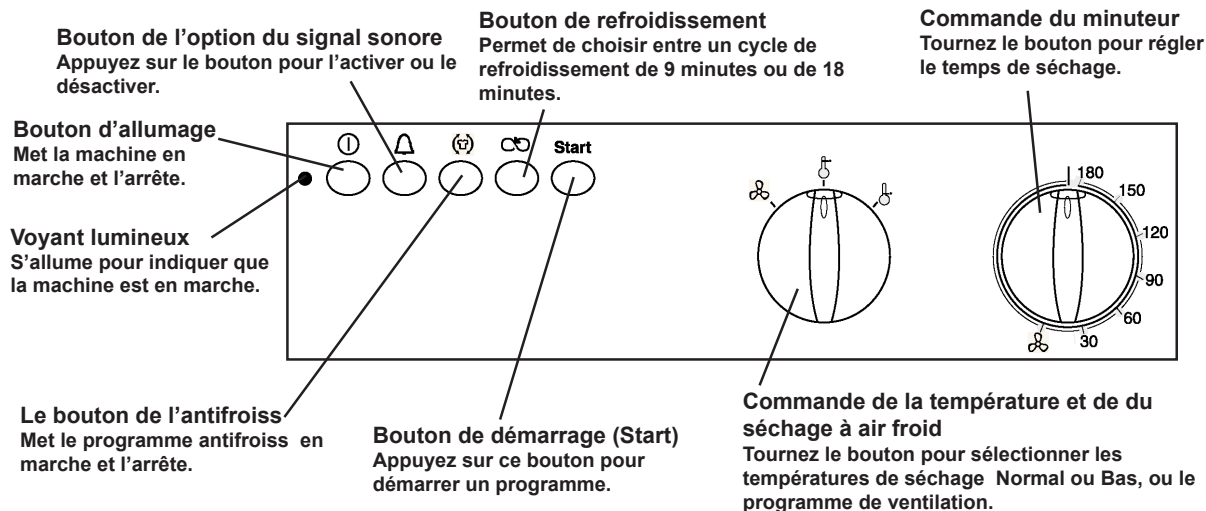

### BOUTON D'ALLUMAGE

Le bouton d'allumage fait démarrer la machine ou l'arrête. Quand le bouton est activé, le voyant lumineux rouge s'allume. Il faut que ce bouton d'allumage soit activé avant de faire démarrer n'importe quel programme .

### BOUTON DE DÉMARRAGE (START)

Ce bouton démarre la sècheuse. Si vous ouvrez la porte de la sècheuse durant un programme, elle s'arrêtera automatiquement. Pour continuer le programme, fermez la porte et appuyez sur Start.

### COMMANDE DU MINUTEUR

Utilisez ce bouton pour régler le nombre de minutes de séchage que vous désirez pour votre lessive.

#### **Programme ventilation**

Ce programme est conçu pour aérer les tissus, les secouer et les débarrasser de leurs poussières ou les adoucir.

### CONTRÔLE DE TEMPÉRATURE

#### **Normal**

On utilise ce réglage de température pour les tissus lourds tels que le denim, le coton, le lin, etc.

#### **Bas**

On utilise ce réglage de température pour les tissus plus légers, plus délicats tels que les articles à plis permanents, les synthétiques, les acryliques, etc.

#### **Ventilation**

Ce réglage n'active pas l'élément chauffant. Il fait simplement circuler pour aérer les tissus, les secouer et les débarrasser de leurs poussières ou les rafraîchir.

### OPTIONS

#### **Signal sonore**

Vous avez le choix d'activer ou de désactiver le signal sonore. Si vous choisissez de l'activer, il émettra un signal sonore pendant trois secondes à la fin du programme.

#### **Antifroiss**

L'option antifroiss empêche les vêtements de se froisser au cas où vous ne les sortez pas de la machine immédiatement. Si vous appuyez sur ce bouton (On) le tambour continuera à tourner pendant trois secondes, à chaque minute, après la fin du cycle de séchage, et ce jusqu'à ce que vous ouvriez la porte ou qu'une heure se soit écoulée. Si la sonnerie est activée, elle retentira à chaque fois que le programme antifroiss se déclenchera.

#### **Refroidissement**

Si vous appuyez sur ce bouton (On), le temps de refroidissement sera augmenté de 9 à 18 minutes. Cette option ne peut être sélectionnée avec l'option antifroiss.

# T761 & T781 INSTRUCTIONS DE FONCTIONNEMENT

## LE PANNEAU DE COMMANDE

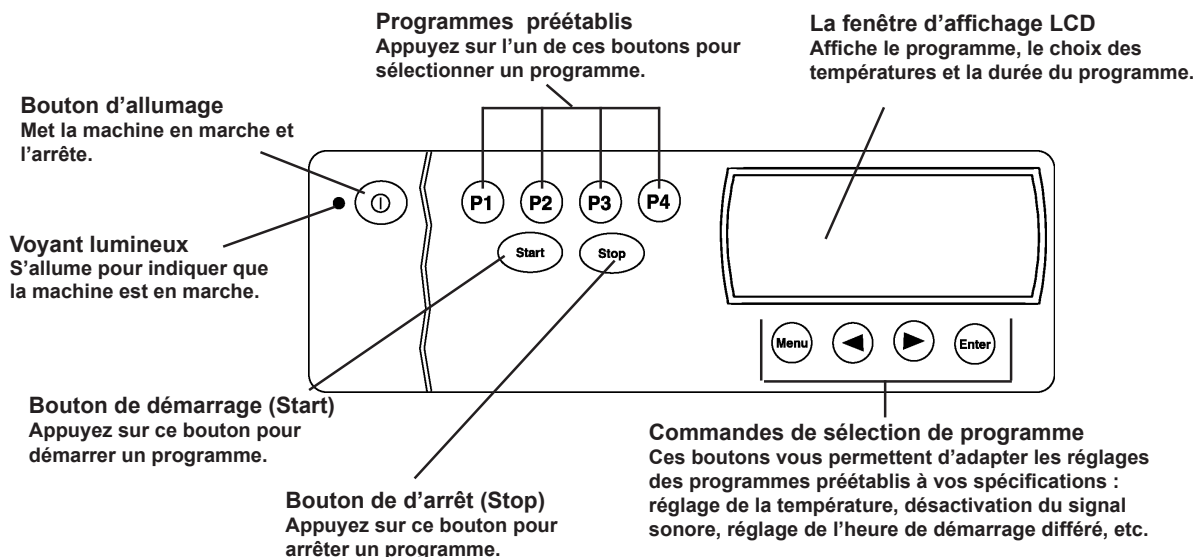

### BOUTON D'ALLUMAGE

Le bouton Power, ou bouton d'allumage, fait démarrer la machine ou l'arrête. Quand le bouton est activé (ON), le voyant lumineux rouge s'allume. Il faut que ce bouton d'allumage soit activé avant de régler un programme ou de faire démarrer n'importe la machine.

### BOUTON DE DÉMARRAGE (START)

Quand vous aurez sélectionné un programme (P1–P4), appuyez sur ce bouton pour démarrer la sècheuse. Ces boutons mettent en marche un programme ou l'arrêtent. Si vous ouvrez la porte durant un programme, la sècheuse s'arrêtera automatiquement. Si vous

interrompez un programme en ouvrant la porte de la sècheuse, la machine se souviendra où elle s'est arrêtée et elle reprendra le programme dès que vous aurez refermé la porte et appuyé sur Start.

### BOUTON DE D'ARRÊT (STOP)

Vous pouvez aussi interrompre un programme en appuyant sur Stop pendant trois secondes. Cependant, si vous arrêtez la sècheuse de cette façon, vous annulez aussi le programme en cours et vous aurez donc à sélectionner un nouveau programme pour faire redémarrer la machine.

## COMPRENDRE LA FENÊTRE D'AFFICHAGE LCD

La fenêtre d'affichage LCD est facile à lire et à comprendre. L'illustration ci-dessous explique ce que représente chaque élément qui apparaît à la fenêtre LCD. La fenêtre LCD affiche aussi les menus et les options disponibles

lorsqu'on veut adapter les programmes préétablis à ses propres spécifications. (Voir page 14.)

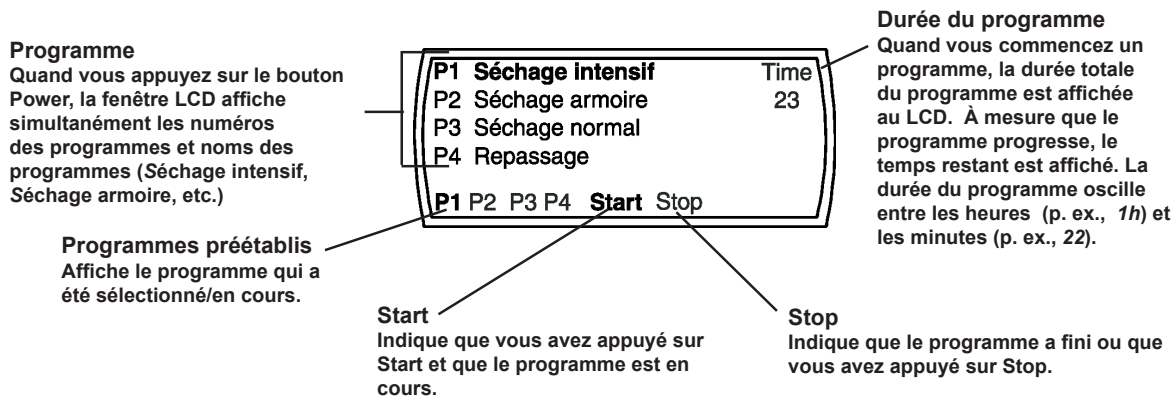

## LES PROGRAMMES PRÉRÉGLÉS

Les sècheuses ASKO sont livrées avec les quatre programmes les plus couramment utilisés. Le tableau ci-dessous donne la liste des programmes préréglés et des options de chacun d'entre eux. Pour sélectionner un programme, appuyez simplement sur le bouton du programme et appuyez sur "Start". Pour des options de programmation additionnelles, référez-vous à la section "Réglage sur mesure des boutons des programmes préréglés" ci-dessous.

Grâce au système Sensidry™ de ASKO, vous n'aurez plus à vous inquiéter du surséchage de votre lessive. Sélectionnez simplement le programme adéquat au type de tissus que vous faites sécher et Sensidry fera le reste. Dès que vous sélectionnez un programme, Sensidry surveille la température et mesure le niveau d'humidité. Dès qu'il détecte les niveaux appropriés, Sensidry arrête automatiquement la machine.

<b>Programme Prédéfini</b>	<b>Cycle de Séchage</b>	<b>Temp de Séchage</b>	<b>Durée Refroidiss.</b>	<b>Anti-Sig. Sonore</b>	<b>Plis</b>
P1	Séchage intensif	Normal	Rapide <sup>(1)</sup>	On/activ.	1 hr.
P2	Séchage armoire	Normal	Rapide	On/activ.	1 hr.
P3	Séchage normal	Normal	Rapide	On/activ.	1 hr.
P4	Repassage	Normal <sup>(2)</sup>	Rapide	On/activ.	1 hr.

NOTES: (1) Le temps Rapide de refroidissement est 5 minutes.

(2) Le Modèle T761 Temp. de Séchage est Faible.

**MISE EN GARDE!** Certains tissus ne supportent pas des températures élevées. Veuillez vous référer au tableau "Températures recommandées et grosseur des brassées" à la page 9.

## RÉGLAGE SUR MESURE DES BOUTONS DES CYCLES PRÉRÉGLÉS

Le panneau de commande EasyControl™ de ASKO rend plus simple l'adaptation des programmes préréglés à vos besoins particuliers en lavage. Inutile de vous faire du souci au cas où vous feriez des erreurs, car vous pouvez facilement réinstaller le réglage original. (Voir page 16.)

En plus des programmes préréglés listés ci-dessus, vous pouvez également adapter les boutons à vos besoins particuliers en séchage. Le tableau ci-dessous donne

une liste de tous les programmes au menu, ainsi que les réglages et options offerts pour chaque programme. Le tableau suivant définit chaque option.

Nous vous recommandons de passer à travers les menus et de vous familiariser avec les options, avant de faire des changements. Et n'oubliez pas qu'il n'y a rien de plus facile que de réinstaller les programmes préréglés.

<b>Programmes</b>	<b>Options disponibles</b>
Séchage intensif	Refroid. normal (15 min.) ou Refroid. rapide (5 min.); Sonore On/Off; 0–3 hr. Antifroiss; Température Elev ou Faible; 1–24 hr. dé mise en marche
Séchage armoire	Refroid. normal (15 min.) ou Refroid. rapide (5 min.); Sonore On/Off; 0–3 hr. Antifroiss; Température Elev ou Faible; 1–24 hr. dé mise en marche
Séchage normal	Refroid. normal (15 min.) ou Refroid. rapide (5 min.); Sonore On/Off; 0–3 hr. Antifroiss; Température Elev ou Faible; 1–24 hr. dé mise en marche
Repassage	Refroid. normal (15 min.) ou Refroid. rapide (5 min.); Sonore On/Off; 0–3 hr. Antifroiss; Température Elev ou Faible (T761 only), 1–24 hr. dé mise en marche
Ventilation	5–90 min. Durée du cycle; Sonore On/Off; 0–3 hr. Antifroiss; 1–24 hr. dé mise en marche
Programme minuté	Tous les programmes; 5–90 min. durée du cycle; Refroid. normal (15 min.) ou Refroid. rapide (5 min.); Sonore On/Off; 0–3 hr. Antifroiss; Température Elev ou Faible; 1–24 hr. dé mise en marche

<b>Options</b>	<b>Définitions</b>
<b>Refroidissement</b>	Cette option permet de continuer à culbuter le linge, sans chaleur, pendant quelques minutes, après que le cycle soit fini, afin de réduire le froissement des vêtements. L'option Normale continue la culbute pendant 15 minutes; l'option Rapide, pendant 5 minutes.
<b>Sonore</b>	Si cette option est activée(on), une sonore retentit pendant 3 secondes à la fin du programme.
<b>Antifroiss</b>	L'option antifroiss empêche les vêtements de se froisser au cas où vous ne les sortez pas de la machine immédiatement. Le tambour continuera à tourner pendant trois secondes, à chaque minute, après la fin du cycle de séchage, et ce jusqu'à ce que vous ouvriez la porte ou qu'une heure se soit écoulée. Vous pouvez éliminer cette option ou choisir 1, 2 ou 3 heures.
<b>Température</b>	Vous avez trois choix de température : Normal, Bas et Ventilation. Normal est réservé aux tissus lourds tels que denim, coton et lin. Bas est réservé aux tissus légers tels que les synthétiques. Ventilation n'active pas l'élément chauffant, il fait simplement circuler l'air pour secouer la poussière et rafraîchir les habits.
<b>Démarrage différé</b>	Vous pouvez différer le démarrage de la machine de 1 à 24 heures. Cette option est très pratique dans les régions où les sociétés d'électricité offrent des prix réduits aux heures hors-pointe.
<b>Programme minute</b>	Vous pouvez programmer la sècheuse afin qu'elle fonctionne pendant un nombre spécifique de minutes, allant de 5 à 90.

## INSTRUCTIONS DE PROGRAMMATION

Vous trouverez ci-dessous les instructions de base pour le changement des programmes préétablis. Les paragraphes suivants expliquent les menus, les options et comment y naviguer.

1. Appuyez sur le bouton du programme pré-établi que vous désirez changer (**P1-P4**). Le programme que vous avez choisi s'affichera dans le coin gauche inférieur de la fenêtre LCD.
2. Appuyez sur **MENU** jusqu'à ce que le programme que vous voulez changer apparaisse (p. ex., Programmes, Température, etc.).
3. Appuyez sur **⏪** pour faire défiler les options disponibles ou pour osciller entre off et on.
4. Appuyez sur **ENTER** pour sauvegarder vos réglages et retournez à l'écran programme principal. La fenêtre LCD affichera vos nouveaux réglages.
5. Appuyez encore sur **ENTER** pour sauvegarder de façon permanente vos réglages (autrement la machine retournera aux réglages précédents, dès la fin du cycle).

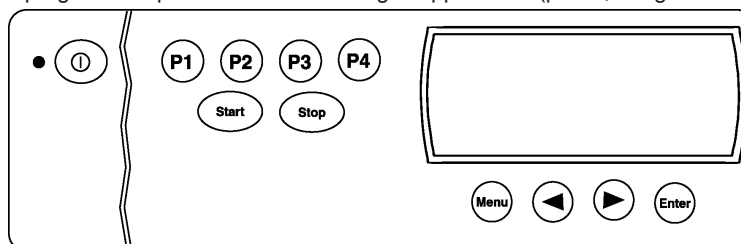

## COMMENT NAVIGUER PARMIS LES MENUS

Les paragraphes suivants expliquent comment naviguer à travers les menus et changer les programmes préétablis. Si vous ne voulez pas faire de changement dans tous les menus, continuez à appuyer sur MENU jusqu'à ce que vous arriviez à celui que vous voulez changer.

Pour revenir au programme préétabli original (P1–P4), appuyez simplement sur le bouton du programme préétabli que vous voulez récupérer et maintenez la pression pendant que vous appuyez sur ENTER. Le programme retournera à son réglage original.

Nous vous recommandons de faire deux ou trois essais pour voir comme il est facile d'adapter ces programmes à ses spécifications.

Si vous changez d'avis pendant le processus de changement de programme, appuyez sur le bouton de mise en marche pour arrêter la machine. Lorsque vous remettez la machine en marche, le programme originalement établi sera de nouveau en vigueur.

**Souvenez-vous que le premier pas à faire pour adapter un programme est d'appuyer sur le bouton du programme que vous voulez modifier (P1–P4).**

### Le Menu du programme

Le menu du programme vous permet de choisir le programme de séchage que vous préférez. Vous utiliserez aussi ce menu pour choisir le Programme minuté ou le programme Ventilation. (Voir "Séchage minuté et ventilation" sur cette page).

1. Appuyez sur **MENU** jusqu'à ce que "Sélectionner le Programme" apparaisse.
2. Appuyez sur **◀▶** pour faire défiler les choix des

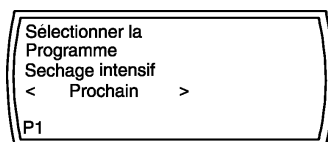

programmes : Extra sec, Sec, Normal, etc.

3. Quand votre préférence apparaît à l'écran, appuyez sur **ENTER**. La fenêtre LCD affichera le nouveau programme établi.
4. Appuyez encore sur **ENTER** pour sauvegarder de façon permanente vos réglages.

### Programme minuté et ventilation

Quand vous choisissez le séchage minuté ou Ventilation dans le menu des programmes, le mot "Time" et un chiffre (en minutes) se mettent à clignoter dans le coin droit supérieur de la fenêtre LCD. Ce la signifie que vous devez sélectionner un programme minuté (5 à 90 minutes).

1. Appuyez sur **MENU** jusqu'à ce que "Sélection le

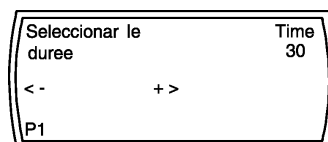

duree" apparaisse.

2. Pour changer les chiffres, appuyez sur un des boutons à flèches jusqu'à ce que la durée que vous désirez apparaisse.
3. Appuyez sur **ENTER** pour programmer votre changement.
4. Appuyez encore sur **ENTER** pour sauvegarder de façon permanente vos réglages.

Dès que vous appuyez sur **START**, le temps pendant lequel le programme fonctionnera apparaît dans le

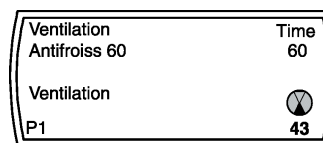

coin droit inférieur de la fenêtre LCD, tel qu'illustré ci-dessous:

Le temps de séchage restant passera successivement des minutes restantes (p. ex. 23) aux heures restantes (p. ex. 1h).

### Le menu des températures

Ce menu vous permet de régler la température du séchage. Seules les températures du programme de

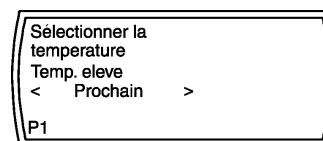

séchage que vous avez sélectionné apparaîtront.

1. Appuyez sur **MENU** jusqu'à ce que "Sélectionner le Temperature" apparaisse.
2. Utilisez les boutons à flèches pour osciller entre les températures Normale et Basse.
3. Quand la température que vous désirez apparaît, appuyez sur **ENTER**. La fenêtre LCD affichera la nouvelle température.
4. Appuyez encore sur **ENTER** pour sauvegarder de façon permanente vos réglages.



## Le programme de séchage en différé

Ce menu vous permet de retarder la mise en marche de la machine jusqu'à 24 heures plus tard. Cette option est très pratique dans les régions où les sociétés d'électricité offrent des prix réduits aux heures hors-pointe.

Si vous choisissez le séchage en différé sur le menu, vous devez sélectionner le temps de démarrage retardé (de 1 à 24 heures).

1. Appuyez sur **MENU** jusqu'à ce que "Sélect. le délai de mise en marche" apparaisse.
2. Dans le coin inférieur droit de la fenêtre LCD, une

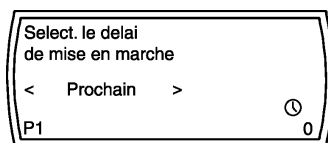

horloge et un zéro clignoteront. Pour changer le zéro, appuyez sur le bouton à flèches jusqu'à ce que le nombre d'heures de retard que vous désirez apparaisse. (de 1 à 24 heures)

3. Appuyez sur **ENTER** pour confirmer le changement

Dès que vous appuyez sur **START**, l'horloge et le temps de retard que vous avez choisi apparaissent, tel qu'illustré ci-dessous:

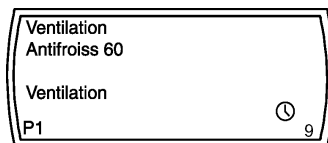

## Le options

Ce vous permet de régler plusieurs options (signal sonore activé ou non, réglage de l'anti-plis, etc.). Seules les options du programme de séchage que vous avez sélectionné apparaîtront. (Voir tableau "Le Menu du programme".)

1. Appuyez sur **MENU** jusqu'à ce que "Sélectionner le options" apparaisse.
2. Appuyez sur **MENU** pour faire défiler les options.
3. Appuyez sur un des boutons à flèche pour passer de "Off" à "On".
4. Quand votre préférence apparaît à l'écran, appuyez sur **ENTER**. La fenêtre LCD affichera le nouveau programme établi
5. Appuyez encore sur **ENTER** pour sauvegarder de façon permanente vos réglages.

## RETOURNER AU PROGRAMME PRÉÉTABLI

Pour revenir au programme préétabli original, appuyez simplement sur le bouton du programme préétabli que vous voulez récupérer et maintenez la pression pendant que vous appuyez sur ENTER. Le programme retournera à son réglage original.

## CHANGEMENT DE LA LANGUE SUR LA FENÊTRE D'AFFICHAGE LCD

Il y a onze langues dans lesquelles vous pouvez lire les informations à la fenêtre LCD:

- |             |              |
|-------------|--------------|
| ◆ Anglais   | ◆ Suédois    |
| ◆ Français  | ◆ Danois     |
| ◆ Espagnol  | ◆ Norvégien  |
| ◆ Portugais | ◆ Hollandais |
| ◆ Italien   | ◆ Finlandais |
| ◆ Allemand  |              |

Pour changer la langue, suivez les étapes suivantes:

1. Éteignez puis rallumez la machine.
2. Appuyez sur **ENTER** cinq fois successivement, puis appuyez sur P1 cinq fois. (Cela doit être fait en 15 secondes.)
3. Quand le menu des langues apparaît, appuyez sur un bouton à flèches pour passer d'une langue à l'autre.
4. Quand votre langue préférée apparaît, appuyez sur **ENTER**. La fenêtre LCD affichera la langue que vous

## PROTECTION DE LA MISE EN MARCHE PAR DES ENFANTS

Par mesure de sécurité, vous pouvez programmer les modèles T761 et T781 pour qu'ils ne démarrent pas à moins que le bouton START soit maintenu appuyé pendant trois secondes. Pour cela, suivez les étapes suivantes :

1. Éteignez la machine, puis rallumez-la.
2. Appuyez cinq fois sur **ENTER**, puis cinq fois sur P3. (Cela doit être fait en 15 secondes.)
3. "De mise en marche" apparaît dans le coin droit inférieur et le "0" clignote. Appuyez sur le bouton à flèches de droite pour faire passer l'affichage à "3."

## Le bouton de protection du menu

Veillez noter que quand vous activez le bouton de protection de démarrage de la machine (sécurité enfant), Le bouton du menu est *automatiquement* programmé pour être retardé de trois secondes avant de devenir actif. Cela empêche qu'un enfant puisse changer par accident les réglages des programmes.

Si vous voulez changer un programme, appuyez sur le bouton Menu pendant trois secondes pour activer les menus. Le bouton Menu fonctionnera normalement (sans le délai de 3 secondes) jusqu'à ce que vous ayez complété les changements. Si vous n'appuyez pas sur le bouton pendant 2 minutes, il retournera automatiquement au mode de sécurité pour enfants.

## MESSAGES D'ERREUR- T761/T781

Des messages d'erreurs seront affichés dans la fenêtre à voyant lumineux si une anomalie se produit pendant la durée du programme. Consultez le tableau ci-dessous pour

connaître les différents messages d'erreurs. Si le message reste affiché après avoir essayé les solutions proposées, communiquez avec un technicien.

MESSAGE	SOLUTION
Défaut Trois heures	Assurez-vous que les deux fusibles sont intacts. Nettoyez le filtre à charpie. Assurez-vous que le tuyau d'évacuation n'est pas obstrué (T761). Effacez le message en mettant l'interrupteur en position arrêt (off), puis en le remettant en position de marche (on).
Défaut Trop-plein (T781)	Assurez-vous que le récipient contenant l'eau condensée est vide. Si l'évacuation se fait par une conduite d'évacuation d'air, assurez-vous que le tuyau en caoutchouc noir n'est ni déformé ni obstrué. Le tuyau ne devrait pas être à plus haut de 40 pouces du sol. Assurez-vous que la pompe pour l'eau de condensation n'est pas obstruée.
Défaut Capteur	Ce problème peut survenir si des vêtements secs se trouvent encore dans le tambour lorsque la machine est mise en marche. Annulez le message d'erreur en ouvrant la porte ou en mettant l'interrupteur en position arrêt (off), puis en le remettant en position de marche (on).
Défaut Thermistor	Communiquez avec un technicien.

## INSTRUCTIONS D'ENTRETIEN ET NETTOYAGE

### NETTOYAGE DU FILTRE À CHARPIE

L'usure des tissus causée par la sècheuse est insignifiante. La charpie qu'on trouve dans le filtre provient de la poussière et des résidus de fibre qui se sont formés lorsque le vêtement a été porté. Nettoyez le filtre à charpie après chaque séchage, autrement il n'y aura pas assez d'air qui passera au travers du tambour et le séchage s'en ressentira. La sècheuse peut aussi surchauffer après un certain temps, elle s'arrêtera alors automatiquement.

Pour nettoyer le filtre à charpie, suivez les étapes suivantes:

1. Saisissez la poignée et tirez-la vers vous.
2. Retirez le filtre de son étui.
3. Ouvrez le filtre et brossez toute la charpie qui s'y est accumulée.
4. Repliez le filtre et remettez-le dans son étui sur la porte.
5. Poussez l'étui jusqu'à ce qu'il s'encastre en position.

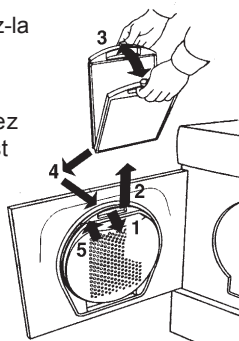

### NETTOYAGE DU PANNEAU DE COMMANDE

Pour nettoyer le tableau de commande, utilisez un chiffon doux, chaud et humide (pas mouillé). Pour empêcher toute pénétration d'eau dans le verrou de la porte ou les pièces électriques, **n'utilisez aucun produit nettoyant pulvérisable**. N'utilisez jamais non plus de nettoyants abrasifs ou de tampons récurants car ils rayeront la surface et le fini de la laveuse et peuvent effacer les caractères inscrits sur le panneau de commande. Certaines serviettes en papier peuvent aussi rayer le fini.

### NETTOYAGE DU BOYAU D'ÉVACUATION

Une fois par an, vous devriez démonter le tuyau d'évacuation et le nettoyer. Par la même occasion, nettoyez le raccordement à la sècheuse et le conduit de ventilation.

Vérifiez également l'ouverture à l'extérieur par où s'échappe l'air chaud et assurez-vous que rien ne bloque l'évent d'évacuation.

### T721 AND T781 – VIDER LE CONTENANT D'EAU

S'il n'y a pas d'installation qui pompe l'eau condensée dans un évier ou un drain, cette eau sera recueillie dans le contenant d'eau qui se trouve sur la gauche du panneau de commande. Videz ce contenant après deux ou trois brassées, selon la vitesse d'essorage que vous aurez utilisée lors du lavage. Par exemple, des vêtements essorés à 800 rpm contiendront plus d'eau quand vous les sortirez de la laveuse que si vous les avez essorés à 1400 rpm, et la sècheuse aura plus d'eau à évacuer.

**NOTE: Ne retirez jamais le contenant pendant que la machine est en marche.**

1. Retirez le contenant.
2. Videz-le de son eau.
3. Remplacez le contenant. Vous devriez entendre le déclic du contenant qui se met en place.

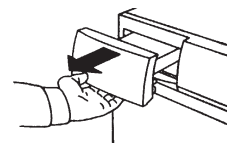

**NOTE:** L'eau condensée est une eau douce et peut servir à arroser les plantes.

Si le contenant d'eau est trop plein, la sècheuse s'arrêtera. Pour redémarrer le programme, videz le contenant et appuyez sur Start. Il faudra quelques minutes à la machine pour redémarrer car elle doit vidanger l'excès d'eau du puisard avant de se remettre en marche.

## NETTOYAGE DU VENTILATEUR

Le ventilateur doit être nettoyé au moins une fois par an. Si vous avez des animaux domestiques, vous devrez probablement le nettoyer plus souvent. Voici comment le nettoyer:

1. Coupez le courant à la source principale.

2. Enlever les deux vis de 20 torques en bas du panneau frontal, puis saisissez les côtés du panneau et tirez-le vers l'avant et le bas.

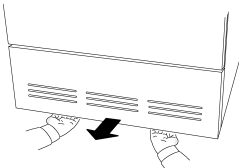

3. Dévissez les vis de sécurité de 10 torques en bas du couvre-ventilateur et repliez vers l'extérieur les quatre volets.



4. Retirez le couvercle du ventilateur.



5. Retenez le ventilateur en place pendant que vous dévissez les écrous.

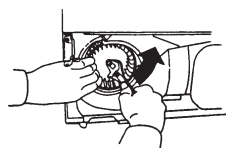

6. Retirez le ventilateur et nettoyez-le à l'aide d'une brosse et d'un peu d'eau.

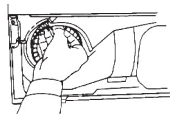

7. Remplacez le ventilateur et revissez les boulons.



8. Remplacez le couvercle de ventilateur et remettez les languettes en place. Remplacez les vis de sécurité.



9. Remplacez le panneau avant.

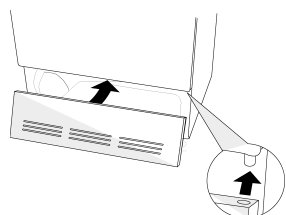

10. Rétablissez le courant.

## T721/780 - NETTOYAGE DU CONDENSATEUR

Le condensateur doit être nettoyé au moins deux ou trois fois par an. Si vous avez des animaux domestiques, vous devrez probablement le nettoyer plus souvent. Voici comment le nettoyer:

1. Coupez le courant à la source principale.

2. Enlever les deux vis de 20 torques en bas du panneau frontal, puis saisissez les côtés du panneau et tirez-le vers l'avant et le bas.

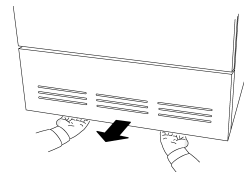

3. Tournez les leviers qui se trouvent sur le condensateur dans le sens contraire des aiguilles d'une montre, afin de le dégager, et tirez-le vers le bas.

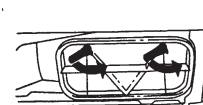

4. Sortez le condensateur.

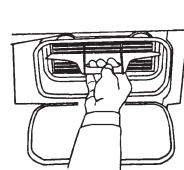

5. Aspergez les ailettes avec de l'eau tiède.

### MISE EN GARDE!

Ne lavez pas le condenseur au lave-vaisselle. N'utilisez aucun objet pointu en métal ni brosse métallique pour nettoyer le condenseur. N'insérez aucun objet entre les grilles.



6. Assurez-vous que le côté portant l'inscription "UP" est bien tournée vers le haut et remplacez délicatement le filtre dans l'unité.

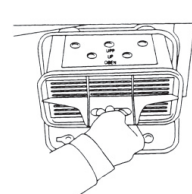

7. Remplacez le condensateur et le panneau avant.

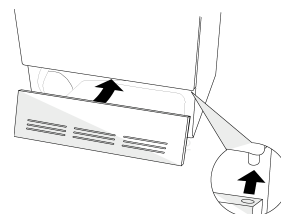

8. Rétablissez le courant.

FRANÇAIS

## DÉPISTAGE

Si votre sècheuse vous pose des problèmes, référez-vous à la liste des problèmes les plus fréquents. Vous gagnerez du temps et éviterez les frais d'un appel de service.

Même si le produit est sous garantie, si le problème n'est pas causé par une défectuosité du matériel ou de la main-d'oeuvre, vous aurez à payer pour votre réparation. Référez-vous à la page 23 pour savoir ce qui est couvert et ce qui ne l'est pas par votre garantie. Si vous avez des doutes, appelez le Centre-conseil ASKO avant d'appeler un technicien.

### AVANT D'APPELER LE SERVICE APRÈS-VENTE

Avant d'appeler les service après-vente ou ASKO à propos de la garantie, prenez note du nom de votre modèle, du numéro de type et du numéro de série. Le nom du modèle est à l'avant gauche du panneau de commande. La plaque indiquant les numéros de type et de série se trouve derrière la porte, dans le coin supérieur gauche. (Voir illustration à droite.)

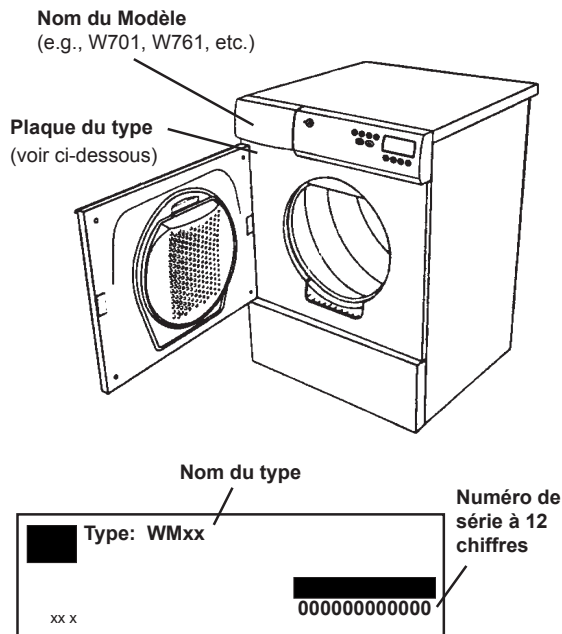

#### **La machine ne veut pas se mettre en marche.**

- ◆ Vérifiez que la porte est bien fermée.
- ◆ Vérifiez que le bouton ON est bien enfoncé.
- ◆ Vérifiez que le cycle requis et la durée ont été entrés correctement.
- ◆ Vérifiez que la prise est fermement insérée dans son réceptacle.
- ◆ Vérifiez que les fusibles de la maison sont intacts.
- ◆ Si toutes ces possibilités sont éliminées, c'est que l'interrupteur de protection contre la surchauffe a été activé. (Voir ci-dessous)

#### **La machine démarre mais s'arrête quand je relâche le bouton de mise en marche.**

- ◆ L'interrupteur de protection contre la surchauffe a probablement été activé. Nettoyez le filtre à charpie et laissez la machine se refroidir avant d'essayer à nouveau. (Voir ci-dessous)

#### **La sècheuse met trop de temps à sécher ma lessive.**

- ◆ Vérifiez que le filtre à charpie est propre.
- ◆ Si vous utilisez de l'assouplisseur en feuilles (ce qui n'est pas recommandé), il serait bon de laver le filtre à charpie à l'eau chaude et de nettoyer les trous obstrués avec une brosse molle.
- ◆ Ne surchargez pas la sècheuse car l'air a besoin d'espace pour circuler correctement et les vêtements doivent pouvoir culbuter librement.
- ◆ La lessive devrait être à peine humide lorsqu'elle sort de la laveuse. Si elle est trop humide, c'est qu'il faudra utiliser un cycle d'essorage plus long ou plus rapide.
- ◆ Assurez-vous que l'évent extérieur n'est pas bloqué.

#### **Mes vêtements sortent tout froissés.**

- ◆ Vous devriez sortir vos vêtements dès que le signal sonore de fin de cycle retentit. Si vous ne pouvez pas les sortir tout de suite, utilisez l'option Anti-plis.
- ◆ Séchez les tissus épais ensemble et les tissus légers ensemble.
- ◆ Séchez les articles à apprêt permanent ensemble.
- ◆ Séchez vos articles en brassées plus petites.
- ◆ Utilisez une vitesse d'essorage plus lente.
- ◆ Utilisez un adoucissant dans le programme de rinçage.
- ◆ Vous utilisez peut-être une température de lavage incorrecte. Essayez une température plus basse de lavage, surtout pour les articles délicats et à apprêt permanent.

#### **Le moteur fonctionne, mais le tambour en tourne pas.**

- ◆ Cela signifie habituellement qu'une courroie est brisée. Appelez un technicien.

#### **La machine fait un drôle de bruit.**

- ◆ Vous entendrez peut-être un léger grondement quand vous mettez la machine en marche pour la première fois. Cela est normal et ne durera que quelques secondes.



## NOTES

# GARANTIE DES PRODUITS ASKO

MODELES T701, T721, T761, T781

Assurez-vous de remplir la Carte d'enregistrement de la garantie que nous vous remettons avec votre appareil et de la retourner à AM Appliance Group afin de valider la garantie de votre appareil.

Les dommages cosmétiques doivent être rapportés à votre concessionnaire dans les cinq jours qui suivent la date d'achat. Après avoir déballé la sécheuse, vérifiez qu'il n'y a aucun dommage cosmétique.

## POUR INSTALLATIONS RÉSIDENIELLES

<b>DURÉE DE LA GARANTIE</b>	<b>AM APPLIANCE GROUP PAIERA POUR:</b>
<b>Garantie complète de trois ans</b> À partir de la date d'achat.	Les pièces de rechange ASKO et/ou la main d'oeuvre pour remédier aux défauts du matériel ou de la main d'oeuvre. Le service doit être effectué par une agence de service autorisée ASKO.
<b>Garantie limitée durant la quatrième et la cinquième année</b> Garantie complète pendant trois ans, plus garantie limitée durant la quatrième et la cinquième année, à partir de la date d'achat.	Les pièces de rechange ASKO (les coûts de la main d'oeuvre ne sont pas inclus) pour toute pièce de commande défectueuse, minuteur, moteur, pompes. Le service doit être effectué par une agence de service autorisée ASKO.
<b>Garantie à vie</b>	Les pièces de rechange ASKO (les coûts de la main d'oeuvre ne sont pas inclus) pour le tambour en acier inoxydable, s'il y a fuite d'eau due à un défaut de fabrication tel que fêlure ou rouille. Le service doit être effectué par une agence de service autorisée ASKO.

## INSTALLATIONS NON-RÉSIDENTIELLES

<b>Pleine garantie d'un an</b> À partir de la date d'achat.	Les pièces de rechange ASKO et/ou la main d'oeuvre pour remédier aux défauts du matériel ou de la main d'oeuvre. Le service doit être effectué par un agent de service autorisé ASKO
--	--

**FRANÇAIS**

### **AM APPLIANCE GROUP NE PAIERA PAS POUR:**

- A. Les visites de service afin de:
1. Rectifier l'installation de la laveuse ou la laveuse.
  2. Réparation des dommages causés durant l'expédition, la livraison, l'installation, le mauvais usage ou l'abus.
  3. Enseigner comment utiliser la laveuse ou la laveuse.
  4. Remplacer les fusibles ou rectifier le filage électrique du domicile.
  5. Remédier à la plomberie du domicile.
  6. Nettoyer ou réparer le dispositif d'aération dans la ligne du drain.
- B. Réparer et/ou remplacer des pièces défectueuses si la laveuse ou la laveuse est employée autrement que pour l'usage normal résidentiel.
- C. Les dommages résultant d'accidents, incendie, inondation, désastre naturel, modification, abus et mauvais emploi, installation incorrecte ou non conforme aux codes et règlements locaux d'électricité et de plomberie.
- D. Tout coût d'expédition des pièces durant la période de garantie limitée.
- E. Le remplacement des pièces ou les coûts de réparation pour les appareils utilisés à l'extérieur des États-Unis continentaux.
- F. La cueillette et la livraison. Les lave-vaisselle ASKO sont conçus pour être réparés à domicile.

### **EN AUCUN CAS AM APPLIANCE GROUP NE SERA TENU RESPONSABLE DES DOMMAGES ACCESSOIRES OU INDIRECTS.**

Certains états ne permettent pas l'exclusion ou la limitation des dommages accessoires ou indirects, donc cette exclusion ou limitation pourrait ne pas vous concerner. Cette garantie vous donne des droits légaux spécifiques et vous pourriez avoir d'autres droits qui varient d'état en état.

**Pour les services sous garantie, communiquez avec le marchand chez qui vous avez acheté l'appareil ou avec une agence de service autorisée ASKO.** Le service sera fourni durant les heures normales d'ouverture de bureau. Avant d'appeler le service ou AM Appliance Group à propos de garantie, prenez note du nom du modèle, du numéro de type et du numéro de série. (Voir page 22.) Dans le cas où votre problème de service ne serait pas résolu localement, écrivez à :

AM Appliance Group  
P. O. Box 851805  
Richardson, Texas 75085-1805

Ou appelez notre  
Centre-conseil au  
800-898-1879 ou 972-238-0794

# INDEX

## A

Adaptation des programmes préétablis	15
Aération, programmation	16
Assouplissant, feuilles	9

## B

Boyaux d'évacuation, nettoyage	18
Brassée, grosseur recommandée	9

## C

Capteur	18
Caractéristiques de la sècheuses	3
Changeement de langue du LCD	17
Condensateur, nettoyage	19
Condensation, raccordement au drain	4
Condensation, vider le contenant	18
Connexions électriques	6
Conseils de sécurité	2
Contenant d'eau, comment le vider	18

## D

Démarrage différé	17
Dépistage	20
Dispositif de protection de mise en marche (T761/T781)	2, 16
Dispositifs de sécurité	2
Dommmages cosmétiques	4, 23
Durée du séchage	9

## E

Messages D'Erreur (T761/T781)	18
Évacuation de l'air, raccordement	4
Electrique, raccordement	6

## F

Filtre à charpie	18
------------------	----

## G

Garantie	23
----------	----

## I

Installation encastrée	5
Installation non-encastrée	5
Installation superposée	7
Instructions d'installation	4-8
Instructions d'operation	11
T701	12
T721	13-16
T761 and T781	9, 10
Instructions sur étiquette des vêtements	2
Interrupteur automatique de porte	8
Inversion des charnières de portes	8

## L

Langues, changement	17
---------------------	----

## M

Matériel dangereux	2
Menu des programmes	15-17
Menus, programmation	18
Messages D'Erreur (T761/T781)	3
Minuteur	3

## N

Numéro de téléphone du Centre-conseil	23
---------------------------------------	----

## O

Options des programmes	16
Options, menu	16

## P

Panneau de commande, nettoyage	18
Porte, interrupteur	2
Porte, inversion des charnières	8
Porte, nettoyage	18
Preparation de la lessive	9
Problèmes de séchage	20
Problèmes, résolution	20
Programmes de lavage	14
Programmes préétablis	14
Protection contre la surchauffe	2, 3

## R

Raccordement au conduit de ventilation	5
Raccordement électrique	6
Récupération des programmes préétablis	17

## S

Séchage minuté, programmation	16
Sensidry	3
Service	23
Solutions aux problèmes	20
Spécifications	4
Superposée	7

## T

Température, menu	15
Température, réglages	9





# GUÍA DE USO Y CUIDADO DE LA SECADORA

**¡IMPORTANTE!**  
Para obtener el mejor desempeño de la secadora, lea las instrucciones de operación antes de utilizarla por primera vez.

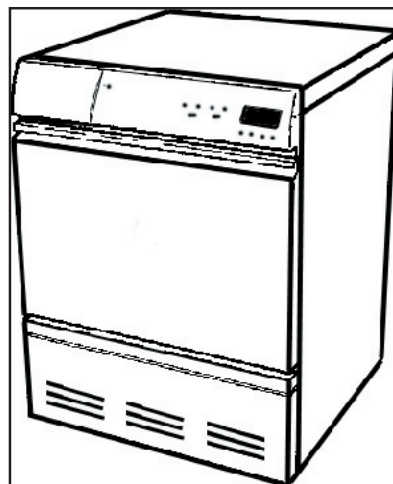

## CONTENIDO

INSTRUCCIONES IMPORTANTES DE SEGURIDAD	2
CARACTERÍSTICAS DE SEGURIDAD	2
CARACTERÍSTICAS DE LA SECADORA ASKO	3
CONSEJOS PARA AHORRAR ENERGÍA	3
INSTRUCCIONES DE INSTALACIÓN	4
PREPARACIÓN DE LA ROPA	9
T701 INSTRUCCIONES DE OPERACIÓN	11
T721 INSTRUCCIONES DE OPERACIÓN	12
T761 AND T781 INSTRUCCIONES DE OPERACIÓN	13
INSTRUCCIONES DE CUIDADO Y MANTENIMIENTO	18
DIAGNÓSTICO DE AVERÍAS	20
GARANTÍA DE LOS PRODUCTOS ASKO	23
ÍNDICE	24

CONSERVE ESTAS INSTRUCCIONES PARA REFERENCIA FUTURA

## INSTRUCCIONES IMPORTANTES DE SEGURIDAD

Para reducir el riesgo de incendios, descargas eléctricas o lesiones a las personas cuando usan el aparato, siga las precauciones básicas incluyendo las siguientes:

- ◆ La instalación eléctrica, si es necesaria, debe hacerla un electricista autorizado.
- ◆ Lea todas las instrucciones antes de utilizar el aparato.
- ◆ No permita que los niños jueguen con el aparato o cerca de él. Es necesario supervisar estrechamente a los niños cuando el aparato se use cerca de ellos.
- ◆ Antes de retirarlo de servicio o desecharlo, quite la puerta del compartimento de secado.
- ◆ No meta la mano si el tambor está en movimiento.
- ◆ No lo instale ni lo almacene en donde estará expuesto a la intemperie.
- ◆ No altere los controles.
- ◆ No use suavizante de telas o productos para eliminar la estática a menos que el fabricante le ofrezca una confirmación por escrito de que el producto no dañará el tambor de la secadora.
- ◆ No seque con calor artículos que contengan:
  - vinilo, plástico, hule espuma o materiales de textura similar al hule
  - fibra de vidrio
  - lana a menos que la etiqueta especifique "lavable"
- ◆ No seque con calor artículos que se hayan lavado en seco en casa.
- ◆ Limpie el filtro de pelusa antes o después de cada carga.
- ◆ Mantenga el área alrededor de la toma de expulsión y las áreas adyacentes libres de acumulación de pelusa, polvo y tierra.
- ◆ El interior de la máquina y del tubo de expulsión deben limpiarse periódicamente. El servicio debe realizarlo un centro de servicio ASKO autorizado.

- ◆ No repare o reemplace ninguna pieza del aparato ni intente prestarle ningún tipo de servicio a menos que se recomiende específicamente en esta guía.
- ◆ La secadora está fabricada y marcada para promover el reciclaje. Cuando ya no le sirva, comuníquese con el servicio local de recolección de desperdicios para que le aconsejen la manera apropiada para reciclar la secadora.

### ¡ADVERTENCIA!

**Este aparato debe estar correctamente conectado a tierra. La conexión incorrecta del conductor de tierra del equipo puede causar riesgos de descargas eléctricas. Consulte con un electricista calificado o técnico de servicio si tiene dudas sobre la conexión a tierra correcta del aparato.**

**La clavija debe estar conectada en un tomacorriente que esté instalado correctamente y conectado a tierra de acuerdo con los códigos y las ordenanzas locales.**

**Para reducir el riesgo de incendio, este aparato debe tener un tubo de expulsión hacia el exterior. No coloque la expulsión hacia una chimenea, pared, techo ni espacios ocultos en el edificio.**

### ¡ADVERTENCIA!

**No lave ni seque artículos que hayan sido previamente lavados, remojados ni a los cuales se le haya quitado manchas con gasolina, solventes para lavar en seco, aceite para cocinar, ni otras sustancias explosivas o inflamables ya que emiten vapores que pueden encenderse o explotar.**

**NOTA:** Este manual no cubre cada condición y situación que podría suceder. Use sentido común y precaución cuando instale, opere y preste mantenimiento a cualquier aparato.

## CARACTERÍSTICAS DE SEGURIDAD

### SEGURO DE PUERTA A PRUEBA DE NIÑOS

Las secadoras ASKO tienen un seguro magnético de puerta a prueba de niños que permite que la puerta se abra fácilmente desde dentro.

### CARACTERÍSTICA DE ARRANQUE A PRUEBA DE NIÑOS

Usted puede programar los modelos T761 y T781 para que no arranquen a menos que el botón Start (arranque) se mantenga oprimido por tres segundos. Esto es para evitar que los niños arranquen inadvertidamente la máquina. Consulte en la página 9 las instrucciones sobre cómo programar esta característica de seguridad.

### INTERRUPTOR AUTOMÁTICO DE PUERTA

El interruptor de puerta automáticamente detiene la secadora cuando se abre la puerta. La secadora no arrancará de nuevo hasta que cierre la puerta y oprima el botón Start (arranque).

### PROTECCIÓN CONTRA SOBRECALENTAMIENTO

Las secadoras ASKO tienen una protección contra sobrecalentamiento que automáticamente apaga la máquina si la temperatura sube demasiado. Consulte la página 3 para obtener más información.

## CARACTERÍSTICAS DE LA SECADORA ASKO

Su nueva secadora ASKO con uso de energía eficiente está diseñada para dar el máximo desempeño de secado usando menos energía. Para aprovechar al máximo las funciones y características de la secadora, le recomendamos que lea cuidadosamente este manual antes de utilizar esta máquina por primera vez. Usted puede consultar las instrucciones de operación en la sección correspondiente en esta guía para su modelo específico.

A continuación hay una ilustración de las piezas y características de su secadora ASKO.

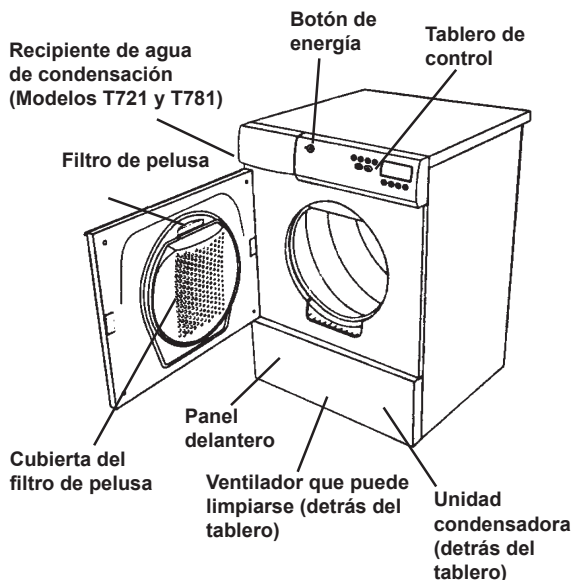

### SISTEMAS DE SECADO

Las secadoras ASKO vienen con tres sistemas de secado diferentes:

#### **Sensidry™**

Los modelos T761 y T781 tienen nuestro sistema más moderno Sensidry. Estas máquinas están equipadas con un sensor de humedad que asegura que se sequen siempre completamente las diferentes telas. Los ajustes Extra Dry (secado adicional), Dry (secado) y Damp Dry (secado húmedo) usan este sensor para apagar el calor cuando la ropa está suficientemente seca. Este sensor apaga el calor cuando la ropa de lavado alcanza el grado apropiado de secado.

### CONSEJOS PARA AHORRAR ENERGÍA

- ◆ Seque cargas consecutivas para evitar volver a calentar la secadora.
- ◆ No cargue de más la secadora.
- ◆ Use las velocidades más altas que se recomiendan para las prendas.
- ◆ No coloque ropas demasiado mojadas en la secadora.
- ◆ Seque las telas similares juntas (por ejemplo, las telas gruesas juntas, las telas finas juntas).
- ◆ Limpie el filtro de pelusa después de cada carga.
- ◆ No seque la ropa de más cuando use el programa de tiempo medido.

### Control del Termostat

El modelo T701 tiene un termostato que controla la temperatura encendiendo y apagando el elemento calentador para mantener la temperatura de secado seleccionada (Normal o Low [baja]) dentro de +/- 5° F.

### Control del Marcador de Tiempo

El Modelo T721 ofrece solamente secado con tiempo medido. Puede ajustar la secadora para que seque durante 30 minutos hasta 190 minutos.

El modelo T701 tiene marcador de tiempo controlado además de los dos programas automáticos (controlados con el termostato).

Cuando use un programa de secado con tiempo medido, tenga cuidado de no dejar sus prendas por demasiado tiempo. Es mejor usar menos tiempo; y después, si la carga no está seca, puede poner el marcador de tiempo por unos cuantos minutos más.

### PROTECCIÓN CONTRA RECALENTAMIENTOS

Las secadoras ASKO están diseñadas con un interruptor de protección contra recalentamientos que apaga automáticamente la máquina si la temperatura es demasiado elevada. La máquina no se pondrá en marcha hasta que se haya enfriado lo suficiente.

La secadora podría recalentarse si hay una obstrucción con polvo en el filtro de pelusa o la manguera de descarga. Antes de llamar al servicio técnico, es una buena idea asegurarse de que el filtro de pelusa y la manguera de descarga y el ducto respiradero estén limpios.

**NOTA:** Si su secadora se recalienta con frecuencia, es posible que no tenga una ventilación correcta o la habitación donde está situada no tenga suficiente circulación de aire. Comuníquese con su instalador para revisar y corregir estos posibles problemas.

### ENFRIAMIENTO

Todos los programas en un secador ASKO terminan con un ciclo de enfriamiento para reducir las arrugas. A diferencia de otras secadoras, la ropa se sentirá fresca cuando usted la saque de una secadora ASKO. Se acabaron los dedos quemados.

# INSTRUCCIONES DE INSTALACIÓN

Lea cuidadosamente estas instrucciones completas antes de instalar la máquina. La instalación debe realizarla una persona calificada que esté familiarizada con todos los códigos y ordenanzas locales de conexiones eléctricas y de plomería.

**NOTA:** Los daños cosméticos deben informarse al concesionario antes de cinco días a partir de la fecha de compra. Después de desempacar la secadora, verifíquela minuciosamente para ver si hay daños cosméticos.

## ESPECIFICACIONES

Altura	33-½ a 34-½ pulg (85 a 87.6 cm)
Ancho	23-7/16 pulg (59.5 cm) Más la conexión de la manguera de expulsión
Profundidad	T761/T781: 23-7/16 pulg (59.5 cm) T701/T721: 24-7/16 pulg (62 cm)
Peso	86 libras (39 kg)
Material del tambor	Acero inoxidable

Armazón exterior	Acero galvanizado en caliente y esmaltado secado en estufa
Requerimiento de energía	2800 vatios
Para la conexión	Monofásico de 230 V, 30 Amp
Fusible interno	15 amp.
Elemento calentador	2 5 0 0 v a t i o s

## CONEXIÓN DE LA EXPULSIÓN DE AIRE (T701 Y T761)

La manguera de expulsión puede conectarse por detrás o por cualquiera de los lados de la secadora. Cuando se entrega la máquina, la toma de expulsión posterior está abierta.

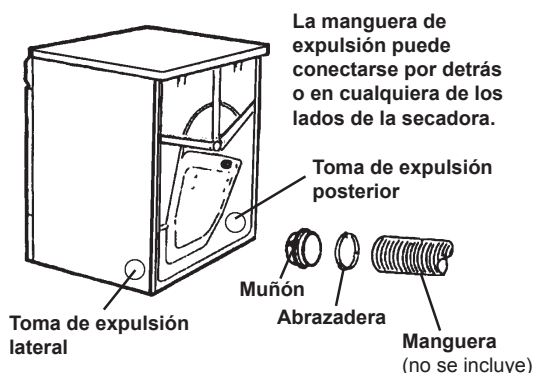

La secadora se embarca con un tubo de muñón instalado en la toma de expulsión posterior. El cliente o el instalador debe comprar una manguera de expulsión aprobada por UL-CSA.

### Conexión de la manguera a la toma posterior

Para conectar la manguera de expulsión a la toma posterior, siga los pasos a continuación:

1. Empuje la manguera en el muñón y asegúrelo con una abrazadera. Debe trabarse en su lugar.
2. Con la manguera sujeta, inserte el muñón en el orificio.

**NOTA:** Después de empujar la secadora a su lugar, verifique que la manguera no esté torcida. (Tenga la precaución de no usar demasiada manguera.)

### Conexión de la manguera a la toma lateral

Para conectar la manguera en la toma de la derecha o de la izquierda, siga los pasos a continuación:

1. Gire la cubierta de la salida de escape con un destornillador plano para alinear las lengüetas que sostienen la cubierta en su lugar. Quite la cubierta.
2. Quite el muñón de la toma de expulsión posterior.
3. Coloque el muñón en la toma que planea usar.
4. Siga las instrucciones de la conexión de la manguera de salida posterior.
5. Utilice la cubierta de la salida lateral de escape que Ud. quitó para cubrir la salida de escape posterior.

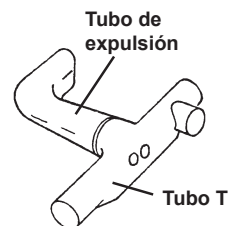

### ¡ADVERTENCIA!

Para reducir el riesgo de incendio, este aparato debe tener la expulsión hacia en EXTERIOR o el equivalente.

Nunca cubra el extremo del tubo o la manguera de ventilación de la secadora con algo para atrapar la pelusa, excepto con una canasta de ventilación aprobada por UL.

## CONEXIÓN DEL DRENAJE DE CONDENSACIÓN (T721 Y T781)

Si es posible, debe instalar la secadora de modo que el agua de condensación fluya continuamente a un drenaje o a una piletta. Para hacerlo, siga las instrucciones a continuación:

1. Desconecte la manguera corta (1) de la conexión azul. (Está bien dejar colgando la manguera.)
2. Conecte la manguera de hule suministrada con la secadora al niple azul (2).
3. Inserte la manguera al drenaje o a una piletta, como se ilustra (3).

**NOTA:** La manguera de drenaje no debe estar más arriba de 40 pulg del piso.

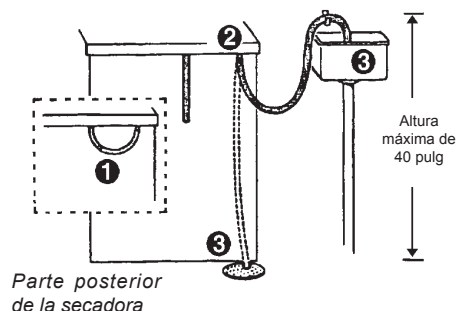

## CONEXIÓN A UN DUCTO DE VENTILACIÓN (T701/T761)

1. Conecte la manguera de expulsión a un acople de expulsión de ventilación o a una descarga a través de la pared.
2. Asegure la unión de la manguera al muñón de la toma en la máquina.
3. Coloque la manguera con un mínimo de dobladuras hasta el punto de descarga. Si es necesario, puede extenderse a un máximo de 20 pies (610 cm) de manguera acanalada de 4 pulg (10 cm) de diámetro.

Realice todos los dobladuras tan delicadamente como sea posible. Se le pueden ajustar cuando mucho cuatro dobladuras de 90° a la manguera. Entre más dobladuras y longitud de la manguera, menor será la cantidad de aire

**NOTA:** Cuando se instale en lugares de clima cálido (temperatura de 77 grados Fahrenheit o más alta) con niveles altos de humedad, no coloque la máquina orientada hacia arriba la manguera de escape de aire.

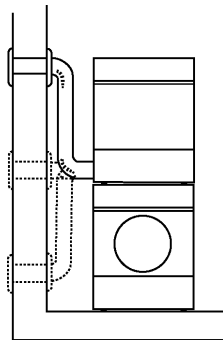

Ejemplos de instalación

Reste 4 pies (120 cm) por cada codo de 90°.

que circule a través de la máquina, lo cual entorpecerá el desempeño de secado. Reste 4 pies (120 cm) por cada codo de 90°.

Si se necesitan más de 20 pies de manguera, debe incrementarse el diámetro a 6 u 8 pulgadas (15.2

### ¡ADVERTENCIA!

**No debe conectarse la expulsión de este aparato a una chimenea, pared, techo o a un espacio oculto de un edificio. Solamente deben usarse rejillas de ventilación de metal.**

Si la manguera se pasa por una toma de pared, debe colocarse una rejilla de ventilación para evitar que se devuelva la corriente de aire frío. Ajuste la rejilla de ventilación a la parte interior o exterior de la pared.

Rejilla de ventilación

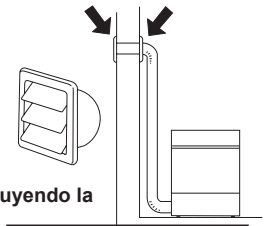

### NOTA:

Verifique que nada esté obstruyendo la rejilla de ventilación.

Si solamente existe un ducto de ventilación en la habitación, deberá colocarse un espaciador de ventila.

Espaciador de ventila

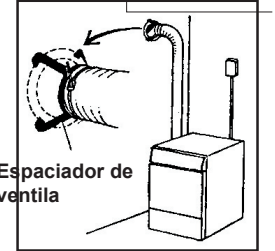

## INSTALACIÓN INDEPENDIENTE

La secadora puede instalarse junto a la lavadora.

Es esencial que la máquina esté nivelada y que las tuercas de seguridad estén apretadas para evitar

vibración.

Debe haber por lo menos 1/2" (12.5 mm) de separación entre la lavadora y la secadora.

## INSTALACIÓN EMPOTRADA

Las secadoras ASKO pueden instalarse debajo de un gabinete o mostrador con una altura de 34 to 35 pulg (86.4 to 88.9 cm). Debe haber un espacio libre de cerca de 1/2 pulg (.64 mm) alrededor de la máquina, incluyendo entre el borde posterior del panel superior de la máquina y la pared trasera. El ancho de la abertura debe ser cuando menos de 24-1/2 pulg (62 cm).

También debe haber espacio disponible para la manguera de expulsión a la izquierda, a la derecha o en la parte posterior de la máquina. Vea el diagrama para obtener las medidas y las posiciones del orificio. Observe que las medidas del orificio son al centro del orificio.

### MODELOS T721 AND T781

Los modelos con condensación funcionan mejor cuando tienen una buena circulación de aire. Por esa razón, no recomendamos su instalación debajo de un mueble. Sin embargo, si es necesario, asegúrese de dejar un espacio libre de al menos 1/2 pulgada (12 mm) en todos los lados.

Si usted instala la secadora de modo que el agua condensada fluya continuamente por un desagüe o sumidero, necesitará una salida de desagüe detrás de la unidad. La altura máxima de desagüe es 40 pulgadas (1016 mm). (Vea la página 4.)

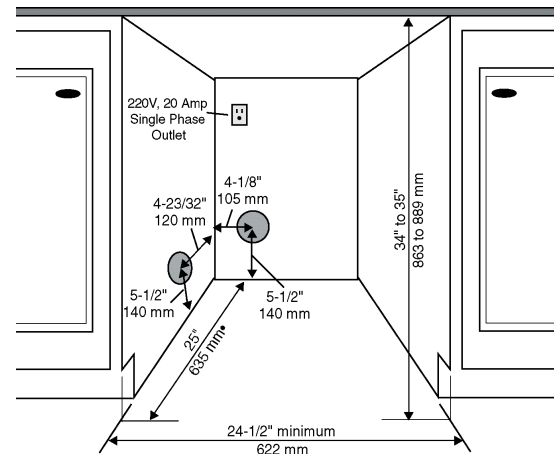

**NOTAS:** El ajuste de altura para la lavadora es de 33-1/2 a 34-1/2 pulg (85 a 87.6 cm). No la levante a más de 34-1/2 pulg.

Todas las medidas del orificio son al centro de los orificios.

## CONEXIONES ELÉCTRICAS

El cordón de suministro de energía debe estar conectado a tierra. Si la máquina va a usarse en un lugar húmedo, el suministro debe protegerse con un dispositivo de corriente residual.

La conexión al punto de suministro alambrado permanente

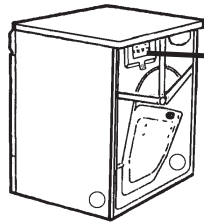

Quite la cubierta del bloque terminal. (Se necesita un desarmador Torx 20.)

debe realizarlo solamente un electricista calificado.

Como se suministra: Monofásico, 230 V, 60 Hz, Capacidad nominal del calentador, 2500 Vatios Fusible requerido 30A

### PRECAUCIÓN:

El receptáculo en la parte posterior de la máquina está diseñado para usarse SOLAMENTE con lavadoras ASKO (con capacidad para 208 a 240 voltios). Para usar este receptáculo, debe usar la clavija que viene de fábrica en la máquina lavadora o una equivalente. La conexión de suministro debe ser de 208 a 240 voltios, 20A.

Las lavadoras ASKO con capacidad de 208 a 240 voltios tienen dos fusibles internos de 15 amperes cada uno.

### Conexión de un cordón de energía de tres cables

**¡ADVERTENCIA!** Antes de comenzar este procedimiento, verifique que la energía eléctrica esté apagada en la caja de fusibles o en el

Usted necesitará un cordón de suministro de energía de tres cables con tres cables de cobre No. 10 y un receptáculo de tres cables complementario de NEMA de tipo 10-30R, como se ilustra más adelante:

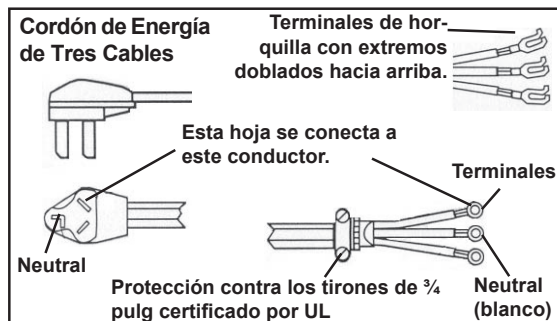

1. Apague la energía en la caja de fusibles o en el cortacircuito.
2. Quite la cubierta del bloque terminal.
3. Ensamble un protector contra tirones de 3/4 pulg aprobado por UL dentro del orificio debajo de la abertura del bloque terminal.
4. Afloje o quite el tornillo central del bloque terminal.
5. Conecte el cable neutral (blanco) del cordón debajo del tornillo de color plateado del centro del bloque terminal. Apriete el tornillo.
6. Conecte todos los otros cables a los tornillos externos.
7. Apriete los tornillos de protección contra tirones.
8. Vuelva a colocar la cubierta de la caja terminal en la parte posterior de la secadora.
9. Conecte la secadora en el receptáculo de la pared.
10. Encienda la energía en la caja de fusibles o en el cortacircuito.

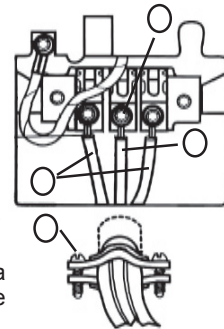

### Conexión del cordón de energía de cuatro cables

**¡ADVERTENCIA!** Antes de comenzar este procedimiento, verifique que la energía eléctrica esté apagada en la caja de fusibles o en el

Usted necesitará un cordón de suministro de energía de cuatro cables con cuatro cables de cobre No. 10 y un receptáculo de cuatro cables complementario de NEMA de tipo 14-30R, como se ilustra más adelante. El cuarto cable debe identificarse con una cubierta verde y el conductor neutral con una cubierta blanca.

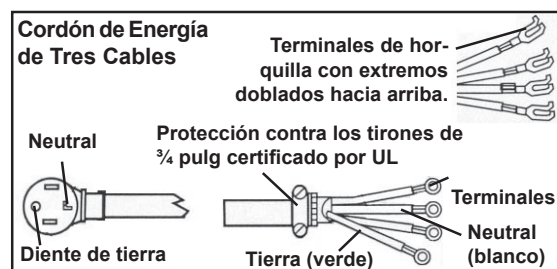

2. Quite la cubierta del bloque terminal.
3. Ensamble un protector contra tirones de 3/4 pulg aprobado por UL dentro del orificio debajo de la abertura del bloque terminal.
4. Quite el tornillo central del bloque terminal.
5. Quite el cable de tierra (verde con rayas amarillas) del tornillo conector a tierra externo. Sujételo debajo del tornillo de color plateado del centro del bloque terminal.
6. Conecte el cable de tierra (verde) del cordón al conector a tierra externo.
7. Conecte el cable neutral (blanco) del cordón debajo del tornillo central del bloque terminal.
8. Conecte todos los otros cables a los tornillos externos.
9. Apriete los tornillos de protección contra tirones.
10. Vuelva a colocar la cubierta de la caja terminal en la parte posterior de la secadora.
11. Conecte la secadora en el receptáculo de la pared.
12. Encienda la energía en la caja de fusibles o en el cortacircuito.

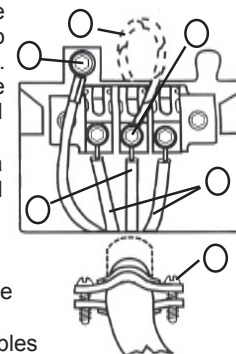

1. Apague la energía en la caja de fusibles o en el cortacircuito.

## INSTALACIÓN SOBREPUESTA

Las secadoras ASKO pueden montarse encima de las lavadoras complementarias ASKO. Los montajes se suministran con la máquina. Los ganchos metálicos están sujetos a la parte inferior posterior de la unidad. Las tazas plásticas están empacadas en el interior de la secadora.

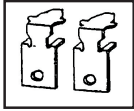

Dos soportes de metal para asegurar la secadora a la lavadora

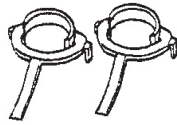

Dos copas de plástico para asegurar las patas de la secadora.

Para instalar la secadora encima de la lavadora, siga los pasos a continuación:

1. Quite los dos tornillos exteriores (20 torx) de la parte posterior de la lavadora y úselos para sujetar los soportes de metal, como se ilustra.

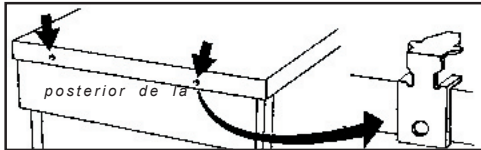

Soportes de metal

2. Para asegurar que la secadora esté acomodada correctamente encima de la lavadora, alinee las copas de plástico con el borde superior delantero de la lavadora.

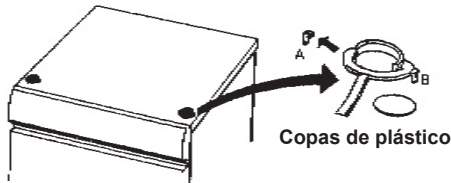

Copas de plástico

Para acomodar las copas de plástico, rompa la lengüeta izquierda (A) de la copa para colocarlo en el lado derecho de la lavadora y rompa la lengüeta derecha (B) de la copa para colocarlo en el lado izquierdo de la lavadora.

3. Quite el papel protector de la superficie autoadherible debajo de las copas. Con cuidado para no pegar la superficie adhesiva en la superficie de la lavadora, use las lengüetas para acomodar las copas (como se ilustra) y luego oprímalas firmemente en su lugar.

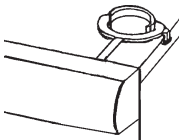

4. Una vez que las copas están en su lugar, rompa todas las lengüetas que queden.

5. Levante la secadora a su lugar. Levantando el borde delantero, empuje la máquina hacia atrás hasta que se enganche con los soportes de la parte posterior de la lavadora.

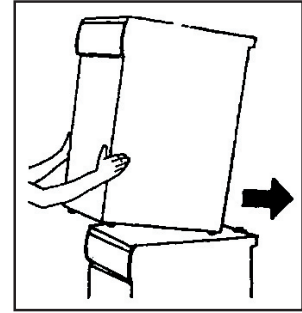

6. Cuidadosamente baje el frente de la secadora, asegurándose de que el pie quede dentro de las copas de plástico.

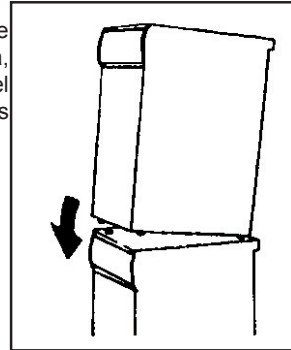

### Instalación Sobrepuesta

Secadora

Lavadora

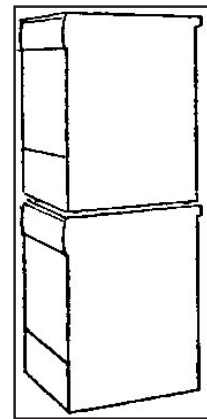

Altura total 67 pulg ( 1.70 m).  
Ajustable a 69 pulg (1.75 m).

**¡ADVERTENCIA!**  
Nunca sobreponga una lavadora encima de una secadora!

## CÓMO INVERTIR LAS BISAGRAS DE LA PUERTA

Las bisagras de la puerta de las secadoras ASKO son reversibles. Las secadoras se embarcan con las bisagras a la izquierda. Para invertir las, siga los pasos a continuación:

**¡ADVERTENCIA!** Apague el suministro principal de energía antes de comenzar este procedimiento.

1. Quite los dos tornillos de 20 torx de la parte inferior del panel delantero, después sujete los lados del panel y tire hacia adelante y hacia abajo.

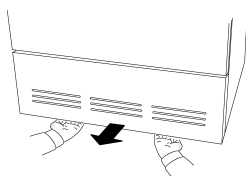

2. Quite los tres tornillos que sostienen la bisagra.

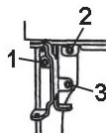

3. Tire de la puerta hacia afuera y a la izquierda a la vez que gira la bisagra en sentido contrario al de las manecillas del reloj.

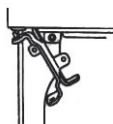

4. Quite el pasador de la bisagra superior.

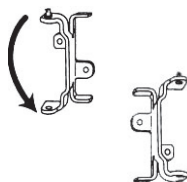

5. Gire la bisagra hacia abajo y coloque el pasador en el orificio superior.

6. Repita los pasos 2 al 5 para la bisagra inferior.

7. Afloje los dos tornillos en ambos lados de la puerta de modo que pueda quitar la aldaba magnética de la puerta y la placa de cubierta.

8. Quite la aldaba de la puerta empujándola hacia arriba y luego levantándola por la parte inferior.

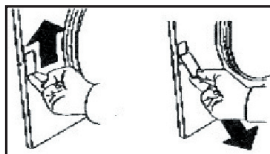

9. Quite la placa de cubierta empujándola hacia abajo y luego levantándola por la parte superior.



10. Invierta los pasos 6 y 7 para colocar la aldaba de la puerta y la placa de cubierta en las posiciones nuevas.

11. Apriete los tornillos a los lados de las puertas y sostenga la aldaba y la placa de cubierta en su lugar.

12. Con un desarmador plano, quite los tapones de plástico de los bordes superior e inferior de la puerta y colóquelos en los orificios vacíos del lado opuesto.



13. Quite el tornillo de la esquina superior derecha del panel delantero, como se indica en la ilustración. (Si tiene una secadora de condensación, tendrá que abrir la puerta del recipiente de condensación.)

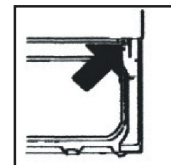

14. Ahora está listo para montar la puerta en el lado derecho. Sosteniendo la puerta en un ángulo (como se ilustra), ajuste el pasador de la bisagra por el orificio superior.

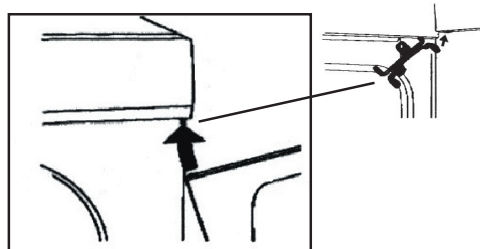

15. Apriete los tornillos en el orden que se indica a la derecha (a, b, c).

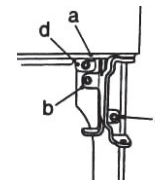

16. Vuelva a colocar el tornillo que quitó en el paso 12 (d).

17. Cierre la puerta del recipiente de condensación y vuelva a colocar el panel delantero.

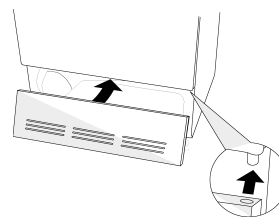

18. Encienda la energía.



## PREPARACIÓN DE LA ROPA

Con una atención adecuada al preparar sus artículos de lavado para lavarlos y secarlos, sus prendas de vestir y ropa de cama y mantelería lucirán como nuevas durante años.

### SEPARACIÓN DE LA ROPA

Para obtener los mejores resultados de secado, se debe separar la ropa apropiadamente. Es sumamente importante que usted siga las indicaciones de las etiquetas de cuidado (vea la página siguiente).

- ◆ Los artículos de planchado permanente se deben secar juntos. Para que la ropa esté lo menos arrugada posible cuando seque artículos de planchado permanente, debe llenar la máquina solamente a la mitad. Estos artículos también deberán retirarse pronto de la secadora y colgarse o doblarse inmediatamente.
- ◆ Seque juntas las telas gruesas y seque juntas las telas ligeras.
- ◆ Seque las telas que *sueltan* pelusa (chenil, toalla, etc.) separadas de las telas que *atraen* la pelusa (sintéticas, terciopelo, pana, etc.).
- ◆ Separe los artículos que sueltan tintes de los de colores claros.
- ◆ Si la etiqueta de cuidado dice "Lave por separado", es probable que la tela suelte color (el exceso de tinte) durante las primeras lavadas. Para reducir al máximo la posibilidad de transferir los tintes a los artículos blancos o de colores claros, seque las prendas nuevas de color con artículos de color similar o solos. Los rojos y anaranjados brillantes en algodón son los tintes que más probablemente soltarán color.

**NOTA:** Consulte las "Instrucciones importantes de seguridad" en la página 2 donde encontrará una lista de materiales específicos que nunca deben ponerse en una secadora.

### HOJAS DE SUAVIZANTE DE TELAS

Le recomendamos que no use hojas suavizantes de telas en la secadora. Con el paso del tiempo, las sustancias químicas de estas hojas pueden acumularse dentro del filtro de pelusa y obstruir los orificios que permiten la circulación del aire.

### PROGRAMAS DE SECADO

Consulte las secciones para su modelo específico donde hallará las instrucciones y programas disponibles con ese modelo.

## AJUSTES RECOMENDADOS DE TEMPERATURA Y TAMAÑOS DE CARGA

Las distintas telas requieren tamaños diferentes de carga y temperaturas de secado. La tabla a continuación ofrece

### TIEMPOS DE SECADO

Los tiempos de secado variarán debido a la cantidad de ropa de lavado en la máquina, al contenido de humedad, al tipo de telas, a la temperatura del aire y a la humedad. 9f. La longitud de la manguera de desahogo también puede afectar los tiempos de secado. (Vea la sección "Cómo conectar un ducto de ventilación (T701/T761)" en la página 5 donde hallará las instrucciones recomendadas para la instalación.)

### CONSEJOS GENERALES PARA SECAR LA ROPA

- ◆ Lea cuidadosamente todas las recomendaciones de las etiquetas de cuidado. Si la etiqueta de cuidado dice "colgar para secar" o "colgar en cuerda" o "secar en posición plana", no seque esa prenda en la secadora. Ciertas telas se derretirán o se pondrán peligrosamente inflamables si se calientan, mientras que otras telas pueden perder su forma.
- ◆ Retire los adornos cortantes o filosos, alfileres o hebillas para prevenir enganches.
- ◆ Vacíe los bolsillos y vuélvalos del revés.
- ◆ Cierre las cremalleras y ganchos para prevenir enganches.
- ◆ Ate las bandas y cuerdas para prevenir enredos.
- ◆ Remiende los pequeños rasgones para impedir que se hagan más grandes.
- ◆ Vuelva del revés las prendas de vestir de algodón de colores, terciopelo y tejidos de punto más delicados antes de lavarlos.
- ◆ Vuelva del revés las prendas delicadas, suéters y camisetas para prevenir desprendimientos y proteger los estampados.
- ◆ Lave previamente los artículos sumamente sucios.
- ◆ Lave y seque las telas de colores separadamente la primera vez.
- ◆ Enjuague a fondo determinadas piezas como, por ejemplo, las colchas (Superenjuague)
- ◆ Use suavizante para eliminar la electricidad estática en prendas de vestir sintéticas y para suavizar el algodón.

los ajustes recomendados de temperatura y los tamaños de carga para las distintas telas.

<b>Tipo de tela</b>	<b>Ajuste de temperatura</b>	<b>Tamaño de carga</b>
Algodón sin elástico y/o remates decorativos	Normal	Llena
Lino - blanco y que no destiñan	Normal	Llena a la mitad
Mezclas de algodón y poliéster	Baja	Llena a la mitad
Mezclas de poliéster y acrílico	Baja	Llena a la mitad
Rayón y acetato	Baja	Llena a la mitad
Seda y nilón* lavables *	Baja	Llena a un tercio

\* Siempre consulte la etiqueta de cuidado de la prenda para determinar si puede secarse en secadora. Algunas lanas, sedas y artículos lavables a mano no deben secarse en máquina secadora. Estos artículos deben retirarse de la lavadora y oprimirse en una toalla para quitar el exceso de agua antes de que se cuelguen o se coloquen horizontalmente a secar.

## INSTRUCCIONES EN LAS ETIQUETAS DE CUIDADOS



















La mayoría de las ropas y otros artículos lavables tienen etiquetas de cuidado con instrucciones sobre el lavado. ¡Lea cuidadosamente estas etiquetas! Las instrucciones y las advertencias de las etiquetas de cuidado deben seguirse atentamente para lograr los mejores resultados de limpieza.

La siguiente tabla define los símbolos que se usan en las etiquetas de cuidado de las telas. (NOTA: Algunos fabricantes pueden usar símbolos ligeramente diferentes.)

Por ejemplo, los símbolos en la etiqueta ilustrada abajo significan: Lavar en agua tibia en un ajuste para prendas de planchado permanente. No aplique blanqueador. Secar con un ajuste de planchado permanente. Planchar a baja temperatura.



### SÍMBOLOS

<p><b>CICLO DE LAVADO</b></p> <ul style="list-style-type: none"> <li> Ajuste de lavado normal</li> <li> Ajuste de planchado permanente o antiarrugas</li> <li> Ajuste para prendas delicadas/ suaves</li> <li> Lavar a mano únicamente.</li> <li> No lavar</li> <li> No exprimir Colgar para secar, Secar en cuerda o Secar en posición plana.</li> </ul> <p><b>TEMPERATURA DEL AGUA DE LAVADO</b></p> <ul style="list-style-type: none"> <li>☼☼☼ Temperatura máxima del agua 200° F/95° C</li> <li>☼☼☼ Temperatura máxima del agua 160° F/70° C</li> <li>☼☼ Temperatura máxima del agua 140° F/60° C</li> <li>☼☼☼ Temperatura máxima del agua 120° F/50° C</li> <li>☼☼ Temperatura máxima del agua 105° F/40° C</li> <li>☼ Temperatura máxima del agua 85° F/30° C</li> </ul> <p><b>INSTRUCCIONES PARA BLANQUEAR</b></p> <ul style="list-style-type: none"> <li> Cualquier blanqueador si se necesita</li> <li> Sólo un blanqueador sin cloro</li> <li> No aplique blanqueador</li> </ul> <p><b>SÍMBOLO DE LAVADO EN SECO</b></p> <ul style="list-style-type: none"> <li>○ Tela sólo debe lavarse en seco</li> </ul>	<p><b>CICLO DE SECADO</b></p> <ul style="list-style-type: none"> <li>□ Secar en máquina</li> <li>○ Ajuste normal</li> <li>○ Ajuste de planchado permanente o antiarrugas</li> <li>○ Ajuste para prendas delicadas/ suaves</li> <li>☒ No secar en secadora.</li> </ul> <p><b>AJUSTE TÉRMICO DE LA SECADORA</b></p> <ul style="list-style-type: none"> <li>○ Cualquier grado de calor</li> <li>☼☼☼ Alto grado de calor</li> <li>☼☼ Grado mediano de calor</li> <li>☼ Bajo grado de calor</li> <li>● Sin calor/Secado con aire</li> </ul> <p><b>INSTRUCCIONES ESPECIALES DE SECADO</b></p> <ul style="list-style-type: none"> <li> Secar en cuerda o colgar para secar</li> <li> Colgar para secar (no girar ni exprimir)</li> <li> Secar en posición plano</li> <li> Secar en la sombra</li> </ul> <p><b>INSTRUCCIONES PARA PLANCHAR</b></p> <ul style="list-style-type: none"> <li> Es necesario planchar</li> <li> Ajuste de alta temperatura</li> <li> Ajuste de mediana temperatura</li> <li> Ajuste de baja temperatura</li> <li> No planche con calor</li> <li> Planche sin usar vapor</li> </ul>
--	---

# T701 INSTRUCCIONES DE OPERACIÓN

## EL TABLERO DE CONTROL

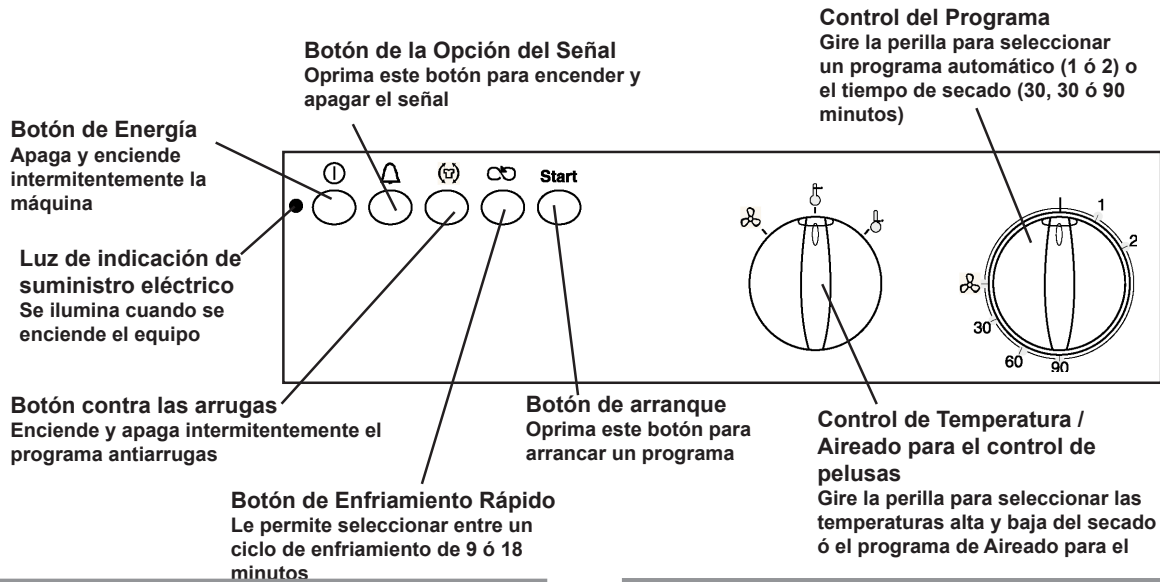

### **BOTÓN DE ENERGÍA**

El botón de energía enciende o apaga la máquina. Cuando se enciende la máquina, se ilumina la luz indicadora de color rojo. Se debe encender la máquina para poder abrir la puerta, ajustar los programas o arrancar el equipo.

### **BOTÓN DE ARRANQUE**

Este botón permite arrancar la secadora. Si usted abre la puerta durante un programa, la secadora se detendrá automáticamente. Para continuar con el programa, cierre la puerta y oprima éste mismo botón.

### **CONTROL DEL PROGRAMA**

Este modelo tiene dos programas establecidos de fábrica

**[1] Secado Normal** - para prendas pesadas, como por ejemplo los pantalones vaqueros ó las toallas gruesas

**[2] Secado Para Plancha** - para telas de algodón, con planchado permanente, fibras sintéticas, etc.

Estos programas trabajan con un termostato que mide la temperatura de escape a la salida de la secadora y apaga automáticamente la máquina cuando la ropa se ha secado apropiadamente.

### **Secado cronometrado (30, 60 ó 90 min.)**

Si lo prefiere, usted puede colocar la perilla de Control del Programa en un número específico de minutos para secar la ropa. Cuando usted selecciona el secado cronometrado, también se deberá ajustar el Control de Temperatura, en la opción Alta ó Baja.

### **Aireado**

El programa de aire para eliminar pelusas está diseñado para alimentar aire que suaviza la ropa y elimina cualquier pelusa sobre la misma.

### **CONTROL DE TEMPERATURA**

#### **Normal**

Este valor de temperatura se debe usar para telas pesadas, como ante, algodón, lino, etc.

#### **Baja**

Este valor de temperatura se debe usar para telas ligeras, más delicadas, como las fibras sintéticas, telas con planchado permanente, telas acrílicas, etc.

#### **Aireado**

Este ajuste no activa el elemento de calentamiento. Este programa simplemente hace circular una corriente de aire al mismo tiempo que se agita la ropa para suavizarla y eliminar las pelusas

### **OPCIONES**

#### **Señal**

Usted tiene la opción de encender o apagar el señal. Si lo enciende, éste sonará durante tres segundos una vez que concluya el programa.

#### **Antiarrugas**

La opción antiarrugas impide que las prendas de vestir se arruguen si usted no puede sacarlas de la secadora de inmediato. Al oprimir este botón, el tambor seguirá girando durante tres segundos cada minuto después que termine el programa de secado, hasta que la puerta se abra o hasta que haya transcurrido una hora. Si el señal está activado, sonará cada vez que se active el programa antiarrugas.

#### **Enfriamiento**

Al oprimir este botón, el tiempo de enfriamiento aumenta de 9 a 18 minutos. Esta opción sólo puede seleccionarse con la opción antiarrugas.

# T721 INSTRUCCIONES DE OPERACIÓN

## EL TABLERO DE CONTROL

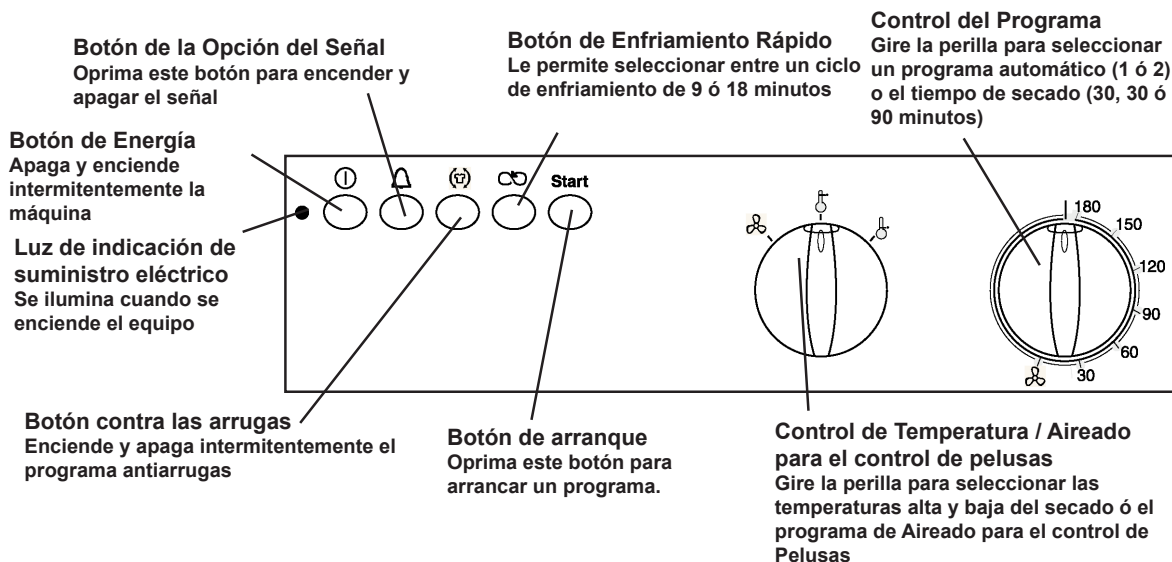

### BOTÓN DE ENERGÍA

El botón de energía enciende o apaga la máquina. Cuando se enciende la máquina, se ilumina la luz indicadora de color rojo. Se debe encender la máquina para poder abrir la puerta, ajustar los programas o arrancar el equipo.

### BOTÓN DE ARRANQUE

Este botón permite arrancar la secadora. Si usted abre la puerta durante un programa, la secadora se detendrá automáticamente. Para continuar con el programa, cierre la puerta y oprima éste mismo botón.

### CONTROL DEL CRONÓMETRO

Use esta perilla para ajustar el número de minutos que usted desea para secar la ropa.

#### Aireado

El programa de aire para eliminar pelusas está diseñado para alimentar aire que suaviza la ropa y elimina cualquier pelusa sobre la misma.

### CONTROL DE TEMPERATURA

#### Normal

Este valor de temperatura se debe usar para telas pesadas, como ante, algodón, lino, etc.

#### Baja

Este valor de temperatura se debe usar para telas ligeras, más delicadas, como las fibras sintéticas, telas con planchado permanente, telas acrílicas, etc.

#### Aireado

Este ajuste no activa el elemento de calentamiento. Este programa simplemente hace circular una corriente de aire al mismo tiempo que se agita la ropa para suavizarla y eliminar las pelusas.

### OPCIONES

#### Señal

Usted tiene la opción de encender o apagar el señal. Si lo enciende, éste sonará durante tres segundos una vez que concluya el programa.

#### Antiarrugas

La opción antiarrugas impide que las prendas de vestir se arruguen si usted no puede sacarlas de la secadora de inmediato. Al oprimir este botón, el tambor seguirá girando durante tres segundos cada minuto después que termine el programa de secado, hasta que la puerta se abra o hasta que haya transcurrido una hora. Si el señal está activado, sonará cada vez que se active el programa antiarrugas.

#### Enfriamiento

Al oprimir este botón, el tiempo de enfriamiento aumenta de 9 a 18 minutos. Esta opción sólo puede seleccionarse con la opción antiarrugas.

# T761 AND T781 INSTRUCCIONES DE OPERACIÓN

## EL TABLERO DE CONTROL

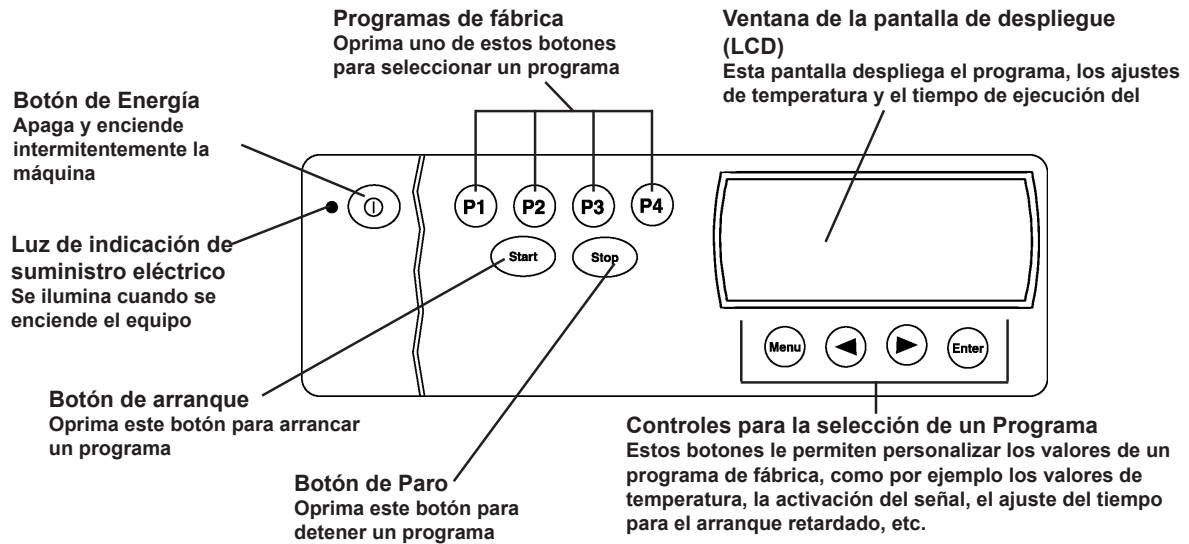

### BOTÓN DE ENERGÍA

El botón de energía enciende o apaga la máquina. Cuando se enciende la máquina, se ilumina la luz indicadora de color rojo. Se debe encender la máquina para poder ajustar los programas, o arrancar el equipo ó abrir la puerta

### BOTÓN DE ARRANQUE

Una vez que usted haya seleccionado un programa (P1-P4), oprima este botón para poner la secadora en marcha. Si usted abre la puerta durante un programa, la secadora se detendrá automáticamente. Si usted interrumpe un programa abriendo la puerta, la secadora

“recordará” el punto en que se detuvo el programa. Para continuar con el programa, cierre la puerta y oprima el botón de arranque, Start.

### BOTÓN DE PARO

Usted también puede interrumpir un programa presionando la tecla de paro, Stop, durante tres segundos. Sin embargo, si usted detiene la secadora de esta manera se cancelará el programa en curso. Usted deberá seleccionar un nuevo programa para volver a iniciar el lavado.

### PARA ENTENDER LA VENTANA DE LA PANTALLA DESPLEGABLE (LCD)

La ventana LCD es fácil de leer y de entender. La ilustración que se muestra a continuación explica cada uno de los elementos que aparecen en pantalla. La ventana de la pantalla de despliegue, LCD, también muestra los distintos tipos de menú y las opciones disponibles para personalizar los programas de fábrica. (Vea la página 14 y 15.)

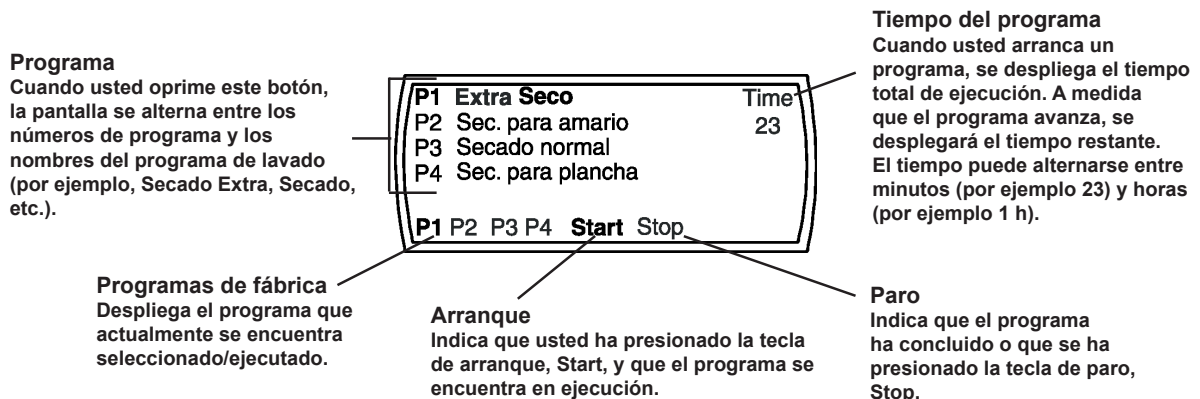

## LOS PROGRAMAS PREAJUSTADOS

Las secadoras ASKO vienen con los cuatro programas de secado que se usan más comúnmente. En la siguiente tabla se presentan los programas preajustados y los ajustes para cada uno de ellos. Para seleccionar un programa, oprima simplemente uno de los botones de programa y oprima START. Para las opciones adicionales de programación, consulte la sección "Personalización de los Botones Programas Preajustados" incluidos a continuación.

Con el Sistema Sensidry™ de ASKO, usted nunca tiene que preocuparse por secar excesivamente su ropa. Simplemente seleccione el programa apropiado para el tipo de tela que usted esté secando y Sensidry hace el resto. Una vez que seleccione el programa, Sensidry controla la temperatura y mide el nivel de humedad. Cuando Sensidry detecta los parámetros apropiados, apaga automáticamente la máquina.

<b>Programa de Fábrica</b>	<b>Ciclo de Cecado</b>	<b>Temp.</b>	<b>Tiempo de Enfri.</b>	<b>Timbre</b>	<b>Anti-arrugas</b>
<b>P1</b>	Extra Seco	Normal	Rapido (1)	Encendido	1 hora
<b>P2</b>	Sec. para armario	Normal	Rapido	Encendido	1 hora
<b>P3</b>	Secado Normal	Normal	Rapido	Encendido	1 hora
<b>P4</b>	Sec. para plancha	Normal (2)	Rapido	Encendido	1 hora

NOTES: (1) El tiempo rapidode enfriamiento es de 5 minutos.  
(2) Modelo T761 es Bajo temperature.

**¡ADVERTENCIA!** Algunas telas podrían no resistir las temperaturas demasiado altas. Consulte la tabla "Temperaturas recomendadas y tamaño de cargas" en la página 4.

## PERSONALIZACIÓN DE LOS BOTONES DE PROGRAMAS PREAJUSTADOS

El panel de EasyControl™ de ASKO simplifica la personalización de los programas preajustados para adaptarlos a sus necesidades de lavado. Usted no tiene que preocuparse de cometer un error porque puede restaurar fácilmente los ajustes originales del programa. (Vea la página 17.)

Además de los programas preajustados mencionados arriba, usted puede personalizar los botones de preajuste para satisfacer mejor sus necesidades de secado.

Abajo en la tabla presentamos todos los programas en el menú de Programa, así como los ajustes y opciones disponibles para cada programa. La siguiente tabla define cada opción de programa.

Es una buena idea explorar los menús un par de veces y familiarizarse con las opciones antes de efectuar cualquier cambio. Y recuerde: Es fácil restaurar los programas preajustados.

<b>Programas</b>	<b>Opciones Disponibles</b>
<b>Extra Seco</b>	Enfri. normal (15 min.) o Enfri. rapido (5 min.); Señal (on/off), Antiarruga 0 a 3 horas; Temperatura alta o bajo, Arranque demorad 1 a 24 horas
<b>Sec. para armario</b>	Enfri. normal (15 min.) o Enfri. rapido (5 min.); Señal (on/off), Antiarruga 0 a 3 horas; Temperatura alta o bajo, Arranque demorad 1 a 24 horas
<b>Secado normal</b>	Enfri. normal (15 min.) o Enfri. rapido (5 min.); Señal (on/off), Antiarruga 0 a 3 horas; Temperatura alta o bajo, Arranque demorad 1 a 24 horas
<b>Sec. para plancha</b>	Enfri. normal (15 min.) o Enfri. rapido (5 min.); Señal (on/off), Antiarruga 0 a 3 horas; Temperatura alta o bajo (T761 only), Arranque demorad 1 a 24 horas
<b>Aireado</b>	Tiempo del ciclo, 5 a 90 min.; Timbre encendido/apagado; Antiarrugas 0 a 3 horas, Arranque demorad 1 a 24 horas
<b>Prog. de secado</b>	Todos los programas de secado; tiempo 5 a 90 min.; Enfri. normal (15 min.) o Enfri. rapido (5 min.); Señal (on/off), Antiarruga 0 a 3 horas; Temperatura alta o bajo, Arranque demorad 1 a 24 horas

Opciones	Definiciones
<b>Enfriamiento</b>	Para reducir las arrugas, esta opción hace girar la ropa sin calor durante algunos minutos después que termina el programa. La opción Normal hace girar la ropa durante 15 minutos; la opción de secado Expreso la hace girar durante 5 minutos.
<b>Señal Antiarrugas</b>	Si esta opción está activada, un señal suena durante 3 segundos al final del programa. Esta opción está diseñada para prevenir las arrugas si usted no puede eliminarlas de la secadora directamente. Después que termine el programa, el tambor sigue girando durante tres segundos cada minuto hasta que se abra la puerta o hasta que haya transcurrido una hora. Usted puede desactivar esta opción o seleccionar 1, 2 ó 3 horas.
<b>Temperatura</b>	Usted tiene tres opciones de temperatura: Normal, Baja y Secado con aire. Normal es para las telas más pesadas, como, por ejemplo, dril o tela vaquera, algodón y lino. Baja es para prendas más livianas y más delicadas como las telas sintéticas. El Secado con aire no activa el elemento calefactor. Simplemente hace circular el aire a medida que gira el tambor para eliminar el polvo y refrescar la ropa.
<b>Inicio diferido</b>	Usted puede programar un inicio diferido entre 1 a 24 horas. Esta opción es útil en áreas en las cuales las compañías de servicio eléctrico ofrecen tarifas de descuento para el horario fuera de las horas de mayor consumo.
<b>Secado temporizado</b>	Usted puede programar la secadora para que funcione un número específico de minutos, de 5 a 90.

## INSTRUCCIONES DE PROGRAMACIÓN

A continuación encontrará las instrucciones básicas para cambiar un programa preajustado. En los siguientes párrafos explicamos los menús y las opciones de programación y cómo manejarlos.

1. Oprima el botón para el programa preajustado que usted quiera cambiar (**P1-P4**). El programa que usted seleccione aparecerá en la esquina inferior izquierda de la ventana con diodos luminosos.
2. Oprima **MENU** hasta que vea el menú que usted desea cambiar (por ejemplo, Programas, Temperatura, etc.)
3. Oprima para examinar las opciones disponibles o para activarlas y desactivarlas.
4. Oprima **ENTER** para conservar en memoria sus preferencias y regresar a la pantalla del Programa Principal. En la pantalla de diodos luminosos aparecerán sus nuevos ajustes.
5. Oprima **ENTER** de nuevo para conservar permanentemente sus ajustes. (Si no lo hace, la máquina regresará a los ajustes anteriores al terminar el programa.)

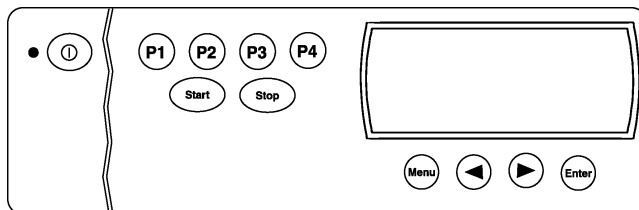

## CÓMO NAVEGAR EN LOS MENÚS

Los siguientes párrafos explican cómo navegar a través de los menús y cambiar los programas de fábrica. Si no desea hacer cambios en todos los menús, continúe oprimiendo **MENU** hasta que aparezca el que desee cambiar.

Para restaurar un programa de fábrica a su ajuste original, simplemente oprima el botón del programa de fábrica (P1 a P4) que desea restaurar y manténgalo oprimido a la vez que oprime **ENTER**. El programa volverá instantáneamente a su ajuste original.

Le recomendamos que haga dos o tres cambios de prueba para que entienda lo fácil que es ajustar a su preferencia este programa.

Si usted cambia de opinión mientras está cambiando un programa, oprima el botón Power para apagar la lavadora. Cuando usted encienda otra vez el aparato, el programa tendrá sus ajustes originales.

**Recuerde, el primer paso para ajustar un programa de fábrica a su preferencia es oprimir el botón del programa que desea ajustar (P1 a P4).**

### El menú de programa

El menú de programa le permite fijar el programa de secado que usted prefiera. También usará este menú para los programas de Secado con tiempo medido o Secado suave con aire. (Vea "Programas del tiempo y airreado.")

1. Oprima **MENU** hasta que aparezca "Seleccionar Programa."

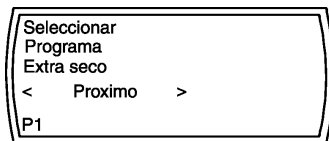

2. Oprima **←** para examinar las opciones de programa (Extra Seco, Seco, Normal, etc.)
3. Cuando aparezca su preferencia, oprima **ENTER**. En la pantalla de diodos luminosos aparecerán los nuevos ajustes del programa.
4. Oprima **ENTER** de nuevo para conservar permanentemente sus ajustes.

### Programas del tiempo y airreado

Cuando usted elija Program del tiempo o Airreado (secado suave sin calor) en el menú de programa, la palabra "Tiempo" y un número (de minutos) destellarán en la esquina superior derecha de la pantalla DEL. Esto indica que debe seleccionar un tiempo de programa (de 5 a 90 minutos).

1. Oprima **MENU** hasta que aparezca "Seleccionar tiempo."

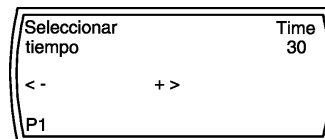

2. Para cambiar el número, simplemente oprima el botón **Flecha** hasta que aparezca el tiempo durante el cual usted quiere que funcione el programa.
3. Oprima **ENTER** para programar su cambio.
4. Oprima **ENTER** de nuevo para conservar permanentemente sus ajustes.

Cuando oprime **START**, aparece el tiempo que queda del programa en la esquina inferior derecha de la pantalla LCD, como se ilustra más adelante:

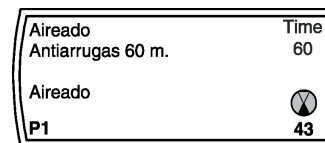

A medida que el programa avanza, se desplegará el tiempo restante. El tiempo puede alternarse entre minutos (por ejemplo 23) y horas (por ejemplo 1 h)

### El menú de temperatura

Este menú le permite fijar la temperatura de secado. Sólo aparecerán las temperaturas de secado del programa que eligió.

1. Oprima **MENU** hasta que aparezca "Seleccionar Tempertura."

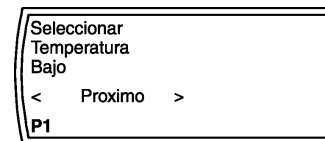

2. Use los botones de **Flecha** para pasar de los ajustes de Normal y Baja temperatura, y viceversa.
3. Cuando aparezca el ajuste que usted prefiera, oprima **ENTER**. La pantalla LCD mostrará el nuevo ajuste de temperatura.
4. Oprima **ENTER** de nuevo para conservar permanentemente sus ajustes.



## El programa de arranque demorad

Este programa le permite diferir el arranque de la secadora hasta por 24 horas. Esta característica es útil en áreas en las cuales las compañías de servicio eléctrico ofrecen tarifas de descuento para el horario fuera de las horas de mayor consumo.

Cuando selecciona Arranque demorad en el menú de programa, debe seleccionar el período de tiempo que desea diferir (de 1 a 24 horas).

1. Oprima **MENÚ** hasta que aparezca "Seleccionar hora de duracion."

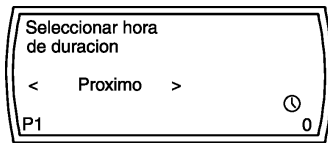

2. En la esquina inferior derecha de la pantalla LCD, destellará una carátula de reloj y un cero. Para cambiar el cero, simplemente oprima el botón de una flecha hasta que aparezca el número de horas que desea diferir el comienzo del programa (de 1 a 24 horas).
3. Oprima **ENTER** para programar el cambio.
4. Oprima **ENTER** de nuevo para conservar permanentemente sus ajustes.

Cuando oprime **START**, aparecerán una carátula de reloj y las horas de diferido que fijó, como se ilustra más adelante:

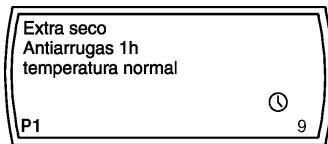

## El opciones

Este le permite fijar varias opciones (tales como encender y apagar el timbre, ajustar el tiempo de antiarrugas, etc.) Sólo aparecerán las opciones disponibles del programa que haya elegido. (Vea la pagina 14.)

1. Oprima **MENÚ** hasta que aparezca "Seleccionar opcion."
2. Oprima **MENU** para avanzar a través de las opciones.
3. Oprima para pasar de la activación a la desactivación de la opción y viceversa.
4. Cuando aparezca su preferencia, oprima **ENTER**. En la pantalla de diodos luminosos aparecerán los nuevos ajustes.
5. Oprima **ENTER** de nuevo para conservar permanentemente sus ajustes.

## RESTAURACIÓN DE UN PROGRAMA DE FÁBRICA

Para restaurar un programa de fábrica a su ajuste original, simplemente oprima el botón del programa de fábrica que desea restaurar y manténgalo oprimido a la vez que oprime **ENTER**. El programa volverá instantáneamente a su ajuste original.

## CAMBIO DEL IDIOMA EN LA PANTALLA LCD

Hay once idiomas disponibles para la pantalla LCD:

- |             |             |
|-------------|-------------|
| ◆ Inglés    | ◆ Sueco     |
| ◆ Francés   | ◆ Danés     |
| ◆ Español   | ◆ Noruego   |
| ◆ Portugués | ◆ Holandés  |
| ◆ Italiano  | ◆ Finlandés |
| ◆ Alemán    |             |

Para cambiar el idioma, siga los pasos a continuación:

1. Apague la máquina y después enciéndala de nuevo.
2. Oprima **ENTER** cinco veces seguidas y luego oprima P1 cinco veces. (Esto debe hacerse en menos de 15 segundos.)
3. Cuando aparezca el menú de idiomas, oprima un botón de flecha para avanzar por el menú hasta el idioma deseado.
4. Una vez que aparezca el idioma correcto, oprima **ENTER** para programar la pantalla LCD para que aparezca en el idioma que seleccionó.

## ARRANQUE A PRUEBA DE NIÑOS

Como medida de precaución, usted puede programar los modelos T761 y T781 para que no arranquen a menos que el botón **START** se mantenga oprimido durante tres segundos. Para hacer esto, siga los pasos a continuación:

1. Apague la máquina y luego vuelva a encenderla.
2. Oprima **ENTER** cinco veces, después oprima P3 cinco veces. (Esto debe hacerse en menos de 15 segundos.)
3. "Delayed start" (arranque diferido) aparece con "0" destellando en la esquina inferior derecha. Oprima el botón de flecha derecho para alternar a "3."

## Botón de menú a prueba de niños

Sírvase notar que cuando se ajusta el botón de arranque a prueba de niños, el botón del Menú se programa automáticamente para retrasarse tres segundos antes de activarse. Esto evita que los niños cambien accidentalmente los ajustes del programa. Cuando desee cambiar un programa, oprima el botón de Menú durante tres segundos para activar los menús. El botón de Menú funcionará normalmente (sin el retraso de tres segundos) hasta que usted haya concluido los cambios. Si no se oprime por dos minutos, volverá automáticamente a la modalidad a prueba de niños.

## LOS MENSAJES DE ERROR – T761/T781

Los mensajes de error aparecerán en la pantalla LCD si ocurre una falla mientras esté procesando un programa. La tabla a continuación define cada mensaje de error posible. Si el mensaje continúa en la pantalla después

de haber revisado las soluciones posibles, llame a un técnico de servicio.

MENSAJES	SOLUTION
Tres horas	Verifique que los dos fusibles estén intactos. Limpie el filtro de pelusa. Verifique que la manguera de escape esté destapada (T761). Borre el mensaje apagando y encendiendo la energía.
Desborde (T781)	Verifique que el recipiente de agua condensada esté vacío. Si el drenaje va a una tubería de drenaje, asegúrese que la manguera negra de hule no esté torcida ni obstruida. El drenaje no debe estar más de 40 pulgadas sobre el nivel del piso. Verifique que la bomba de condensación no esté obstruida.
Sensor	Esto puede ocurrir si hay ropa seca adentro de la secadora cuando se arranca. Cancele el mensaje de error abriendo la puerta o apagando y encendiendo la energía.
Termistor	Llame a un técnico de servicio.

## INSTRUCCIONES DE CUIDADO Y MANTENIMIENTO

### LIMPIEZA DEL FILTRO DE PELUSA

El desgaste de las telas en la secadora es insignificante. La pelusa recolectada en el filtro es el residuo de polvo y fibras que se forma cuando se usan las prendas. El filtro de pelusa debe limpiarse después de cada carga. Si no se hace esto, el desempeño de secado se verá afectada, ya que no pasará aire suficiente a través del tambor. La máquina también puede sobrecalentarse después de un rato, lo que hará que se detenga automáticamente.

Para limpiar el filtro de pelusa siga los pasos a continuación:

1. Tome el asa y tire hacia usted.
2. Quite el filtro del soporte.
3. Abra el filtro y delicadamente retire la pelusa.
4. Doble el filtro por la mitad y vuelva a colocarlo en el soporte en la puerta.
5. Empuje el soporte hasta que se acomode en su lugar.

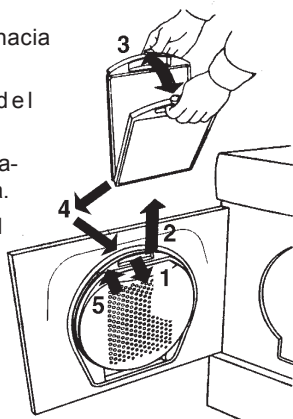

### LIMPIEZA DEL TABLERO DE CONTROL

Para limpiar el tablero de control use solamente un paño húmedo (no mojado) suave y tibio. Para evitar que entre el agua por el seguro de la puerta y en los componentes eléctricos, **no use limpiadores atomizados de ningún tipo**. Tampoco use limpiadores abrasivos o almohadillas desengrasadoras en las superficies exteriores ya que rayarán el acabado y posiblemente borren los rótulos escritos en los tableros de control. Algunas toallas de papel pueden también rayar el acabado.

### LIMPIEZA DE LA MANGUERA DE EXPULSIÓN

Una vez al año debe quitar la manguera de expulsión y limpiarla. Cuando lo haga, también debe limpiar la toma de expulsión en la máquina y el ducto de ventilación.

Periódicamente, debe revisar la expulsión de la secadora por el exterior para asegurarse que el flujo de aire sea fuerte y que nada esté obstruyendo la ventila.

### T721 Y T781 – VACIADO DEL RECIPIENTE DE AGUA

Si la secadora no está instalada para drenar el agua de condensación al drenaje o a una pileta, ésta se recolectará en el recipiente de agua a la izquierda del tablero de control. Se debe vaciar el recipiente cada tres a cinco cargas de secado, dependiendo de la velocidad de exprimido que se usó cuando se lavó la ropa. Por ejemplo, las ropas que se exprimieron a 800 rpm tendrán más humedad cuando las saque de la lavadora que las ropas que se exprimieron a 1400 rpm. Por lo tanto, la secadora tendrá que sacar más agua.

**NOTA:** No quite el recipiente de agua cuando la máquina esté funcionando.

1. Saque el recipiente.
2. Vierta el agua.
3. Vuelva a colocar el recipiente, debe escucharse un chasquido cuando se acomode en su lugar.

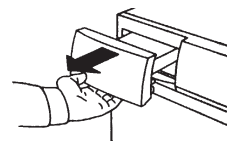

**NOTA:** El agua de condensación es suave y segura para regar las plantas.

Si el recipiente se llena demasiado, la máquina se apagará. Para volver a iniciar el programa, vacíe el recipiente y oprima Start (arranque). Puede tomar unos cuantos minutos para que la máquina arranque ya que drena el exceso de agua del sumidero antes de volver a arrancar.

## LIMPIEZA DEL VENTILADOR

El ventilador debe limpiarse por lo menos una vez al año. Si tiene mascotas, quizá deba limpiarlo más frecuentemente. Para limpiarlo siga los pasos a continuación:

1. Apague la energía eléctrica principal de la máquina.

2. Quite los dos tornillos de 20 torx de la parte inferior del panel delantero, después sujete los lados del panel y tire hacia adelante y hacia abajo.

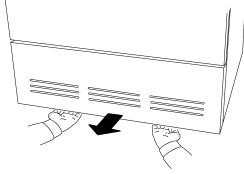

3. Desatornille el tornillo de seguridad de 10 torx de la parte inferior de la cubierta del ventilador y doble hacia afuera las cuatro lengüetas.

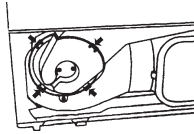

4. Retire la cubierta del ventilador.

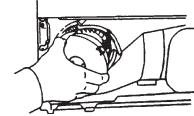

5. Sostenga el ventilador en su lugar mientras desatornilla la cubierta.

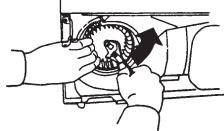

6. Saque el ventilador y límpiolo con un cepillo y agua.

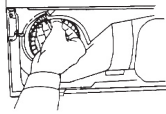

7. Vuelva a colocar el ventilador y atornille firmemente la tuerca.

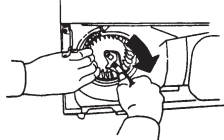

8. Coloque de nuevo la cubierta del ventilador y doble las tuercas de palomilla a su lugar. Vuelva a colocar el tornillo de seguridad.



9. Vuelva a colocar el panel delantero.

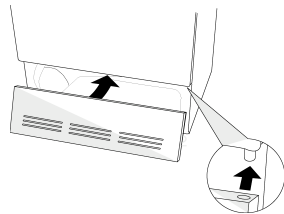

10. Encienda la energía.

## T721 Y T781 - LIMPIEZA DEL CONDENSADOR

El condensador debe limpiarse regularmente, cuando menos dos o tres veces al año. Si tiene mascota, quizá sea necesario limpiarlo más frecuentemente. Para hacerlo, siga las instrucciones a continuación:

1. Apague la energía eléctrica principal de la máquina.

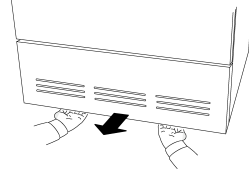

2. Quite el panel delantero tomándolo por el lado y tirando de él hacia adelante y hacia abajo.

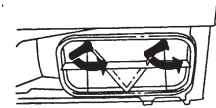

3. Gire las palancas de la cubierta del condensador en sentido contrario al de las manecillas del reloj para soltarlo y luego empuje hacia abajo.

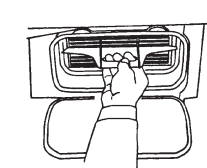

4. Saque el condensador.



5. Rocíe las aletas con agua tibia.

### ¡ADVERTENCIA!

No coloque el condensador en una lavavajillas. No use ningún objeto filoso ni un cepillo de alambre para limpiar el condensador. Además, no meta nada entre las aletas.

6. Asegúrese que el lado marcado "UP" (arriba) esté orientado hacia arriba y vuelva a colocar cuidadosamente el filtro dentro de la unidad.

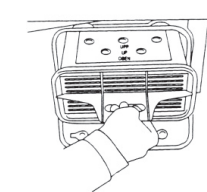

7. Vuelva a colocar la cubierta del condensador y el panel delantero.

8. Encienda la energía.

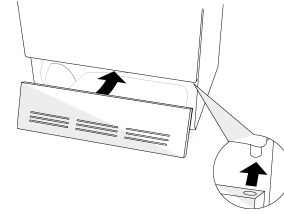

## DIAGNÓSTICO DE AVERÍAS

Si la secadora tiene algún problema, consulte la lista siguiente para ver las situaciones que suceden más frecuentemente. Podría ahorrarse el costo y la inconveniencia de una llamada de servicio.

Aun cuando el producto está bajo garantía, si el problema no es causado por un defecto en los materiales o en la mano de obra del producto, se le cobrará la visita. Consulte la página 23 para determinar lo que está cubierto bajo su garantía. Si aun así no está seguro, comuníquese con el Centro de asesoría ASKO antes de llamar a un técnico de servicio.

### ANTES DE LLAMAR AL SERVICIO TÉCNICO

Antes de llamar al servicio técnico o comunicarse con ASKO respecto a cualquier reclamación relacionada con la garantía, anote el nombre del modelo, el número de tipo y el número de serie. El nombre del modelo está escrito en la parte frontal izquierda del panel de control. La placa con el nombre del tipo y los números de serie está situada detrás de la puerta en la esquina superior izquierda. (Vea las ilustraciones a la derecha.)

Nombre del modelo  
(e.g., W701, W761, etc.)

Placa de tipo  
(vea abajo)

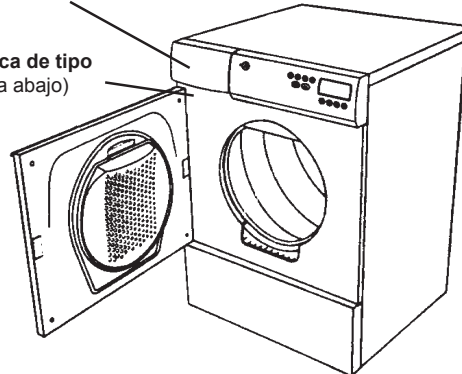

Nombre del tipo



Número de serie de 12 dígitos

#### La máquina no arranca.

- ◆ Verifique que la puerta esté firmemente cerrada.
- ◆ Verifique que la energía esté encendida.
- ◆ Revise si usted está poniendo correctamente el programa o el tiempo.
- ◆ Revise que la clavija eléctrica esté firme en el enchufe.
- ◆ Revise los fusibles o el cortacorriente de la casa.
- ◆ Si se eliminan todas las opciones anteriores, el protector contra sobrecalentamiento probablemente ha sido activado. (Vea más adelante.)

#### La máquina arranca pero se detiene cuando suelto el botón de energía.

- ◆ Probablemente se activó el protector contra sobrecalentamiento. Limpie el filtro de pelusa y deje que la máquina se enfríe antes de intentar usarla de nuevo. (Vea más adelante.)

#### La máquina se tarda demasiado para secar la ropa.

- ◆ Verifique que el filtro de la pelusa esté limpio.
- ◆ Si usa hojas para la secadora (las cuales no se recomiendan), podría ser necesario lavar el filtro de pelusa con agua tibia y un cepillo suave para destapar los orificios obstruidos.
- ◆ Tenga cuidado para no cargar de más la secadora ya que el aire tibio necesita espacio suficiente para circular apropiadamente y la ropa necesita espacio para dar vueltas con libertad.
- ◆ La ropa lavada debe estar solamente húmeda cuando sale de la lavadora. Si aparenta estar muy mojada, intente usar un ciclo de exprimido más rápido o más largo.
- ◆ Asegúrese de que el tubo de expulsión exterior no esté obstruido.

#### La ropa sale muy arrugada.

- ◆ Debe sacar la ropa tan pronto como la secadora avise que terminó el ciclo. Si no puede sacar la ropa inmediatamente, use la opción Antiarrugado).
- ◆ Seque juntas las telas gruesas y juntas las telas ligeras.
- ◆ Solamente seque juntos los artículos de planchado permanente.
- ◆ Seque en cargas más pequeñas.
- ◆ Use velocidades más lentas de exprimido.
- ◆ Use suavizante de telas en el programa de enjuagado.
- ◆ Podría ser que esté usando la temperatura de lavado equivocada. Intente usar una temperatura de lavado más fría, especialmente para los artículos de planchado permanente y los delicados.

#### El motor está funcionando pero el tambor no da vueltas.

- ◆ Esto generalmente significa que hay una banda rota. Llame al técnico de servicio.

#### La máquina hace un ruido raro.

- ◆ Un ligero ruido puede escucharse cuando recién enciende la secadora. Esto es normal y debe durar sólo unos cuantos minutos.



## NOTAS

# GARANTÍA DE PRODUCTOS ASKO

MODELOS T701, T721, T761, T781

Asegúrese de llenar la tarjeta de registro de la garantía que recibió con el aparato y de enviarla por correo a AM Appliance Group para validar la garantía de su aparato.

Los daños cosméticos deben informarse al concesionario antes de cinco días a partir de la fecha de compra. Después de desempacar la secadora, revísela minuciosamente para ver si hay daños cosméticos.

## PARA INSTALACIONES RESIDENCIALES

<b>DURACIÓN DE LA GARANTÍA</b>	<b>AM APPLIANCE GROUP PAGARÁ:</b>
<b>Garantía completa de tres años</b> A partir de la fecha de compra.	Por las piezas ASKO de reemplazo y/o la mano de obra para corregir defectos en materiales o mano de obra. El servicio debe realizarlo un centro de servicio ASKO autorizado.
<b>Garantía limitada del cuarto y quinto año</b> Tres años completa más el cuarto y el quinto limitada a partir de la fecha de compra.	Las piezas ASKO de reemplazo (no se incluye el costo de reparación) por cualquier defecto en los marcadores de tiempo, motores, bombas o controles de estado sólido. El servicio debe realizarlo un centro de servicio ASKO autorizado.
<b>Garantía de por vida</b>	Las piezas ASKO de reemplazo (no se incluye el costo de reparación) del tanque o la puerta interior de acero inoxidable si deja de mantener el agua por culpa de un defecto de fábrica, tales como deformación u oxidación. El servicio debe realizarlo un centro de servicio ASKO autorizado.

## PARA INSTALACIONES NO RESIDENCIALES

<b>Un año de garantía total</b> A partir de la fecha de compra.	La garantía de ASKO cubre los repuestos y/o el costo de reparaciones para corregir defectos en materiales o fabricación. El servicio debe realizarlo un centro de servicio ASKO autorizado.
--	---

## AM APPLIANCE GROUP NO PAGARÁ POR:

- A. Las llamadas de servicio para:
  - 1. Corregir la instalación de la lavadora
  - 2. Reparación por los daños causados por el embarque, la entrega, la instalación, el uso equivocado o el maltrato.
  - 3. Enseñarle cómo usar la lavadora
  - 3. Reemplazar los fusibles de la casa o corregir el alambrado
  - 4. Corregir la plomería de la casa
  - 5. La limpieza o servicio del dispositivo de aire de la línea de drenaje
- B. La reparación y/o el servicio por fallas del producto si la lavadora se usa de manera que no sea el uso doméstico normal.
- C. Los daños que resulten por accidente, incendio, inundación, actos de Dios, alteración, mal uso, maltrato, instalación inapropiada o la instalación que no cumpla con los códigos eléctricos y de plomería locales.
- D. Los costos de embarque de piezas durante el período de garantía limitada.
- E. Las piezas de reemplazo o los costos de reparación por unidades que se operen fuera del área continental de los Estados Unidos.
- F. Recogerla y entregarla. Las lavadoras ASKO están diseñadas para repararse en el hogar.

### BAJO NINGUNA CIRCUNSTANCIA AM APPLIANCE GROUP SERÁ RESPONSABLE POR NINGÚN DAÑO IMPREVISTO O CONSECUENTE.

Algunos estados no permitirán la exclusión o limitación de los daños imprevistos o consecuentes, de modo que esta exclusión o limitación podría no aplicarse a usted. Esta garantía le otorga derechos legales específicos y podría tener otros derechos que varían de un estado a otro.

**Para obtener servicio bajo la garantía, comuníquese con el concesionario con el cual compró la unidad o con un centro de servicio ASKO autorizado.** El servicio se proporcionará durante horas normales de negocios. Antes de llamar al servicio técnico o comunicarse con AM Appliance Group respecto a cualquier reclamación relacionada con la garantía, anote el nombre del modelo, el número de tipo y el número de serie. (Vea la página 20.) En caso de tener un problema de servicio que no pueda resolverse localmente, escriba a:

AM Appliance Group  
P. O. Box 851805  
Richardson, Texas 75085-1805

o llame a nuestro Centro de asesoría al  
800-898-1879 o 972-238-0794

# INDEX

## A

Ajuste de los programas de fábrica a las preferencias individuales, (T761/T781)	15
Ajustes de temperatura	9
Aldaba magnética de la puerta	2
Arranque a prueba de niños (T761/T781)	2, 17
Arranque diferido, programación (T761/T781)	17

## B

Bisagras de la puerta, inversión	8
----------------------------------	---

## C

Cambio de las lecturas LCD	17
Características de la secadora	3
Características de seguridad	2
Condensador, limpieza	19
Conexión del cable de energía	6
Conexión del drenaje de condensación	4
Conexión del ducto de ventilación	5
Conexiones eléctricas	6
Control del marcador de tiempo	3
Control del termostato	3
Cuidado y limpieza	18

## D

Daños cosméticos	4
Derrame (T781)	18
Diagnóstico de averías	20

## E

Especificaciones	4
Expulsión de aire, conexión	4

## F

Filtro de pelusa	18
------------------	----

## H

Hojas de suavizante de telas	9
------------------------------	---

## I

Idiomas, cambio de la pantalla LCD (T761/T781)	17
Información de garantía	23
Instalación empotrada	5
Instalación independiente	5
Instrucciones de instalación	4 a 8
Instrucciones de operación	
T701	11
T721	12
T761 and T781	13 a 18
Instrucciones de seguridad	2
Interruptor automático de la puerta	2
Interruptor de la puerta	2

## L

Los mensajes de error – T761/T781	18
-----------------------------------	----

## M

Manguera de expulsión, limpieza	18
Materiales peligrosos	2
Mensajes de error – T761/T781	18
Menú de opciones	16
Menú de programas	16
Menú de temperaturas	16

## N

Número telefónico del Centro de asesoría	23
--	----

## O

Opciones de programa (T761/T781)	14
----------------------------------	----

## P

Perilla de temperatura a prueba de niños	2
Problemas de secado	20
Problemas, soluciones	20
Programas de fábrica	14
Protección contra sobrecalentamiento	2

## R

Recipiente de condensación, vaciado	18
Restauración de los programas de fábrica	17

## S

Secado con tiempo medido, programación	16
Secado suave con aire, programación	16
Sensidy	3
Sensor	18
Separación de ropa de lavado	9
Servicio	23
Sistemas de secado	3
Solución a problemas	20

## T

Tablero de control, limpieza	18
Thermistor	18
Tiempos de secado	9
Tres horas	18

## V

Ventilador, limpieza	19
----------------------	----